



CATALOGUE 2014

CATALOGUE KIT RÉSIDENTIEL

SEA
Ile de France



La Qualité d'un vrai fabricant



SEA
de France



SEA fabrique depuis **25 ans** des automatismes **électromécaniques** et **hydrauliques** pour portes et portails.

SEA contrôle toutes les étapes de la fabrication, de l'approvisionnement des matières premières jusqu'au produit fini garantissant ainsi une **qualité de fabrication** irréprochable.

Avec son usine de 11.000m² et sa stratégie gagnante, SEA a déjà séduit et fidéliser de nombreux clients dans plus de 50 pays à travers le monde.

- Produit fabriqué en Italie
- Gamme Hydraulique
- Gamme Electromécanique
- Distribution uniquement en réseau spécialisé
- Formation permanente sur les normes et les produits
- Bon rapport Qualité/Prix
- Certifications du Produit
En 12445 - 12453



Nouveautés	p. 4-5
Portails battants	
Bras articulés	p. 10
Kit Flipper 24V	p. 10
Kit Ger 24V	p. 11
Vérins électromécaniques	
Kit Béta 24V	p. 12
Kit Surf 250	p. 13
Kit Surf 350	p. 14
Kit Alpha 330	p. 15
Vérins hydrauliques	
Kit Mini Tank 270 AC	p. 16
Kit Mini Tank 270 SB	p. 17
Enterrés	
Kit Field 230V	p. 18
Kit Field 24V	p. 19
Kit Field 24V fast oil	p. 19
Verrouillage	p. 20
Cartes électroniques	p. 21-22-23
Portails coulissants	
Kit mercury 400/600/800 24V	p. 26-27
Kit Saturn 600/1000	p. 28-29
Cartes électroniques	p. 30-31-32
Cablage	p. 33
Portes de garage	
Kit Corona 60 RP	p. 36
Kit Corona 110 RP	p. 37
Cartes électroniques	p. 38-39
Accessoires	
Télécommandes et récepteurs	p. 41-42
Accessoires de commande	p. 43-44
Accessoires de sécurité	p. 45-46-47-48
Autres accessoires	p. 48-49

Nouveautés

ECRAN INTERCHANGEABLE

Afficheur LCD à bord qui permet de régler et de visualiser simplement toutes les fonctions
Programmation UNIFIÉE identique pour toutes les centrales digitales



Afficheur standard à bord de
toutes les centrales DG avec
4 segments



BINGO

Afficheur optionnel
Nouvel afficheur à 2x8 caractères,
pour une lecture facile
Universel pour toutes les centrales
de contrôle DG (USER et GATE)
Rétro-éclairé



GATE 1 DG

Nouvelle armoire de commande pour la
gestion d'un moteur en 230 Vac avec ou
sans fin de course



GATE 2 DG

Nouvelle armoire de commande
pour la gestion de deux moteurs
pour portails battants en 230 Vac
avec ou sans fin de course

PROGRAMMATION UNIFIÉE



USER 1 24V DG

Nouvelle armoire de commande
pour la gestion d'un moteur en
24 V avec ou sans fin de course



USER 2 24V DG "ALL-IN"

24 V avec ou sans fin de course
Nouvelle armoire de commande
pour la gestion de deux moteurs
pour portails battants en 24 V
avec ou sans fin de course

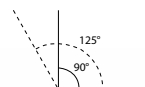
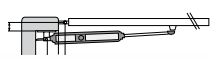
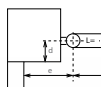

BRAS ARTICULES



	Cote D maxi conseillé		Cote E mini	L maxi par vantail		Poids maxi du vantail	Angle d'ouverture max	V tige V angulaire	Nombre cycle à l'heure
	Cote D maxi			sans serrure	avec serrure				
Flipper 24V	230		483	2M		200 Kg	110°	12°/s	
Avec bras à glissière			166					12°/s	20
Avec bras long			550					12°/s	
GER 24V	380		550	3M		350 Kg	90° 125°	Réglable	

VERINS ELECTROMECHANIQUES



BETA 24V	155	95	103 - 193	2M		200 Kg	90° 110°	1,7 cm/s	5
SURF 250 24V	160	100	110 - 150	2,5M			90° 120°	Réglable	40
SURF 350 24V	160	100	110 - 150	3,5M			90° 120°	Réglable	40
ALPHA 330	165	135	210	3,5M		300 Kg	90° 120°	1,7 cm/s	20

VERINS HYDRAULIQUES



MT	125	75	110	AC = 1,80M	SB = 3M		90° 110°	1L - 1,5cm/s	40
MT 270 + pantographe	jusqu'à 500		300	jusqu'à 4M			95° 130°		40

ENTERRÉS



FIELD 230V	zéro contrainte	zéro contrainte	3M		350 Kg	110° (180° access.)	6°/s	15
FIELD 24V	zéro contrainte	zéro contrainte	3 M		350 Kg	110° (180° access.)	3 - 6°/s	50
FIELD 230V Fast Oil	zéro contrainte	zéro contrainte	1,6 M		200 Kg	110° (180° access.)	10°/s	20

VERROUILLAGE ET CARTES ELECTRONIQUES



Comment faire un devis

Déterminer le moteur par rapport aux contraintes (résumé ci-dessus)

Accessoires de commande (2 télécommandes déjà dans le kit) + de télécommandes, digicode, clefs, badges....

Accessoires de sécurité (1 barrage cellules et un clignotant dans le kit), 2ème barrage cellule, barre palpeuse.

Verrouillage et accessoires plus alimentation si besoin.

Autres options (peinture, éclairage) si besoin.

Portails battants

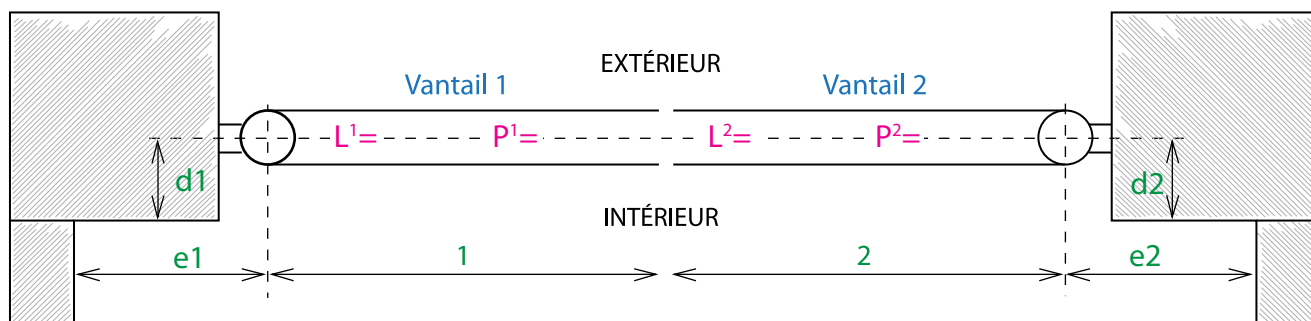

CARACTÉRISTIQUES							
Matériau :				Portail :			
Acier		Aluminium		Ajouré			
Bois		PVC		Plein			
Angle ouverture :				Ouverture :			
90°		110°		vers l'extérieur			
130°		180°		vers l'intérieur			
Site :				Fréquence d'utilisation :			
Domestique		Collectif		Domestique - 5 à 10		Très intensive 100 à 500	
Tertiaire / industriel				Intensive - 50 à 100			
Finition :				Logique :			
Apparent		Encastré		Automatique			
Autobloquant		Sans blocage		Semi-automatique			
Hydraulique		Electromécanique		Contact maintenu			
Secours batterie :				Ouverture piétonne :			
Oui		Non		Oui		Non	
Prévoir déverrouillage extérieur :							
Oui		Non					
COMPLÉMENTS							
Autre commande :				Photocellules :			
A clé		GSM		A codes		À encastrer	
Badge		Autre		los - Android		En saillie	
Autre sécurité :				Signalisation :			
Détection de contact				Clignotant		Clignotant avec éclairage incorporé	

KIT FLIPPER 24V

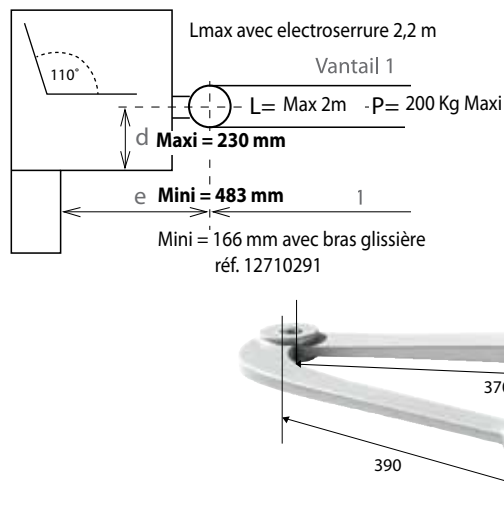
**ELECTRO
MECANIQUE**

Kit pour portails battants, irréversible, pour grands piliers et vantaux de longueur maxi de 2,0 m ou poids maxi de 200 Kg.

Réf.	Qt	désignation	Prix U HT	Prix HT
		MOTORIZATION / KIT		
10854500F	1	Kit Flipper double 24V plus	1 289,00€	1 289,00€
=				
10854000-1	1	Flipper 24V Master (carte électronique et bras articulé)	752,64€	752,64€
10854005-1	1	Flipper 24V Slave (sans carte, avec bras articulé)	528,01€	528,01€
		ELECTRONIQUE		
23024025	1	User 2 24V DG boîtier BLD et prog., écran afficheur (display)	339,57€	339,57€
		ACCESSOIRE DE COMMANDE		
23120546	1	RF UNI 868 MHz avec filtre en antenne (2013)	53,10€	53,10€
23110675	2	COCCINELLA RoII Plus Carbon look 4ch 868MHz	56,59€	113,18€
		ACCESSOIRE DE SECURITE		
23104125	1	FLASH LED 24V Bleu	47,57€	47,57€
23102076	1	SUNSET photocellule synchronisée en saillie portée 15m	65,68€	65,68€
		Montant Total HT	1899,75€	



	ACCESSOIRES en bas de page (dans l'ordre)	
12710810	Bras long acier pour Flipper	n.d
12710219	CLI Bras coulissant pour ouvertures mur latéral	320,44€
23106340	BAT 1,2 Mini batterie pour FLIPPER 1,2 AH	39,83€
SDEBB	Système de déverrouillage pour bras articulé	223,91€
12710412	LSFM Kit FDC mécaniques pour 1 moteur FLIPPER	43,01€
23106375	Kit Super Sunny DC 40W/18Ah	1396,00€
	PIÈCES DÉTACHÉES MOTEUR	
65302350L	Bras droit (fixé sur le moteur)	
65302345L	Bras courbe (fixé sur le portail)	
66801563	Capot oteur FLIPPER en ABS	

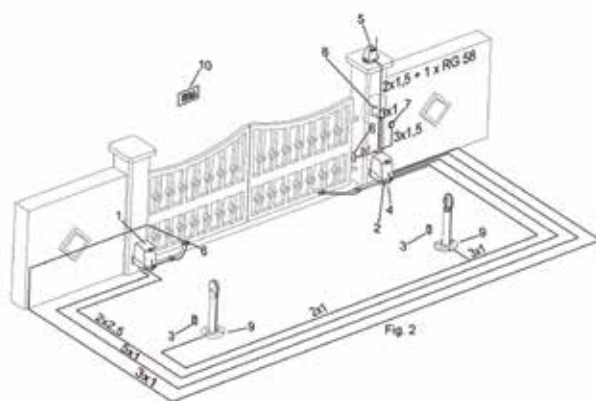

Accessoires



12710810
Bras long en acier



12710219
CLI Bras coulissant pour ouvertures avec mur latéral (pour un moteur)



23166340
BAT 1,2 mini batteries pour FLIPPER 1,2 AH



SDEBB
Système de déverrouillage de l'extérieur bras bielle



12710412
LSFM kit fins de course mécaniques (en ouverture et en fermeture) pour 1 moteur FLIPPER



23106375
Kit Super SUNNY DC 40W/18Ah
Panneau solaire + unité de contrôle + batterie

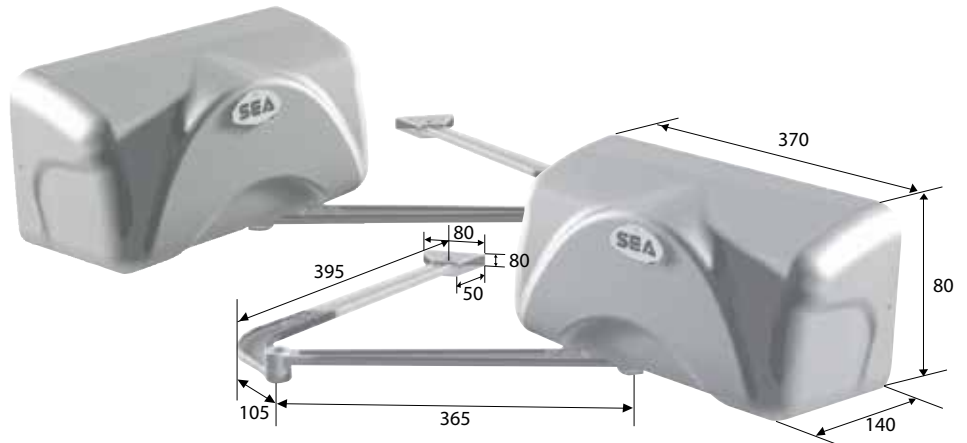
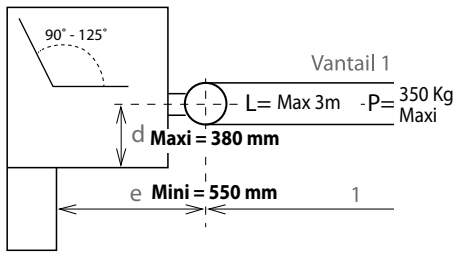

Kit pour portail battant 230 Volts, bras articulé, pour grands piliers, à usage résidentiel, pour vantaux d'une longueur maxi de 3m.

Réf.	Qt	Désignation	Prix U HT	Prix HT
		MOTORISATION / KIT		
1131023KCIDF	1	KIT GER 230V (Gate 2 DG, RF UNI 868, ant. FLASH, 2 x 868 ROLL PLUS carbone)	1638,22€	1638,22€
		ELECTRONIQUE		
1131023SX	1	GER SX gauche (avec bras articulé)	621,01€	621,01€
1131023DX	1	GER DX droit (avec bras articulé)	621,01€	621,01€
		ACCESSOIRE DE COMMANDE		
23024025	1	User 2 24V DG boîtier BLD et prog., écran afficheur (display)	332,58€	332,58€
		ACCESSOIRE DE SECURITE		
23120546	1	RF UNI 868 MHz avec filtre en antenne (2013)	53,10€	53,10€
23110675	2	COCCINELLA Roll Plus Carbon look 4ch 868MHz	56,59€	113,18€
		ACCESSOIRE DE SECURITE		
23104125	1	FLASH LED 24V Bleu	47,57€	47,57€
23102076	1	SUNSET photocellule synchronisée en saillie portée 15m	65,68€	65,68€
		Montant Total HT	1854,13€	

Réf.	Qt	Désignation	Prix U HT	Prix HT
		ACCESSOIRES en bas de page (dans l'ordre)		
23106305		BAT7 Batterie pour MERCURY 24V 7 AH	188,65€	
SDEBB		Système de déverrouillage pour bras articulé	223,91€	
12710135		LSGER Kit fins de course pour GER	42,84€	
23106375		Kit Super Sunny DC 40W/18Ah	1396,00€	

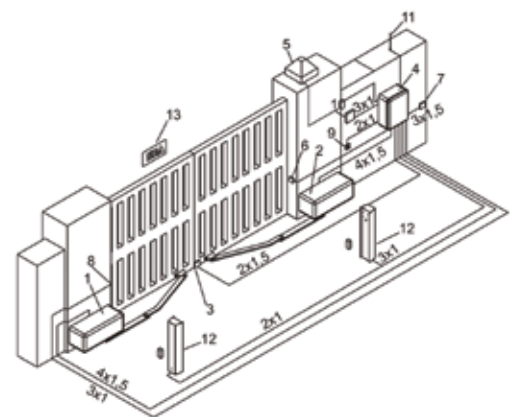

Accessoires



23106305
BAT7 Kit Batterie avec boîtier (7AH)



23106375
Kit SUNNY 200W
Panneau solaire + unité de contrôle + batterie



12710135
LSGER Limit switch for GER motor 220V



SDEBB
Système de déverrouillage bras bielle

KIT BETA 24V

**ELECTRO
MECANIQUE**



KITS PORTAILS BATTANTS

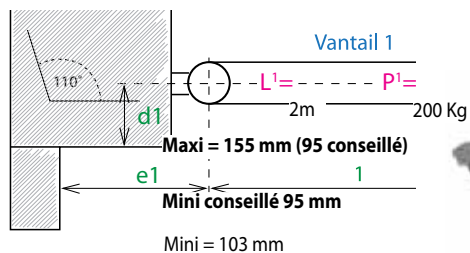

Kit pour portails battants, irréversible, en basse tension 24V, à usage résidentiel, permet de motoriser des portails de petites dimensions jusqu'à 200 kg par vantail.

Réf.	Qt	Désignation	Prix U HT	Prix HT
		MOTORISATION / KIT		
11002005F	1	Kit BETA 24V	1241,15€	1241,15€
	=			
11001000-1	2	BETA 24V (2 x 408,45€)	816,90€	816,90€
		ELECTRONIQUE		
23024030	1	User 2 24V DG (pour Beta) boîtier BLD et prog., écran afficheur (display)	339,57€	339,57€
		ACCESSOIRE DE COMMANDE		
23120546	1	RF UNI 868 MHz avec filtre en antenne (2013)	53,10€	53,10€
23110675	2	COCCINELLA Roll Plus Carbon look 4ch 868MHz	56,59€	113,18€
		ACCESSOIRE DE SECURITÉ		
23104125	1	FLASH LED 24V Bleu	47,57€	47,57€
23102076	1	SUNSET photocellule synchronisée en saillie portée 15m	65,68€	65,68€
		Montant Total HT		1436,00€



	ACCESSOIRES en bas de page (dans l'ordre)		
23106305	BAT7 Batterie pour MERCURY 24V 7 AH	188,65€	
23106375	Kit Super Sunny DC 40W/18Ah	1396,00€	
	PIÈCES DÉTACHÉES MOTEUR		
66201150	Attache avant BETA Patte de fixation sur le portail		
66201145	Attache arrière BETA Patte de fixation sur pilier		
66201135	Fourche oscillante pour BETA		

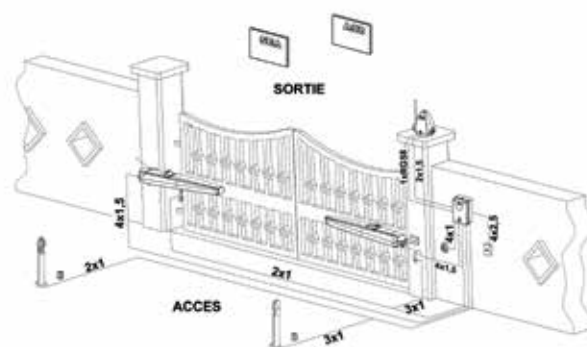

Accessoires



23106305
BAT7 Kit Batterie avec boîtier (7AH)



23106375
Kit SUNNY 200W
Panneau solaire + unité de contrôle + batterie

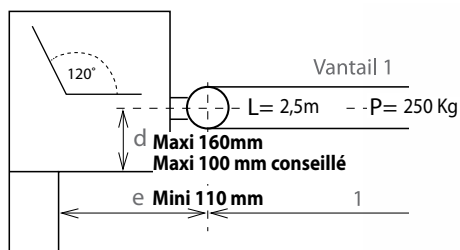

Kit pour portail battant, à usage résidentiel, pour vantaux jusqu'à 3,5m ou poids maxi de 300 Kg. Disponible avec alimentation en 230V ou en basse tension (24V)

Réf.	Qt	Désignation	Prix U HT	Prix HT
		MOTORISATION / KIT		
11005120F	1	Kit SURF 250 24V (user 2 24V DG, RF UNI 868, ant. FLASH, 2 x 868 ROLL PLUS)	1320,90€	1320,90€
=				
11005010	2	SURF 250 24V (2 x 452,17€)	904,34€	904,34€
		ELECTRONIQUE		
23024025	1	User 2 24V DG (pour ALPHA/FIELD/SURF) boîtier BLD et prog., écran afficheur (display)	339,57€	339,57€
		ACCESSOIRE DE COMMANDE		
23120546	1	RF UNI 868 MHz avec filtre en antenne (2013)	53,10€	53,10€
23110675	2	COCCINELLA Roll Plus Carbon look 4ch 868MHz	56,59€	113,18€
		ACCESSOIRE DE SECURITE		
23104125	1	FLASH LED 24V Bleu	47,57€	47,57€
23102076	1	SUNSET photocellule synchronisée en saillie portée 15m	65,68€	65,68€
Montant Total HT			1523,44€	

Réf.	Qt	Désignation	Prix U HT	Prix HT
		ACCESSOIRES en bas de page (dans l'ordre)		
12710675		KEY SURF «Con Leva»	29,18€	
12715235		PSS Stop mécanique ouverture (2 pc) pour SURF 250	23,76€	
ARXT		Attache arrière réglable sans soudure pour vérin Mini, Half et Full Tank, Alpha	72,87€	
23106305		BAT7 Batterie pour Mercury 24V 7 AH	189,00€	
23106375		Kit Super Sunny DC 40W/18Ah	1396,00€	
		PIÈCES DÉTACHÉES MOTEUR		
66201830		Attache avant SURF Patte de fixation sur le portail		

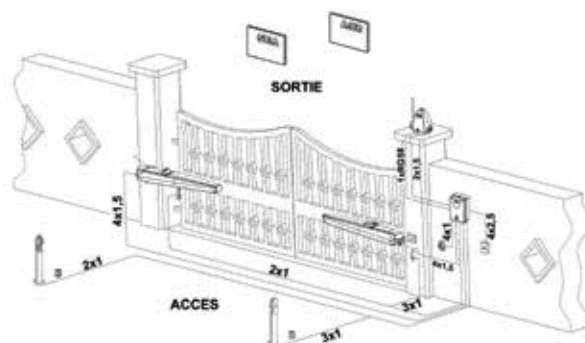

Accessoires



23106305
BAT7 Kit Batterie avec boîtier (7AH)



23106375
Kit SUNNY 200W Panneau solaire + unité de contrôle + batterie



12715235
PSS Butée mécanique en fermeture (2 pcs)



ARXT
Attache arrière réglable sans soudure pour vérin Mini, Half et Full Tank, Alpha



12710675
KEYSURF Cylindre avec clé DIN serrure en métal pour déverrouillage avec levier

KIT SURF 350 Réversible 24V

(prévoir électroserrure p. 20)

**ELECTRO
MECANIQUE**



KITS PORTAILS BATTANTS

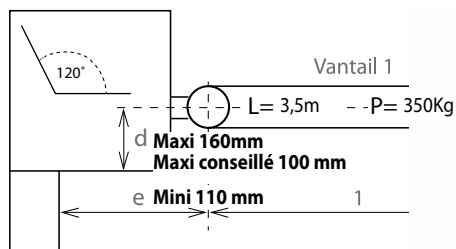

Kit pour portail battant, à usage résidentiel, pour vantaux jusqu'à 3,5m ou poids maxi de 300 Kg. Disponible avec alimentation en 230V ou en basse tension (24V)

Réf.	Qt	Désignation	Prix U HT	Prix HT
		MOTORISATION / KIT		
11005060KCIDF	1	Kit SURF 350 réversible (2 moteurs, carte Gate 2 DG, RF UNI 868, ant. FLASH, 2 x 868 ROLL PLUS)	1420,60€	1420,60€
	=			
11005060	2	SURF 350 réversible (2 x 503,22€)	503,22€	1006,44€
		ELECTRONIQUE		
23023025	1	Gate 2 DG avec boîtier BLD et prog. avec écran afficheur	332,58€	332,58€
		ACCESSOIRE DE COMMANDE		
23120546	1	RF UNI 868 MHz avec filtre en antenne (2013)	53,10€	53,10€
23110675	2	COCCINELLA Roll Plus Carbon look 4ch 868MHz	56,59€	113,18€
		ACCESSOIRE DE SECURITE		
23104125	1	FLASH LED 24V Bleu	47,57€	47,57€
23102076	1	SUNSET photocellule synchronisée en saillie portée 15m	65,68€	65,68€
		Montant Total HT		1618,55€

	ACCESSOIRES en bas de page (dans l'ordre)		
12710675	KEY SURF «Con Leva»	29,18€	
12715235	PSS Stop mécanique ouverture (2 pc) pour SURF 250	23,76€	
ARXT	Attache arrière réglable sans soudure pour vérin Mini, Half et Full Tank, Alpha	72,87€	
	PIÈCES DÉTACHÉES MOTEUR		
66201830	Attache avant SURF Patte de fixation sur le vantail		

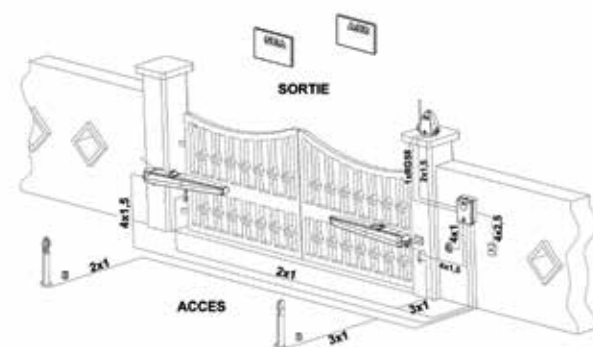

Accessoires



12715235
PSS Butée mécanique en fermeture (2 pcs)



ARXT
Attache arrière réglable sans soudure pour vérin Mini, Half et Full Tank, Alpha



12710675
KEYSURF Cylindre avec clé DIN serrure en métal pour déverrouillage avec levier

KIT ALPHA 330

**ELECTRO
MECANIQUE**

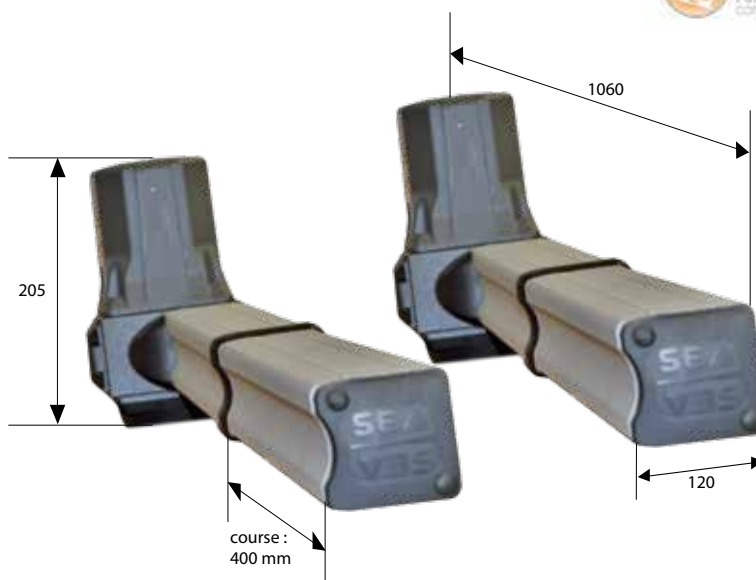
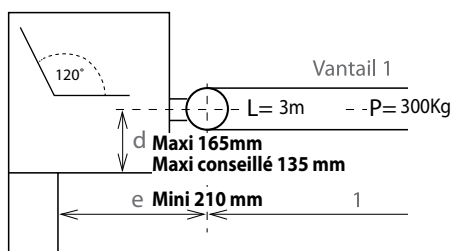

Kit pour portails battants, irréversible, à usage résidentiel, pour des vantaux d'une longueur maxi de 3m. Robuste, sur et facile à installer.

Réf.	Qt	Désignation	Prix U HT	Prix HT
		MOTORISATION / KIT		
10933230KF	1	Kit ALPHA 330 (carte Gate 2 DG,, RF UNI 868, ant. FLASH, 2 x 868 ROLL PLUS)	1312,97€	1312,97€
=				
10933230D-1	1	ALPHA 330 droite	500,30€	500,30€
10933230S-1	1	ALPHA 330 gauche	500,30€	500,30€
ELECTRONIQUE				
23023025	1	Gate 2 DG avec boîtier BLD et prog. avec écran afficheur	332,58€	332,58€
ACCESSOIRE DE COMMANDE				
23120546	1	RF UNI 868 MHz avec filtre en antenne (2013)	53,10€	53,10€
23110675	2	COCCINELLA Roll Plus Carbon look 4ch 868MHz	56,59€	113,18€
ACCESSOIRE DE SECURITE				
23104125	1	FLASH LED 24V Bleu	47,57€	47,57€
23102076	1	SUNSET photocellule synchronisée en saillie portée 15m	65,68€	65,68€
Montant Total HT			1612,71€	

ACCESSOIRES en bas de page (dans l'ordre)			
12715100	KEY ALPHA Kit déverrouillage à clé (pour Alpha de base)	39,05€	
ARXT	Attache arrière réglable sans soudure pour vérin Mini, Half et Full Tank, Alpha	72,87€	
PIÈCES DÉTACHÉES MOTEUR			
65102330	Attache avant ALPHA Patte de fixation sur le portail		

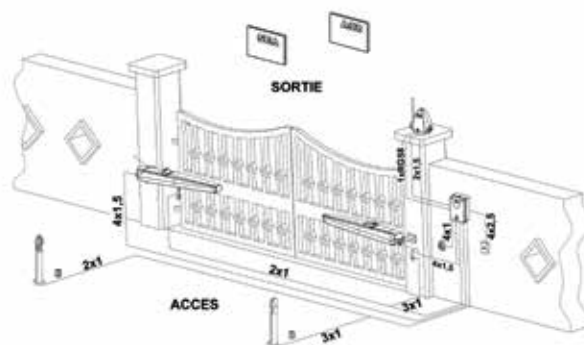

Accessoires



ARXT Attache arrière réglable sans soudure pour vérin Mini, Half et Full Tank, Alpha



12715100 Key ALPHA déverrouillage à clé pour ALPHA de base.

KIT MINI TANK 270 AC HYDRAULIQUE

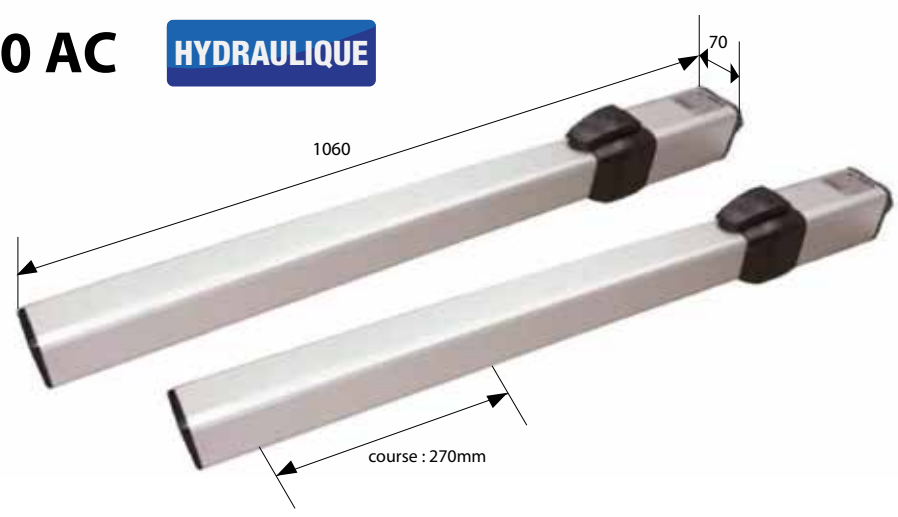
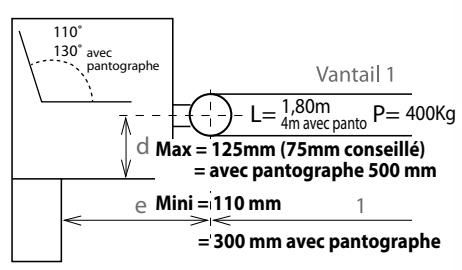

Kit pour portails battants, opérateur hydraulique, à usage collectif, pour des vantaux d'une longueur maxi de 1,80m.

Réf.	Qt	Désignation	Prix U HT	Prix HT
		MOTORISATION / KIT		
10103120F	1	Kit MINI TANK 270 AC (Gate 2 DG, RF UNI 868, ant. Flash, 2 x 868 ROLL PLUS carbone)	1795,10€	1795,10€
	=			
10101525	2	MINI TANK 270 AC TOP avec rotule sphérique	773,06€	1546,12€
		ELECTRONIQUE		
23023025	1	Gate 2 DG avec boîtier BLD et prog. avec écran afficheur	332,58€	332,58€
		ACCESSOIRE DE COMMANDE		
23120546	1	RF UNI 868 MHz avec filtre en antenne (2013)	53,10€	53,10€
23110675	2	COCCINELLA Roll Plus Carbon look 4ch 868MHz	56,59€	113,18€
		ACCESSOIRE DE SECURITÉ		
23104125	1	FLASH LED 24V Bleu	47,57€	47,57€
23102076	1	SUNSET photocellule synchronisée en saillie portée 15m	65,68€	65,68€
		Montant Total	2158,23€	



	ACCESSOIRES en bas de page (dans l'ordre)		
12715115	PSM Kit butée mécanique MINI TANK/HALF TANK	113,10€	
12710060	SECHT Kit de déverrouillage externe pour nouveau HT - HT électrohydraulique	150,80€	
12710345	HT Lock déverrouillage PLUS en métal avec serrure	44,43€	
ARXT	Attache arrière réglable sans soudure pour vérin Mini, Half et Full Tank, Alpha	72,87€	
12710855	Attache arrière en U du vérin mini tank fixation oscillante alu	19,52€	
PANT95°80STAND	Pantographe ouv. à 95° D = 10 à 30 cm vantail max L = 1,60 m	245,96€	
PANT95°120	Pantographe ouv. à 95° D = 40cm MAX vantail max L = 2,40 m	285,91€	
PANT95°150	Pantographe ouv. à 95° D = 50cm MAX vantail max L = 3 m	302,71€	
PANT95°200	Pantographe ouv. à 95° D = 50cm MAX vantail max L = 4 m	323,29€	
PANT130°80	Pantographe ouv. à 130° D = 10 à 30 cm vantail max L = 1,60 m	294,31€	
PANT130°120	Pantographe ouv. à 130° D = 40cm MAX vantail max L = 2,40 m	331,06€	
PANT130°150	Pantographe ouv. à 130° D = 50cm MAX vantail max L = 3 m	341,56€	
REHPI	Réhausse inox : pour cote D inférieur à 0 cm	67,20€	
SDEPGI	Système de déverrouillage extérieur pour pantographe	177,66€	
	PIÈCES DÉTACHÉES MOTEUR		
65000045	OIHL Huile verte pour moteurs hydrauliques (5 litres)	102,33€	
33500875	PD CLEF Dev. Sat FIELD comp Lep SURF FLIPPER Mini, Half Tank	8,40€	
33500281	Kit joint nouveau MINI TANK	51,33€	
33500280	Kit joint ancien MINI TANK	34,68 €	

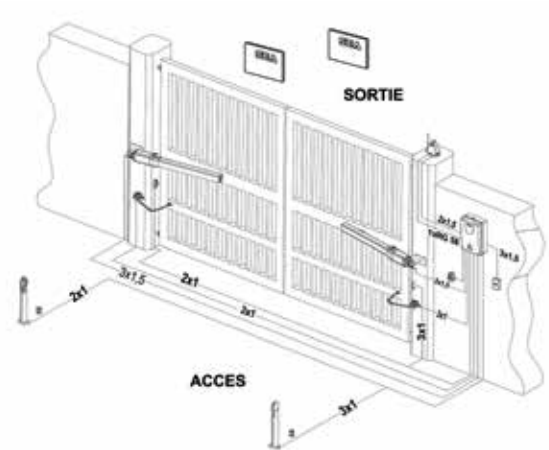

Accessoires



- 12715115**
PSM Kit butée mécanique
- 12710060**
SECHT Kit déverrouillage externe avec boîtier, serrure et câble 2,5 m.
- 12710345**
HTLOCK Déverrouillage PLUS en métal avec serrure
- ARXT**
Attache arrière réglable sans soudure pour vérin Mini, Half et Full Tank, Alpha

KIT MINI TANK 270 SB

HYDRAULIQUE

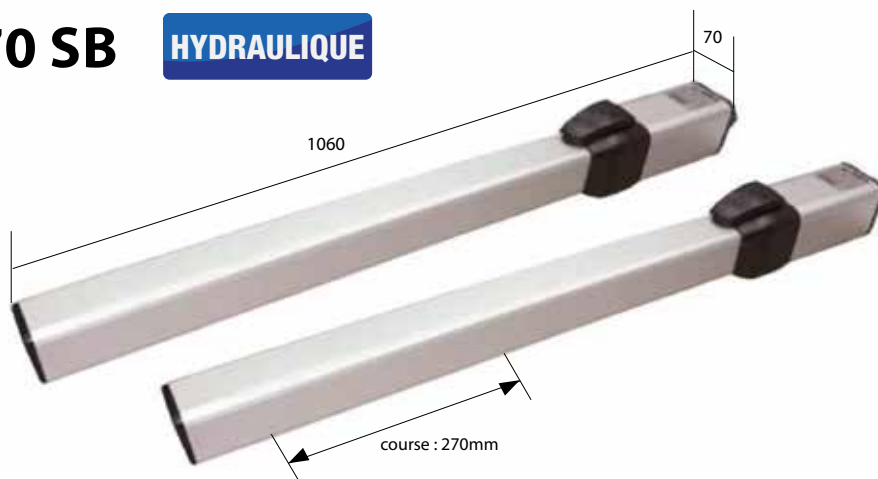
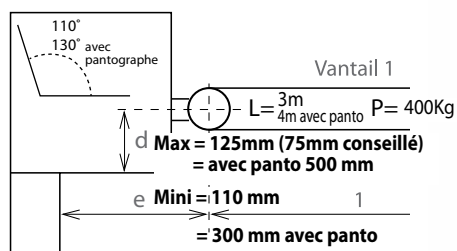

Kit pour portail battant, opérateur hydraulique, à usage résidentiel, pour vantaux d'une longueur maxi de 3m.

Réf.	Qt	Désignation	Prix U HT	Prix HT
		MOTORIZATION / KIT		
10103130F	1	Kit MINI TANK 270 SB (Gate 2 DG, RF UNI 868, ant. Flash, 2 x 868 ROLL PLUS carbone)	1658,10€	1658,10€
=				
10101525	2	MINI TANK 270 SB TOP avec rotule sphérique 2013	709,30€	1418,60€
		ELECTRONIQUE		
23023025	1	Gate 2 DG avec boîtier BLD et prog. avec écran afficheur	332,58€	332,58€
		ACCESSOIRE DE COMMANDE		
23120546	1	RF UNI 868 MHz avec filtre en antenne (2013)	53,10€	53,10€
23110675	2	COCCINELLA Roll Plus Carbon look 4ch 868MHz	56,59€	113,18€
		ACCESSOIRE DE SECURITÉ		
23104125	1	FLASH LED 24V Bleu	47,57€	47,57€
23102076	1	SUNSET photocellule synchronisée en saillie portée 15m	65,68€	65,68€
Montant Total HT			2030,71€	

	ACCESSOIRES en bas de page (dans l'ordre)		
12715115	PSM Kit butée mécanique MINI TANK/HALF TANK	113,10€	
12710060	SECHT Kit de déverrouillage externe pour nouveau HT - HT électrohydraulique	150,80€	
12710345	HT Lock déverrouillage PLUS en métal avec serrure	44,43€	
ARXT	Attache arrière réglable sans soudure pour vérin Mini, Half et Full Tank, Alpha	72,87€	
12710855	Attache arrière en U du vérin mini tank fixation oscillante alu	19,52€	
PANT95°80STAND	Pantographe ouv. à 95° D = 10 à 30 cm vantail max L = 1,60 m	245,96€	
PANT95°120	Pantographe ouv. à 95° D = 40cm MAX vantail max L = 2,40 m	285,91€	
PANT95°150	Pantographe ouv. à 95° D = 50cm MAX vantail max L = 3 m	302,71€	
PANT95°200	Pantographe ouv. à 95° D = 50cm MAX vantail max L = 4 m	323,29€	
PANT130°80	Pantographe ouv. à 130° D = 10 à 30 cm vantail max L = 1,60 m	294,31€	
PANT130°120	Pantographe ouv. à 130° D = 40cm MAX vantail max L = 2,40 m	331,06€	
PANT130°150	Pantographe ouv. à 130° D = 50cm MAX vantail max L = 3 m	341,56€	
REHPI	Réhausse inox : pour cote D inférieur à 0 cm	67,20€	
SDEPGI	Système de déverrouillage extérieur pour pantographe	177,66€	
	PIÈCES DÉTACHÉES MOTEUR		
65000045	OIHL Huile verte pour moteurs hydrauliques (5 litres)	102,33€	
33500875	PD CLEF Dev. Sat FIELD comp Lep SURF FLIPPER Mini, HALF TANK	8,40€	
33500281	Kit joint nouveau MINI TANK	51,33€	
33500280	Kit joint ancien MINI TANK	34,68 €	

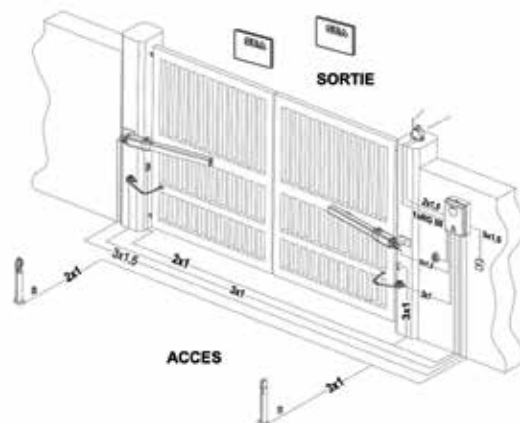

Accessoires



12715215
PSM Kit butée mécanique



12710060
SECHT Kit déverrouillage externe avec boîtier, serrure et câble 2,5 m.



12710345
HTLOCK Déverrouillage PLUS en métal avec serrure



ARXT
 Attache arrière réglable sans soudure pour vérin Mini, Half et Full Tank, Alpha

KIT FIELD 230V / 24V / 24V OIL

**ELECTRO
MECANIQUE**

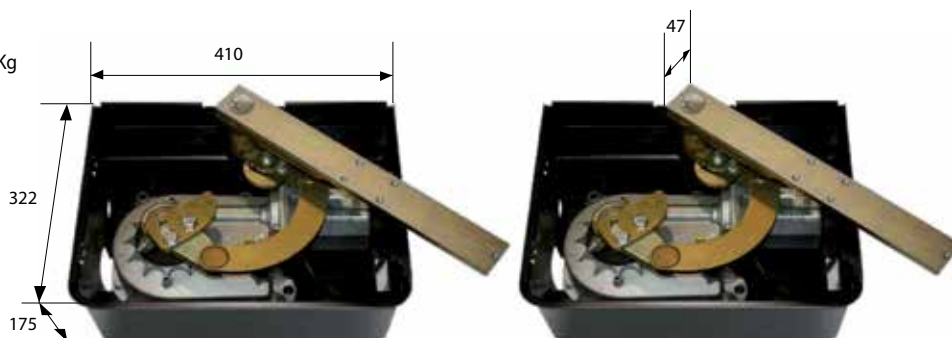
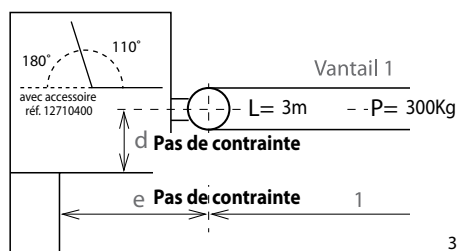

Kit pour portail battant, opérateur electromécanique, à usage résidentiel, pour vantaux d'une longueur maxi de 3,5 ou d'un poids maxi de 350 Kg.

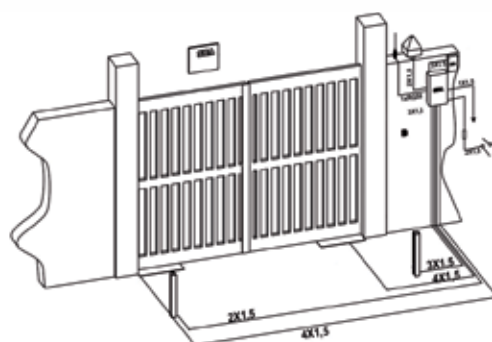

KIT FIELD 230V - 3m / 350Kg

Réf.	Qt	Désignation	Prix U HT	Prix HT
		MOTORISATION / KIT		
12301070F	1	Kit FIELD 230V + butée (carte GATE 2 DG, RF UNI 868, ant. FLASH, 2 x 868 ROLL PLUS)	1978,71€	1978,71€
=				
12300240	2	FIELD 230V avec butée en fermeture	528,01€	1056,02€
12300305	2	BOXF caisson Cataphorèse pour FIELD prévu pour stops en ouv/ferm réglables	267,93€	535,86€
12710270	2	LOCKINTS déverouillage de base	72,71€	145,42€
		ELECTRONIQUE		
23023025	1	GATE 2 DG avec boîtier BLD et prog. avec écran afficheur	332,58€	332,58€
		ACCESSOIRE DE COMMANDE		
23120546	1	RF UNI 868 MHz avec filtre en antenne (2013)	53,10€	53,10€
23110675	2	COCCINELLA Roll Plus Carbon look 4ch 868MHz	56,59€	113,18€
		ACCESSOIRE DE SECURITÉ		
23104125	1	FLASH LED 24V Bleu	47,57€	47,57€
23102076	1	SUNSET photocellule synchronisée en saillie portée 15m	65,68€	65,68€
		Montant Total HT	2349,41€	



	ACCESSOIRES en bas de page (dans l'ordre)		
12710275	LOCKINTP déverouillage PLUS pour FIELD double	91,56€	
12715210	PSFO Butée méca. en ouverture pour FIELD double	24,91€	
12710400	AP180 Ouverture à 180° à chaîne (vantaux max 2m)	179,74€	

Accessoires



12715210
PSFO Butée mécanique en ouverture pour FIELD DOUBLE



12710275
LOCKINTP déverouillage PLUS avec serrure



12710400
AP180 Ouverture à 180° à chaîne (vantaux max 2 m)

KIT FIELD 24V - 3m / 350Kg

**ELECTRO
MECANIQUE**

Réf.	Qt	Désignation	Prix U HT	Prix HT
		MOTORISATION / KIT		
12301085F	1	Kit FIELD 24V + butée (carte USER 2 24V DG, , RF UNI 868, ant. FLASH, 2 x 868 ROLL PLUS)	2056,27€	2056,27€
=				
12300006	2	FIELD 24V avec butée en fermeture	549,89€	1099,78€
12300305	2	BOXF caisson Cataphorèse pour FIELD prévu pour stops en ouv/ferm réglables	267,93€	535,86€
12710270	2	LOCKINTS déverouillage de base	72,71€	145,42€
		ELECTRONIQUE		
23024080	1	USER 2 24V Hydro DG avec boîtier BLD et prog. avec écran afficheur	339,57€	339,57€
		ACCESSOIRE DE COMMANDE		
23120546	1	RF UNI 868 MHz avec filtre en antenne (2013)	53,10€	53,10€
23110675	2	COCCINELLA Roll Plus Carbon look 4ch 868MHz	56,59€	113,18€
		ACCESSOIRE DE SECURITÉ		
23104125	1	FLASH LED 24V Bleu	47,57€	47,57€
23102076	1	SUNSET photocellule synchronisée en saillie portée 15m	65,68€	65,68€
		Montant Total HT	2400,16€	

Réf.	Qt	Désignation	Prix U HT	Prix HT
		ACCESSOIRES en bas de page (dans l'ordre)		
23106305		BAT7 Batterie pour MERCURY 24V 7AH	188,65€	
23106375		Kit SUPER SUNNY DC 40W/18AH	1396,00€	
12710275		LOCKINTP déverouillage PLUS pour FIELD double	91,56€	
12715210		PSFO Butée méca. en ouverture pour FIELD double	24,91€	
12710400		AP180 Ouverture à 180° à chaîne (vantail max 2m)	179,74€	



KIT FIELD 24V OIL - 3,5m / 600Kg

**ELECTRO
MECANIQUE**

Réf.	Qt	Désignation	Prix U HT	Prix HT
		MOTORISATION / KIT		
12301040F	1	Kit FIELD 24V Oil (carte USER 2 24V DG, , RF UNI 868, ant. FLASH, 2 x 868 ROLL PLUS)	2286,48€	2286,48€
=				
12300006	2	FIELD 24V Oil	612,26€	1224,52€
12300305	2	BOXF caisson Cataphorèse pour FIELD prévu pour stops en ouv/ferm réglables	267,93€	535,86€
12710270	2	LOCKINTS déverouillage de base	72,71€	145,42€
		ELECTRONIQUE		
23024080	1	USER 2 24V Hydro DG avec boîtier BLD et prog. avec écran afficheur	329,79€	329,79€
		ACCESSOIRE DE COMMANDE		
23120546	1	RF UNI 868 MHz avec filtre en antenne (2013)	53,10€	53,10€
23110675	2	COCCINELLA Roll Plus Carbon look 4ch 868MHz	56,59€	113,18€
		ACCESSOIRE DE SECURITÉ		
23104125	1	FLASH LED 24V Bleu	47,57€	47,57€
23102076	1	SUNSET photocellule synchronisée en saillie portée 15m	65,68€	65,68€
		Montant Total HT	2515,12€	

Réf.	Qt	Désignation	Prix U HT	Prix HT
		ACCESSOIRES en bas de page (dans l'ordre)		
23106305		BAT7 Batterie pour MERCURY 24V 7AH	188,65€	
23106375		Kit SUPER SUNNY DC 40W/18AH	1396,00€	
12710275		LOCKINTP déverouillage PLUS pour FIELD double	91,56€	
12715210		PSFO Butée méca. en ouverture pour FIELD double	24,91€	
12710400		AP180 Ouverture à 180° à chaîne (vantail max 2m)	179,74€	
		PIÈCES DÉTACHÉES MOTEUR		
65000055		OILG Huile jaune pour FIELD/SATURN	78,09€	



12715210
PSFO Butée mécanique en ouverture pour FIELD DOUBLE



12710275
LOCKINTP déverouillage PLUS avec serrure



12710400
AP180 Ouverture à 180° à chaîne (vantail max 2 m)

VEROUILLAGE PORTAIL BATTANT

ELECTROSERRURE



LOCKEL
Electro-serrure pour opérateurs sans blocage 12V

16700030 173,69€



CILINT
Cylindre d'intérieur avec clé

16700015 28,95€



CILEST
Cylindre d'extérieur avec clé

16700010 28,95€

+

avec MONTAGE VERTICAL



LOCKELV
Gâche pour portail à un battant (verticale)

16700020 18,18€



TÉTIÈRE VERTICALE
pour montage Electro-serrure MAGLOCK

16700040 28,95€

ou

avec MONTAGE HORIZONTAL



LOCKELTOP
Gâche pour portail à un battant (horizontale)

16700025 18,18€



TÉTIÈRE HORIZONTALE
pour montage Electro-serrure

16700035 22,22€

VERROU ELECTROMAGNETIQUE 24V



LOCKDOWN
Electro-serrure verticale 24V

16700045 173,69€



Relais 24V ca Etrier

Alimentation 24V

23105010 76,36€



VERROU 220V



Relais 24V ca Etrier



LOCKDOWN
Electro-serrure verticale 220V

16700046 173,69€

Carte 230V - GATE 2 DG réf. 23023025

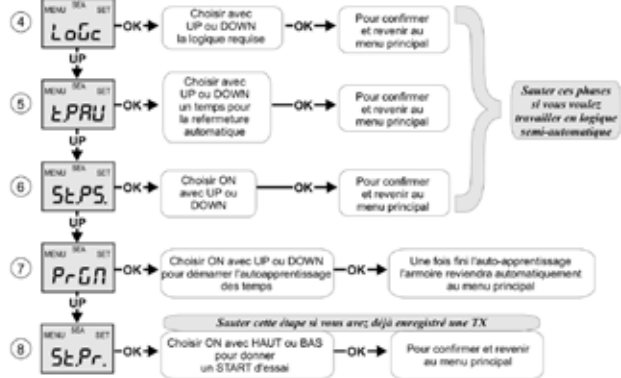
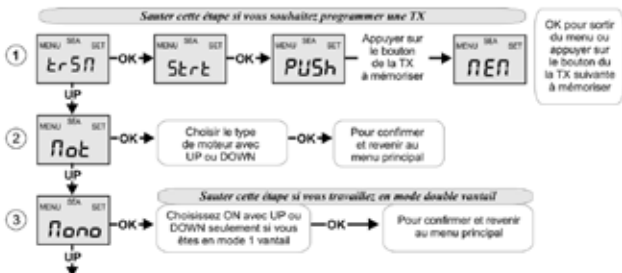
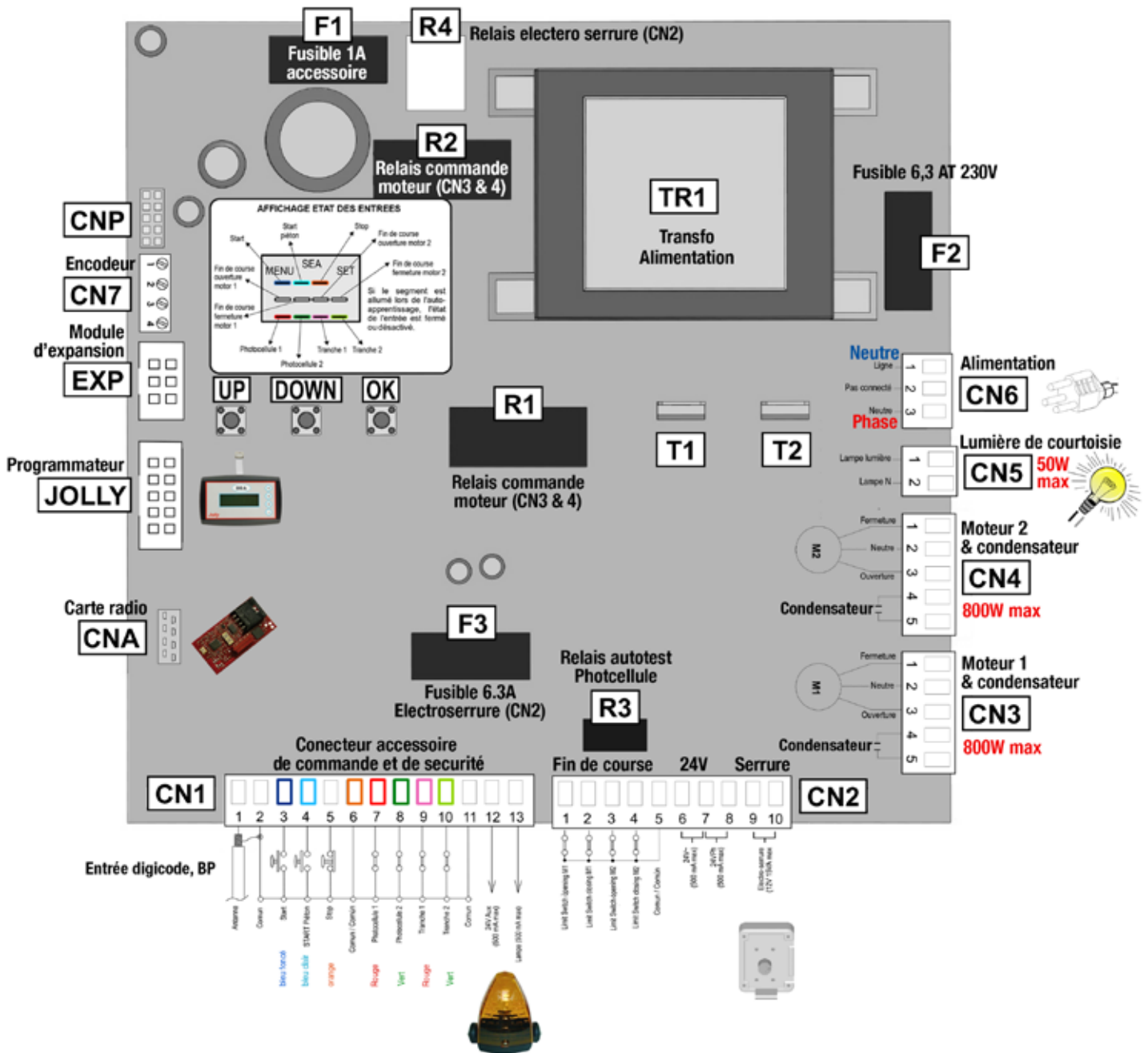

TOUS LES AUTRES PARAMETRES ONT UN REGLAGE PAR DEFAUT UTILE DANS 90% DES APPLICATIONS, MAIS ILS PEUVENT QUAND MEME ETRE REGLES PAR LE MENU SPECIAL. POUR ACCEDER AU MENU SPECIAL APPUYER EN MEME TEMPS SUR UP ET DOWN PENDANT 5 SEC.



Carte 24V - USER 2 24V DG

réf. 23024025

CARTE 2 BATTANTS

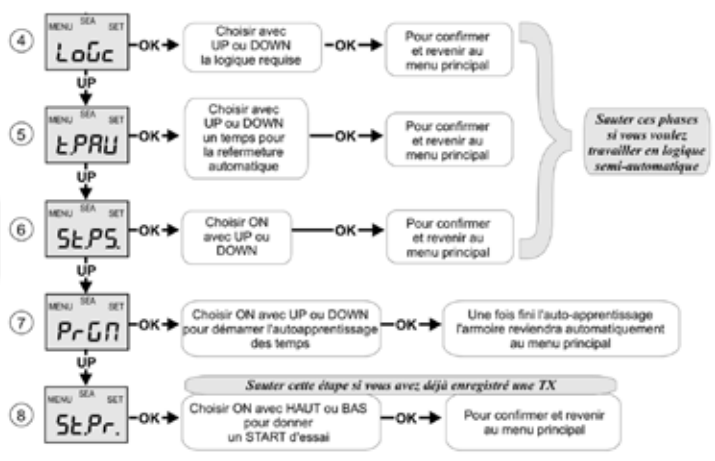
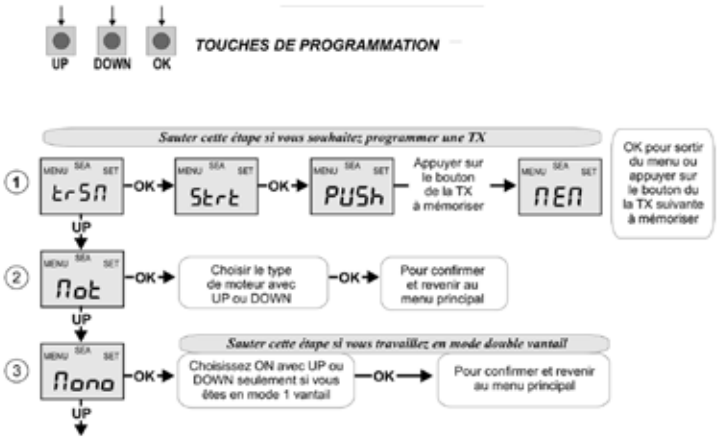
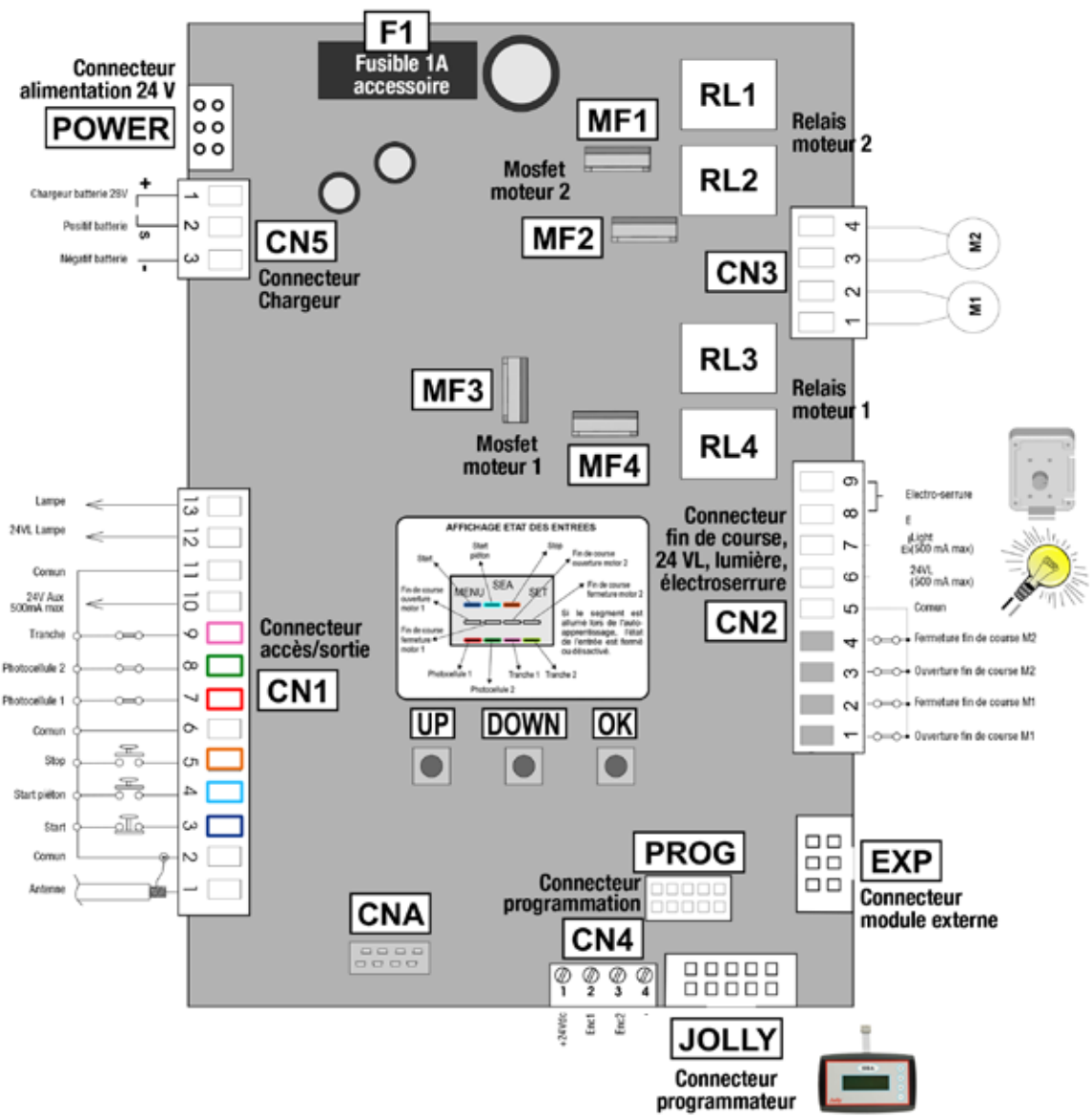

TOUS LES AUTRES PARAMETRES ONT UN REGLAGE PAR DEFAUT UTILE DANS 90% DES APPLICATIONS, MAIS ILS PEUVENT QUAND MEME ETRE REGLES PAR LE MENU SPECIAL. POUR ACCEDER AU MENU SPECIAL APPUYER EN MEME TEMPS SUR UP ET DOWN PENDANT 5 SEC.

DOWN UP

CARTE ELECTRONIQUE

Gate 2 DG

**ELECTRO
MECANIQUE**

HYDRAULIQUE

Armoire pour un moteur en 230V.
Programmation digitale



Réf.	Désignation	Prix U
23023025	GATE 2 DG avec boîtier BLD et programmation avec écran afficheur	332,58€

- Gestion de deux moteurs en 230V
- Ralentissement réglable en ouverture et en fermeture
- Lampe clignotante à led
- Connecteur pour récepteur radio RF
- Autoapprentissage temps de travail
- Gestion Encodeur
- Programmation simplifiée avec touches et afficheur
- Inversion sur obstacle sans encodeur de type ampérométrie réglable pour moteur électromécanique
- Gestion tranche de sécurité balancée ou standard
- Réglage couple différencié entre ouverture et fermeture
- Programmation par l'intermédiaire du JOLLY 2
- Logique automatique, sécurité, pas à pas type1, pas à pas type 2, 2 boutons, contact maintenu
- Inversion moteur et fin de course (montage droit/gauche)
- Disposition refermeture automatique
- Disposition start en pause
- Prévue pour fonction Master/Slave
- Sortie lumière de courtoisie réglable jusqu'à 4 minutes
- Nombre de manoeuvres avant assistance
- Entrées photocellule réglables
- Borniers de raccordement extractibles
- Autotest photocellule
-et beaucoup d'autres fonctions

User 2 24V DG

**ELECTRO
MECANIQUE**

HYDRAULIQUE

Armoire 24V A basse tension pour opérateur pour coulissant et battant- Programmation digitale



Réf.	Désignation	Prix U
23024025	USER 2 24V DG (pour ALPHA, FIELD, SURF) avec boîtier BLD et programmation avec écran afficheur	339,57€
23024030	USER 2 24V DG (pour BETA) avec boîtier BLD et programmation avec écran afficheur	339,57€
23024080	USER 2 24V HYDRO DG avec boîtier BLD et programmation avec écran afficheur	339,57€

- Gestion de 2 moteurs en 24V
- Ralentissement réglable en ouverture et en fermeture
- Réglage vitesse moteur
- Ouverture piétonne réglable
- Lampe clignotante 24V led
- Gestion batteries d'urgence avec carte chargeur en option
- Connecteur pour récepteur radio RF
- Auto-apprentissage temps de travail
- Gestion Encodeur (seulement sur CORONA)
- Programmation simplifiée par boutons et écran
- Programmation par l'intermédiaire du JOLLY 2
- Inversion sur obstacle de type ampérométrie réglable
- Autotest photocellules
- Gestion tranche de sécurité balancée ou standard
- Borniers de raccordement extractibles
- Réglage couple différencié entre ouverture et fermeture
- Réglage vitesse de ralentissement
- Logique automatique, sécurité, pas à pas type1, pas à pas type 2, 2 boutons, contact maintenu
- Disposition refermeture automatique
- Disposition start en pause
- Prévue pour fonction Master/Slave
- Faible consommation en stand-by
- Sortie lumière de courtoisie réglable jusqu'à 4 minutes
- Nombre de manoeuvres pour assistance
- Entrées photocellule réglables
- ...et beaucoup d'autres fonctions

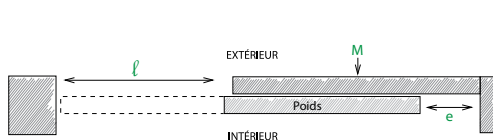

MOTEURS



MERCURY 400 KG 24V
MERCURY 600 KG 24V
MERCURY 800 KG 24V



SATURN 600 bain d'huile
SATURN 1000 bain d'huile

L maxi par vantail
sans serrure avec serrure

Poids maxi
du vantail

Vitesse
d'ouverture

Nombre
cycle à usage

Longueur vantail Maxi	Poids Maxi du vantail	
	sans serrure	avec serrure
4M	400 Kg	
6M	600 Kg	
8M	800 Kg	

Vitesse Pignon Z16	Fréquence utilisation
0,15 m/s réglable	75%
0,15 m/s réglable	75%
0,15 m/s réglable	75%

6M	600 Kg
10M	1 T

0,15 m/s (Z16)	35%
0,15 m/s (Z16)	35%

CARTES ELECTRONIQUES

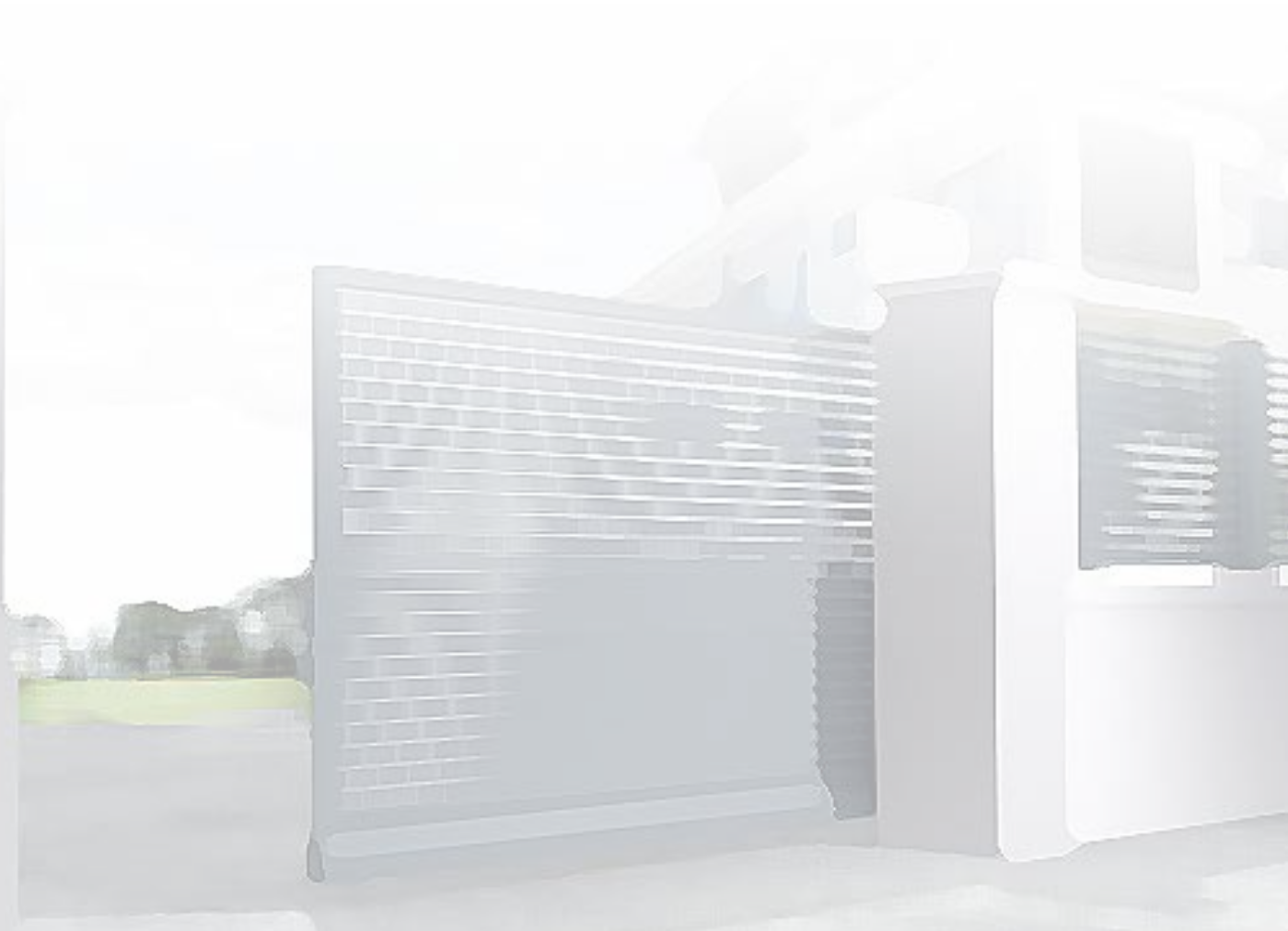
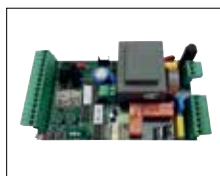

Portails coulissants

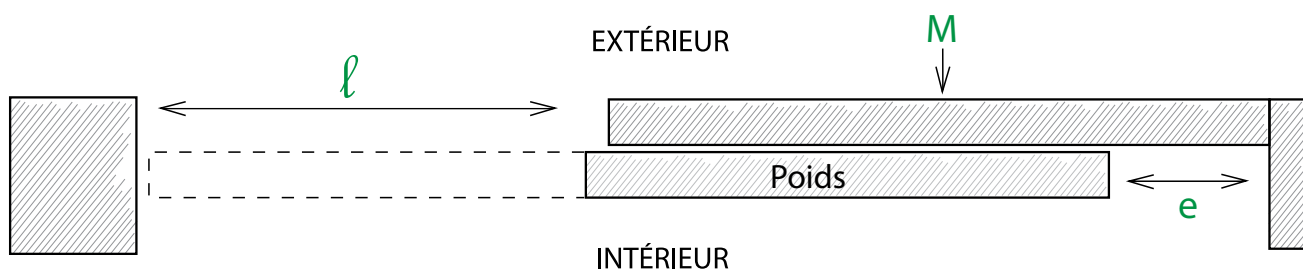

CARACTÉRISTIQUES			
Matériau :		Portail :	
Acier	<input type="checkbox"/>	Aluminium	<input type="checkbox"/>
Bois	<input type="checkbox"/>	PVC	<input type="checkbox"/>
Environnement : M est		Site :	
Un mur	<input type="checkbox"/>	Domestique	<input type="checkbox"/>
Une grille	<input type="checkbox"/>	Collectif	<input type="checkbox"/>
Fréquence d'utilisation :		Matériel souhaité :	
Domestique	<input type="checkbox"/>	Très intensive	<input type="checkbox"/>
Intensive	<input type="checkbox"/>	Autobloquant	<input type="checkbox"/>
		Réversible	<input type="checkbox"/>
Logique :		Alimentation :	
Automatique	<input type="checkbox"/>	24 V	<input type="checkbox"/>
Semi-automatique	<input type="checkbox"/>	230 V	<input type="checkbox"/>
Contact maintenu		Secours batterie	
<input type="checkbox"/>		<input type="checkbox"/>	
Ouverture piétonne :		Prévoir déverrouillage :	
Oui	<input type="checkbox"/>	Oui	<input type="checkbox"/>
Non	<input type="checkbox"/>	Non	<input type="checkbox"/>
COMPLÉMENTS			
Commande Radio :		Autre commande :	
Récepteur embroché	<input type="checkbox"/>	A clé	<input type="checkbox"/>
... Emetteurs 2 canaux	<input type="checkbox"/>	A codes	<input type="checkbox"/>
Récepteur déporté	<input type="checkbox"/>	GSM	<input type="checkbox"/>
... Emetteurs 4 canaux	<input type="checkbox"/>	Smart phone	<input type="checkbox"/>
Photocellules :		Autre sécurité :	
À encastrer	<input type="checkbox"/>	Détection de contact	<input type="checkbox"/>
Antivandales	<input type="checkbox"/>	Autre	<input type="checkbox"/>
Signalisation :		Finition moteur :	
Clignotant	<input type="checkbox"/>	moteur seul	<input type="checkbox"/>
		moteur fermé dans caisson métallique	<input type="checkbox"/>

Kits MERCURY 400 24V / 600 24V / 800 24V

**ELECTRO
MECANIQUE**

PORTAILS COULISSANTS

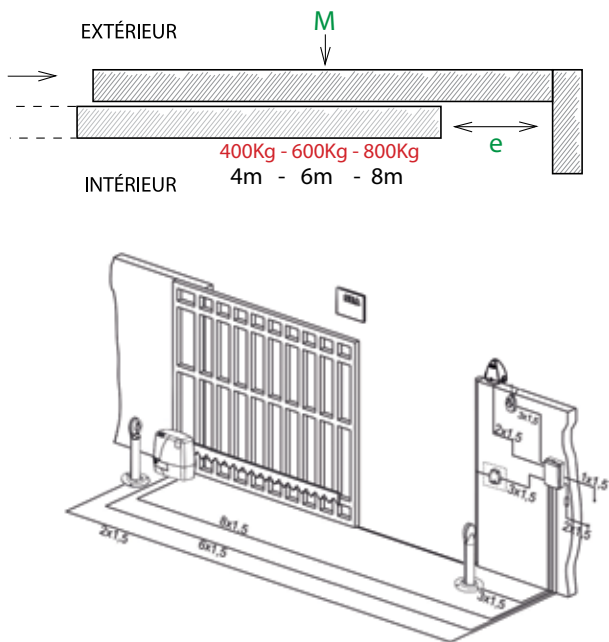

Kit MERCURY 400 24V - 400Kg

Réf.	Qt	Désignation	Prix U HT	Prix HT
MOTORIZATION / KIT				
11304505F	1	Kit MERCURY 400 24V (USER 1 24 DG, RF UNI 868, Ant. FLASH, 2 x 868 ROLL PLUS carbone)	816,32€	816,32€

=

13004005	1	MERCURY 400 24V avec fin de course magnétique	666,58€	666,58€
ELECTRONIQUE				
23024055R	1	USER 1 24V DG sans boîtier BL (pour pièces de rechange)	310,02€	310,02€
ACCESSOIRE DE COMMANDE				
23120546	1	RF UNI 868 MHz avec filtre en antenne (2013)	53,10€	53,10€
23110675	2	COCCINELLA Roll Plus Carbon look 4ch 868MHz	56,59€	113,18€
ACCESSOIRE DE SECURITE				
23104125	1	FLASH LED 24V Bleu	47,57€	47,57€
23102076	1	SUNSET photocellule synchronisée en saillie portée 15m	65,68€	65,68€
Montant Total			1256,13€	

Kit motorisation portail coulissant à usage semi-intensif, d'un poids maxi jusqu'à 800Kg.



ACCESSOIRES en bas de page (dans l'ordre)			
23106305	BAT7 Batterie pour MERCURY 24V 7AH	188,65€	
23106375	Kit SUPER SUNNY DC 40W/18AH	1396,00€	
12710645	LED Lumière à Led à insérer dans carter Mercury pour signalisation du moteur	27,60€	
12715010	RACKZ Crémaillère galvanisée mod. 4 (1m) + accessoires	26,93€	
12710400	RACKD Crémaillère Nylon (600Kg) inserts métalliques mod. 4 (1l) + accessoires	22,89€	
MEDECOR	Système de déverrouillage extérieur réglable en inox pour portail coulissant	268,65€	
MEDECOR/CR70	Canon rond 70mm réglable	47,25€	
12710605	Serrure avec clé DIN et cache - MERCURY / SATURN	28,06€	

Accessoires



23106305
BAT7 Kit Batterie avec boîtier (7AH)



23106375
Kit SUNNY 200W
Panneau solaire + unité de contrôle + batterie



12710645
LED Lumière à LED à insérer dans le carter du MERCURY pour la signalisation du mouvement.



12715010
RACKZ Crémaillère galvanisé mod 4 (1m) + accessoires (30mm x 12mm)



12410400
RACKD Crémaillère nylon (jusqu'à 600Kg) inserts métalliques mod 4 (1m) + accessoires (27,5mm x 20mm)



MEDECOR
Système de déverrouillage extérieur réglable en inox pour portail coulissant



12720605
SERRURE avec clé DIN avec couvre serrure

Kit MERCURY 600 24V - 600Kg

**ELECTRO
MECANIQUE**

Réf.	Qt	Désignation	Prix U HT	Prix HT
		MOTORISATION / KIT		
11304605F	1	Kit MERCURY 600 24V (USER 1 24 DG, RF UNI 868, Ant. FLASH, 2 x 868 ROLL PLUS carbone)	935,20€	935,20€
=				
11304105	1	MERCURY 600 24V avec fin de course magnétique	805,15€	805,15€
		ELECTRONIQUE		
23023025	1	USER 1 24V DG sans boîtier BL(pour pièces de rechange)	310,02€	310,02€
		ACCESSOIRE DE COMMANDE		
23120546	1	RF UNI 868 MHz avec filtre en antenne (2013)	53,10€	53,10€
23110675	2	COCCINELLA Roll Plus Carbon look 4ch 868MHz	56,59€	113,18€
		ACCESSOIRE DE SECURITE		
23104125	1	FLASH LED 24V Bleu	47,57€	47,57€
23102076	1	SUNSET photocellule synchronisée en saillie portée 15m	65,68€	65,68€
		Montant Total	1394,70€	

Réf.	Qt	Désignation	Prix U HT	Prix HT
		ACCESSOIRES en bas de page (dans l'ordre)		
23106305		BAT7 Batterie pour MERCURY 24V 7AH	188,65€	
23106375		Kit SUPER SUNNY DC 40W/18AH	1396,00€	
12710645		LED LUmière à Led à insérer dans carter Mercury pour signalisation du moteur	27,60€	
12715010		RACKZ Crémaillère galvanisée mod. 4 (1m) + accessoires	26,93€	
12715016		RACKD Crémaillère Nylon (600Kg) inserts métalliques mod. 4 (1l) + accessoires	22,89€	
MEDECOR		Système de déverrouillage extérieur réglable en inox pour portail coulissant	268,65€	
MEDECOR/CR70		Canon rond 70mm réglable	47,25€	
12710605		Serrure avec clé DIN et cache - MERCURY / SATURN	28,06€	



Kit MERCURY 800 24V - 800Kg

Réf.	Qt	Désignation	Prix U HT	Prix HT
		MOTORISATION / KIT		
11304705F	1	Kit MERCURY 800 24V (USER 1 24 DG, RF UNI 868, Ant. FLASH, 2 x 868 ROLL PLUS carbone)	1015,77€	1015,77€
=				
11304210	1	MERCURY 800 24V avec fin de course magnétique	899,96€	899,96€
		ELECTRONIQUE		
23023025	1	USER 1 24V DG sans boîtier BL(pour pièces de rechange)	310,02€	310,02€
		ACCESSOIRE DE COMMANDE		
23120546	1	RF UNI 868 MHz avec filtre en antenne (2013)	53,10€	53,10€
23110675	2	COCCINELLA Roll Plus Carbon look 4ch 868MHz	56,59€	113,18€
		ACCESSOIRE DE SECURITE		
23104125	1	FLASH LED 24V Bleu	47,57€	47,57€
23102076	1	SUNSET photocellule synchronisée en saillie portée 15m	65,68€	65,68€
		Montant Total	1489,51€	

Réf.	Qt	Désignation	Prix U HT	Prix HT
		ACCESSOIRES en bas de page (dans l'ordre)		
23106305		BAT7 Batterie pour MERCURY 24V 7AH	188,65€	
23106375		Kit SUPER SUNNY DC 40W/18AH	1396,00€	
12710645		LED LUmière à Led à insérer dans carter Mercury pour signalisation du moteur	27,60€	
1275010		RACKZ Crémaillère galvanisée mod. 4 (1m) + accessoires	26,93€	
12710400		RACKD Crémaillère Nylon (600Kg) inserts métalliques mod. 4 (1l) + accessoires	22,89€	
MEDECOR		Système de déverrouillage extérieur réglable en inox pour portail coulissant	268,65€	
MEDECOR/CR70		Canon rond 70mm réglable	47,25€	
12710605		Serrure avec clé DIN et cache - MERCURY / SATURN	28,06€	



portails battants

Verrouillage

Carte 2 battants

portails coulissants

Carte mono battants

portes de garage

Commande

Sécurité

KIT SATURN 600 HYDRAULIQUE

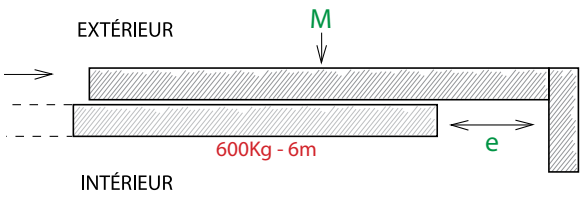

Kit pour portails coulissants, opérateur hydraulique, à usage collectif, pour des vantaux d'une longueur maxi de 7 m.

Réf.	Qt	Désignation	Prix U HT	Prix HT
		MOTORISATION / KIT		
12401015F	1	Kit SATURN 600 Oil (GATE 1 DG, RF UNI 868, Ant. FLASH, 2 x 868 ROLL PLUS carbone)	1021,06€	1021,06€
=				
12400215	1	SATURN 600 Oil avec fin de course mécanique	917,46€	917,46€
		ELECTRONIQUE		
23001158	1	GATE 1 DG avec boîtier BL	271,10€	271,10€
		ACCESSOIRE DE COMMANDE		
23120546	1	RF UNI 868 MHz avec filtre en antenne (2013)	53,10€	53,10€
23110675	2	COCCINELLA Roll Plus Carbon look 4ch 868MHz	56,59€	113,18€
		ACCESSOIRE DE SECURITÉ		
23104125	1	FLASH LED 24V Bleu	47,57€	47,57€
23102076	1	SUNSET photocellule synchronisée en saillie portée 15m	65,68€	65,68€
		Montant Total	1468,09€	



	ACCESSOIRES en bas de page (dans l'ordre)		
12715010	RACKZ Crémaillère galvanisée mod. 4 (1m) + accessoires	26,93€	
12710400	RACKD Crémaillère Nylon (600Kg) inserts métalliques mod. 4 (1l) + accessoires	22,89€	
MEDECOR	Système de déverrouillage extérieur réglable en inox pour portail coulissant	268,65€	
MEDECOR/CR70	Canon rond 70mm réglable	47,25€	
12710605	Serrure avec clé DIN et cache - MERCURY / SATURN	28,06€	
	PIÈCES DÉTACHÉES MOTEUR		
65000055	OILG Huile jaune pour FIELD / SATURN	78,09€	

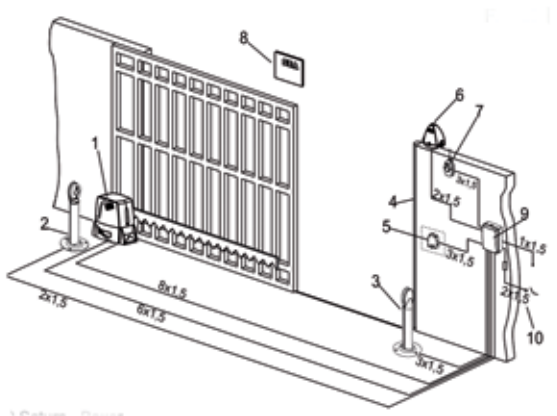

Accessoires

 12715010 RACKZ Crémaillère galvanisée mod 4 (1m) + accessoires (30mm x 12mm)	 12710400 RACKD Crémaillère nylon (jusqu'à 600Kg) inserts métalliques mod 4 (1m) + accessoires (27,5mm x 20mm)	 MEDECOR Système de déverrouillage extérieur réglable en inox pour portail coulissant	 12710605 SERRURE avec clé DIN avec couvre serrure
--	---	---	---

KIT SATURN 1000

HYDRAULIQUE

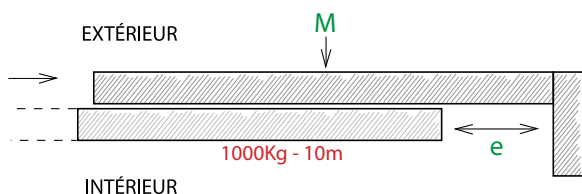

Kit pour portails coulissants, opérateur hydraulique, à usage collectif, pour des vantaux d'une longueur maxi de 7 m.

Réf.	Qt	Désignation	Prix U HT	Prix HT
		MOTORISATION / KIT		
12400105KF	1	Kit SATURN 1000 Oil (GATE 1 DG, RF UNI 868, Ant. FLASH, 2 x 868 ROLL PLUS carbone)	1195,13€	1195,13€
=				
12400105	1	SATURN 1000 Oil avec fin de course inductive	1095,41€	1095,41€
		ELECTRONIQUE		
23001158	1	GATE 1 DG avec boîtier BL	271,10€	271,10€
		ACCESSOIRE DE COMMANDE		
23120546	1	RF UNI 868 MHz avec filtre en antenne (2013)	53,10€	53,10€
23110675	2	COCCINELLA Roll Plus Carbon look 4ch 868MHz	56,59€	113,18€
		ACCESSOIRE DE SÉCURITÉ		
23104125	1	FLASH LED 24V Bleu	47,57€	47,57€
23102076	1	SUNSET photocellule synchronisée en saillie portéee 15m	65,68€	65,68€
		Montant Total	1646,04€	

	ACCESSOIRES en bas de page (dans l'ordre)		
12715010	RACKZ Crémaillère galvanisée mod. 4 (1m) + accessoires	26,93€	
12710400	RACKD Crémaillère Nylon (600Kg) inserts métalliques mod. 4 (1l) + accessoires	22,89€	
MEDECOR	Système de déverrouillage extérieur réglable en inox pour portail coulissant	268,65€	
MEDECOR/CR70	Canon rond 70mm réglable	47,25€	
12710605	Serrure avec clé DIN et cache - MERCURY / SATURN	28,06€	
	PIÈCES DÉTACHÉES MOTEUR		
65000055	OILG Huile jaune pour FIELD / SATURN	78,09€	

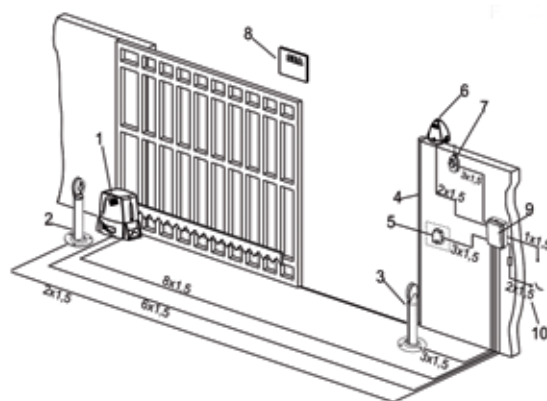

Accessoires



12715010 RACKZ Crémaillère galvanisée mod 4 (1m) + accessoires (30mm x 12mm)



12710400 RACKD Crémaillère nylon (jusqu'à 600Kg) inserts métalliques mod 4 (1m) + accessoires (27,5mm x 20mm)



MEDECOR Système de déverrouillage extérieur réglable en inox pour portail coulissant



12710605 SERRURE avec clé DIN avec couvre serrure

Carte GATE1 DG

réf. 23001158

CARTE MONO BATTANT

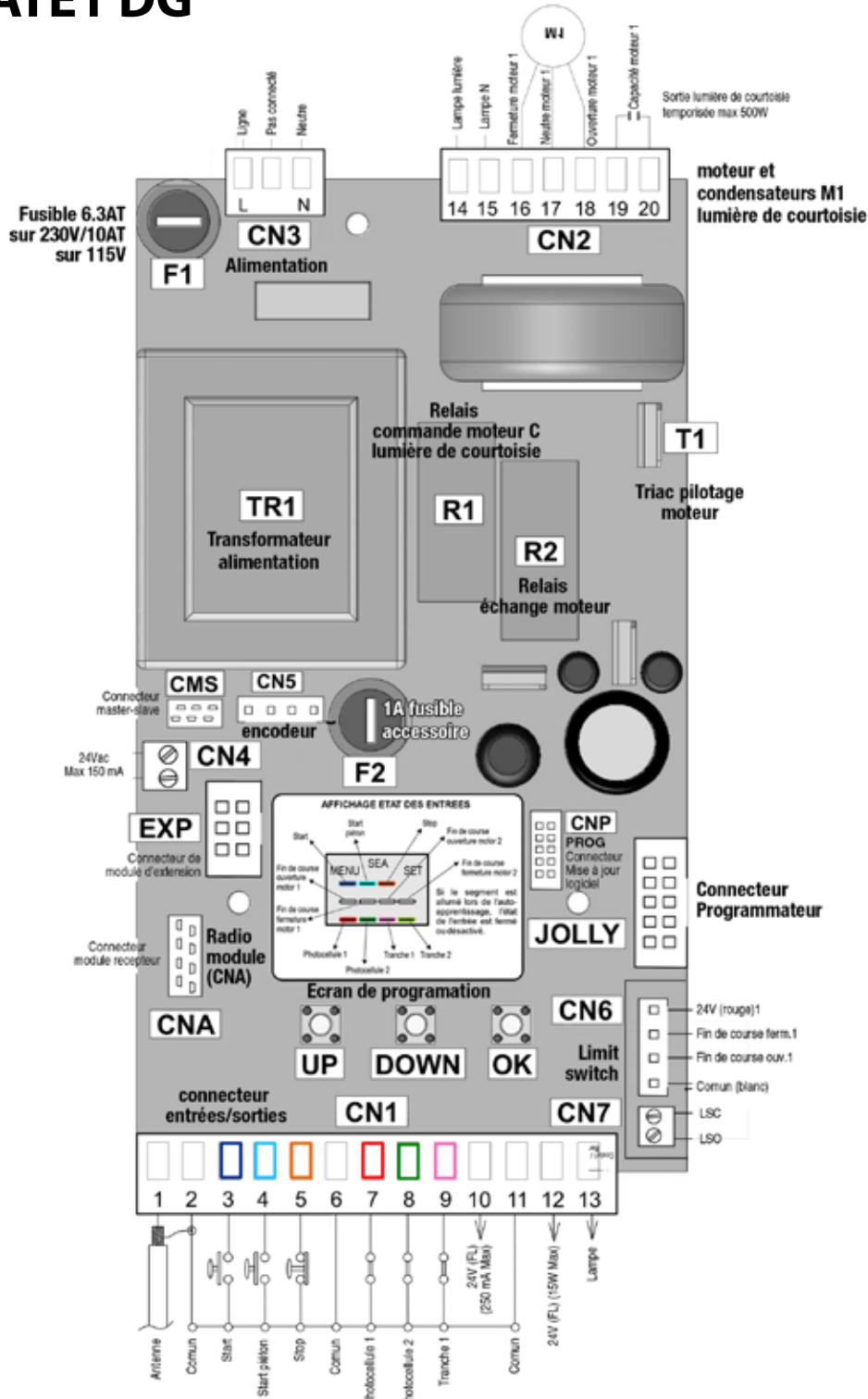

QUICK START

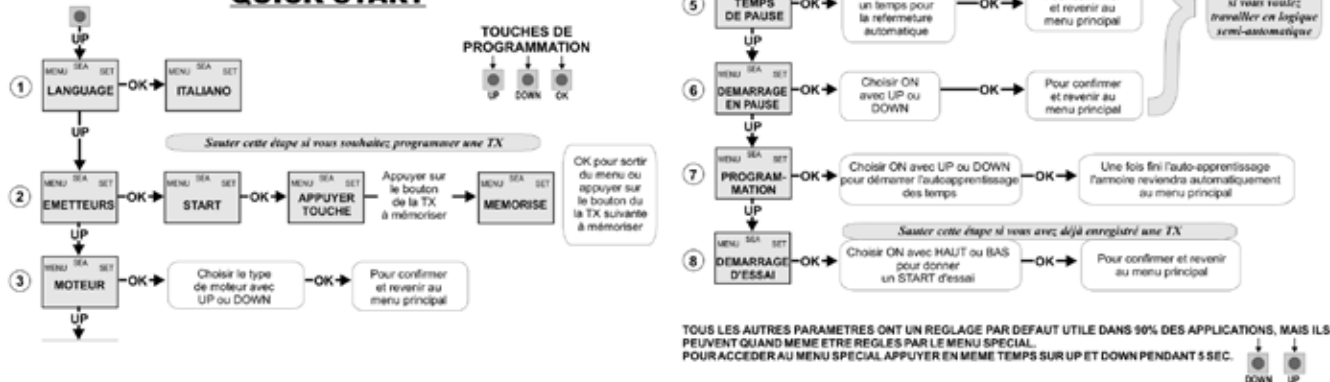

Carte USER 1 24V DG

réf. 23001158

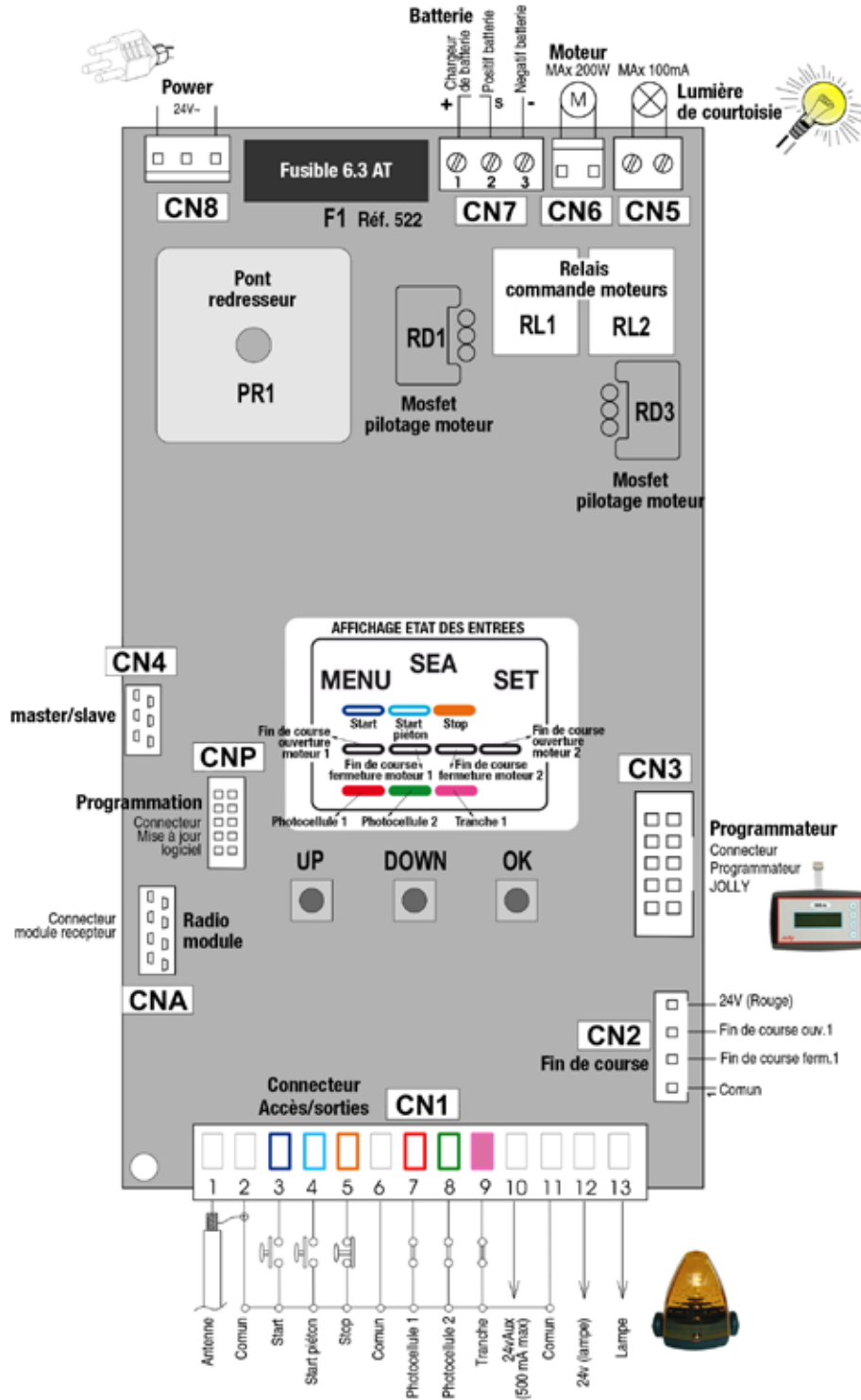

QUICK START

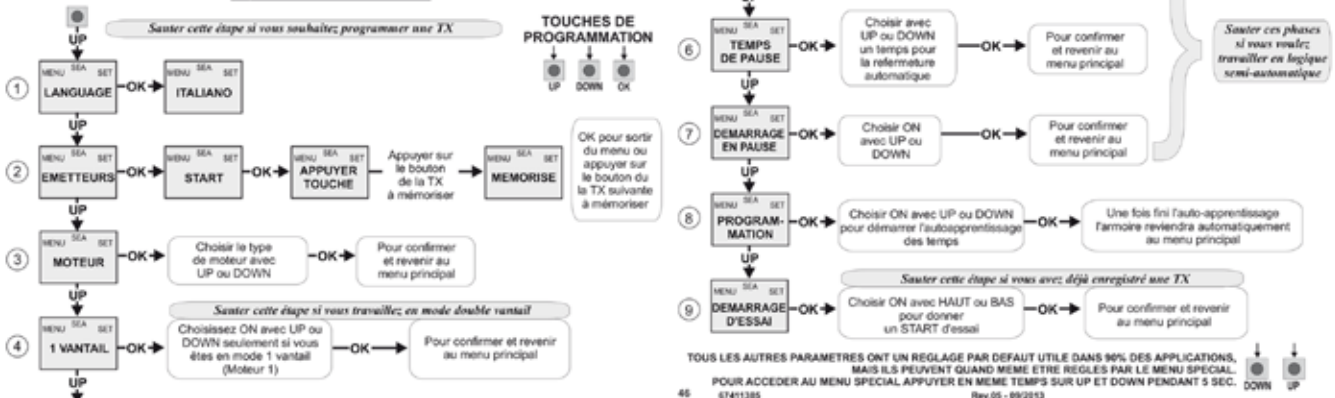

CARTE ELECTRONIQUE

User 1 24V DG

**ELECTRO
MECANIQUE**

Armoire 24V A basse tension pour opérateur pour coulissant et barrière - Programmation digitale



Réf.	Désignation	Prix U
23024055R	USER 1 24V DG (pour ALPHA, FIELD, SURF) avec boîtier BLD et programmation avec écran afficheur	310,02€

- Gestion d'1 moteur en 24V
- Ralentissement réglable en ouverture et en fermeture
- Réglage vitesse moteur
- Ouverture piétonne réglable
- Lampe clignotante 24V led
- Gestion batteries d'urgence avec carte chargeur en option
- Connecteur pour récepteur radio RF
- Auto-apprentissage temps de travail
- Gestion Encodeur (seulement sur CORONA)
- Programmation simplifiée par boutons et écran
- Programmation par l'intermédiaire du JOLLY 2
- Inversion sur obstacle de type ampérométrique réglable
- Autotest photocellules
- Gestion tranche de sécurité balancée ou standard
- Borniers de raccordement extractibles
- Réglage couple différencié entre ouverture et fermeture
- Réglage vitesse de ralentissement
- Logique automatique, sécurité, pas à pas type1, pas à pas type 2, 2 boutons, contact maintenu
- Disposition refermeture automatique
- Disposition start en pause
- Prévue pour fonction Master/Slave
- Faible consommation en stand-by
- Sortie lumière de courtoisie réglable jusqu'à 4 minutes
- Nombre de manoeuvres pour assistance
- Entrées photocellule réglables
- ...et beaucoup d'autres fonctions

Gate 1 DG

**ELECTRO
MECANIQUE**

HYDRAULIQUE

Armoire pour un moteur en 230V.
Programmation digitale



Réf.	Désignation	Prix U
23001158	GATE 1 DG avec boîtier BLD et programmation avec écran afficheur	271,10€

- Gestion d'1 moteur en 230V
- Ralentissement réglable en ouverture et en fermeture
- Lampe clignotante à led
- Connecteur pour récepteur radio RF
- Autoapprentissage temps de travail
- Gestion Encodeur
- Programmation simplifiée avec touches et afficheur
- Inversion sur obstacle avec encodeur
- Gestion tranche de sécurité balancée ou standard
- Réglage couple différencié entre ouverture et fermeture
- Programmation par l'intermédiaire du JOLLY 2
- Logique automatique, sécurité, pas à pas type1, pas à pas type 2, 2 boutons, contact maintenu
- Inversion moteur et fin de course (montage droit/gauche)
- Disposition refermeture automatique
- Disposition start en pause
- Prévue pour fonction Master/Slave
- Sortie lumière de courtoisie réglable jusqu'à 4 minutes
- Nombre de manoeuvres avant assistance
- Entrées photocellule réglables
- Borniers de raccordement extractibles
- Autotest photocellule
-et beaucoup d'autres fonctions

CABLAGE DE 2 PAIRES DE PHOTOCELLES EN FERMETURE

(Pour 1 paire voir notice de la carte électronique)

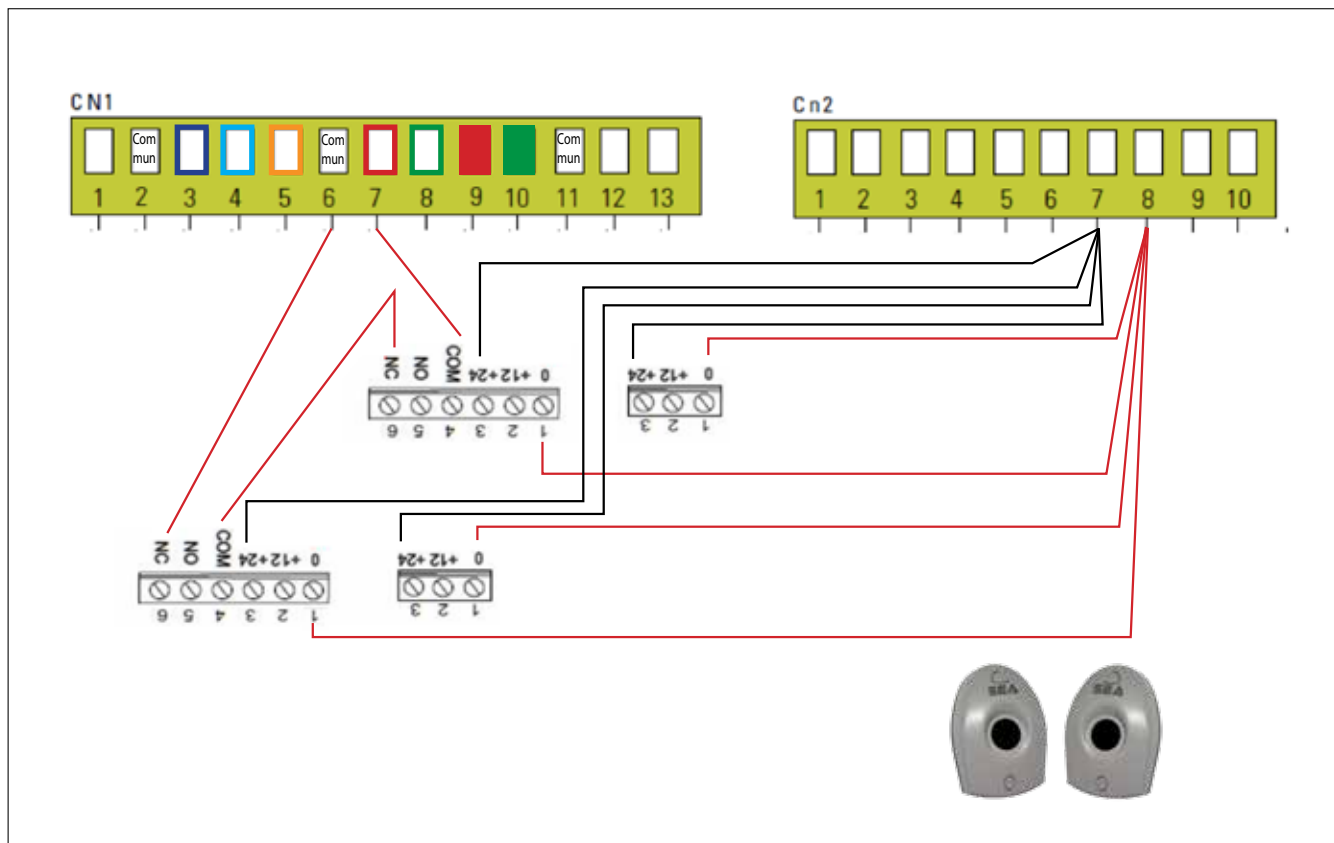

CABLAGE DU CLAVIER À CODE «CUBE»

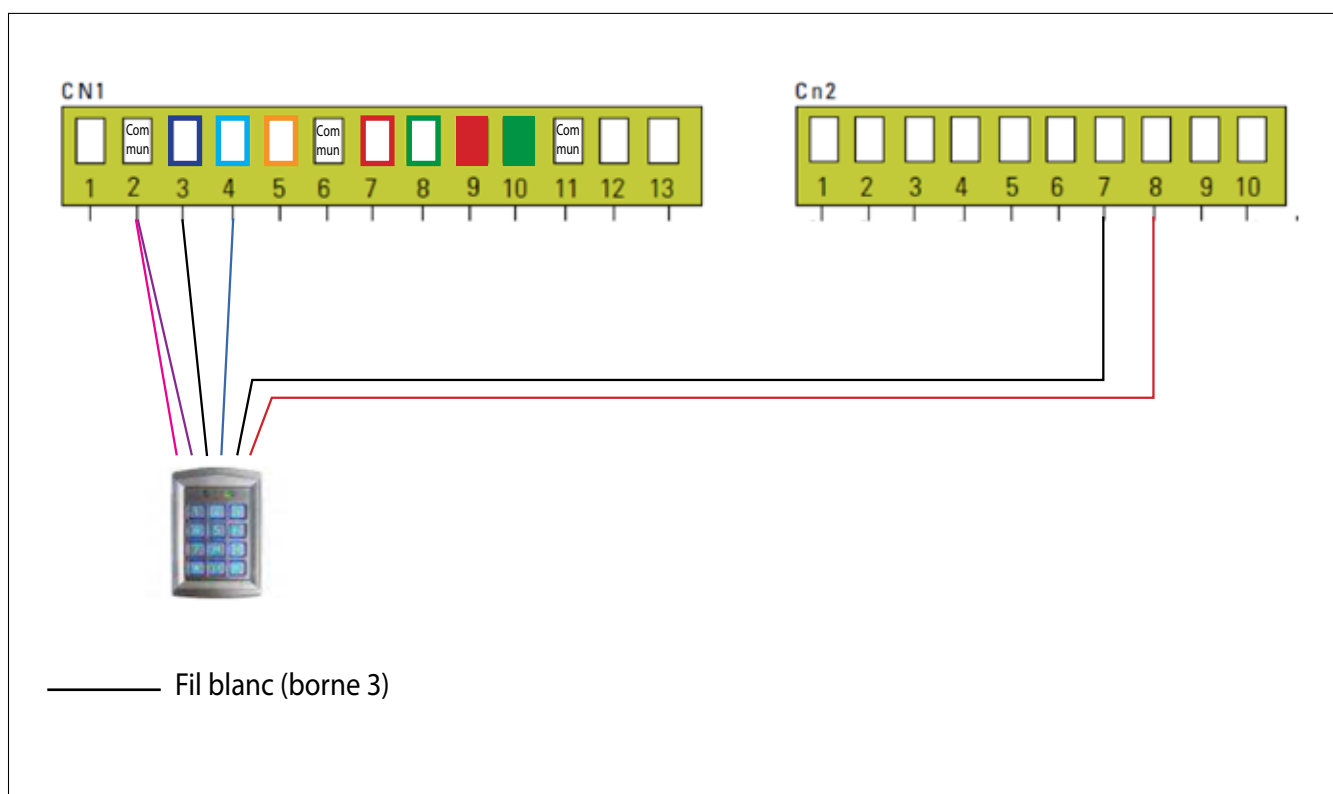

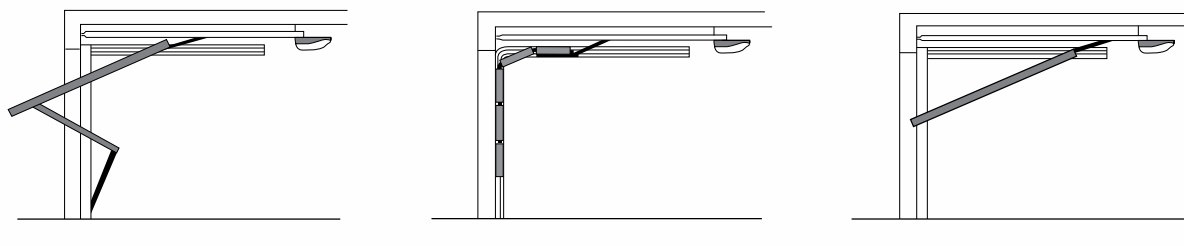

Porte basculante	
Hauteur	Largeur
Maxi	

Porte sectionnelle		poids maxi porte
Hauteur	Largeur	
Maxi		

Vitesse chariot	Nombre cycle à l'heure
Vitesse	



CORONA 60 + rail 3m	2,7 m	3 m
CORONA 100 + rail 3m	2,7 m	4 m

2,4 M	3,5 m	60 Kg
2,4 M	5,0 m	110 Kg

réglable	60%
réglable	40%

RAIL 4 M	3,7 m	
----------	-------	--

3,4 m	
-------	--

Portes de garage

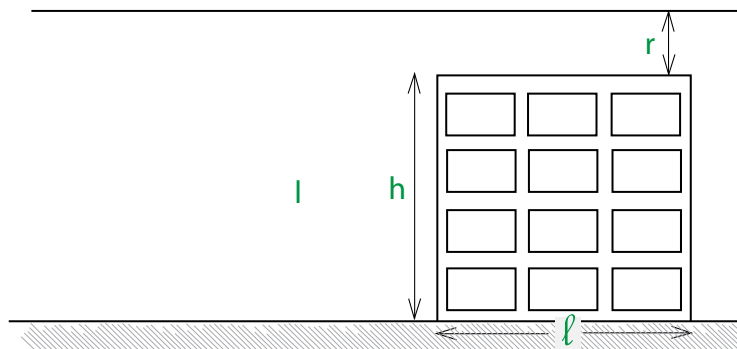

CARACTÉRISTIQUES			
Type de porte :	Sectionnelle équilibré à contrepoids non débordante Compensé par ressort	Basculante	
Matériau :	Acier Bois	Aluminium PVC	
Usage :	Domestique	Collectif	Tertiaire / industriel
Nombre de cycles / jour :			
Situation :	Bord de voie publique	Propriété privée	
Est-ce le seul accès au garage ? :	Oui (prévoir un déverrouillage extérieur)	Non	
COMPLÉMENTS			
Commande Radio :	Récepteur embroché ... Emetteurs 2 canaux	Récepteur déporté ... Emetteurs 4 canaux	
Autre commande :	A clé Autres	A codes	GSM Smart Phone
Photocellules :	En saillie	À encastrer	Antivandales
Autre sécurité :	Détection de contact Autre		
Signalisation :	Clignotant	Clignotant avec éclairage incorporé	

portails battants

Verouillage

Carte 2 battants

portails coulissants

Carte mono battants

portes de garage

Commande

Sécurité

KIT CORONA 60 RP

**ELECTRO
MECANIQUE**

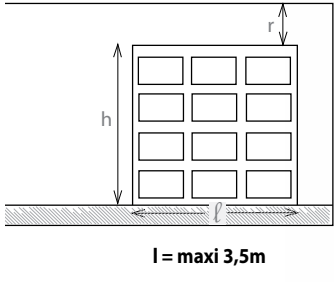

Kit porte de garage, opérateur à basse tension (4V) pour plafond, facile à installer, en 2 versions, 600 Nm et 1100 Nm.

Réf.	Qt	Désignation	Prix U HT	Prix HT
		MOTORISATION / KIT		
13320045	1	Kit CORONA 60 RP (moteur à insertion rapide, avec rail 3m) avec émetteur et récepteur	520,43€	520,43€
	=			
13320085	1	CORONA 60 RP (moteur à insertion rapide, sans rail) avec émetteur et récepteur	425,91€	425,91€
12710666	1	T3 rail en acier de 3 m x pour CORONA RP	145,41€	145,41€
		ELECTRONIQUE		
230240xx	1	USER 1 24V DG sans boîtier BL (pour pièce rechange)	310,02€	310,02€
		ACCESSOIRE DE COMMANDE		
23120546	1	RF UNI 868 MHz avec filtre en antenne (2013)	53,10€	53,10€
23110675	1	COCCINELLA Roll Plus Carbon look 4ch 868MHz	56,59€	56,59€
		ACCESSOIRE DE SECURITÉ		
23102076	1	SUNSET photocellule synchronisée en saillie portée 15m	65,68€	65,68€
		Montant Total HT		1056,81€



	ACCESSOIRES en bas de page (dans l'ordre)	
23106305	BAT7 Batterie pour MERCURY 24V 7 AH	188,65€
23106370	Kit SUNNY DC 20W/12AH (panneau solaire + carte + batterie)	894,34€
12710666	T3 rail en acier unique courroie de 3m x CORONA RP	145,41€
12710665	T4 rail en acier de 4m pour CORONA RP	195,23€
12710668	T3C rail en acier de 3m (1,5 x 2m) avec couplage CORONA RP	180,42€
13322010	GUICOR Kit rail (extension d'1m) CORONA S	74,05€
13322006	BASC Kit pour portes basculantes CORONA	227,54€
13322020	SECCOR Kit déverrouillage extérieur CORONA	33,66€

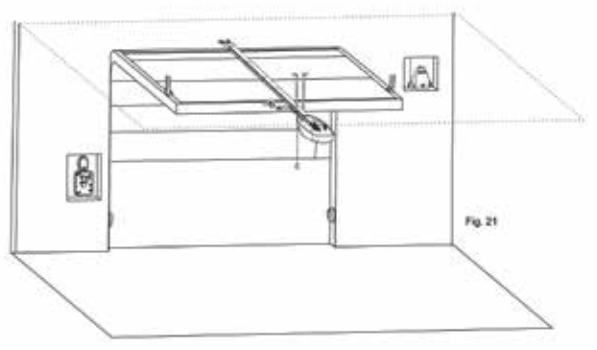

Accessoires

23106305 BAT7 Kit Batterie avec boîtier (7AH)	23106370 Kit SUNNY 200W Panneau solaire + unité de contrôle + batterie	12710668 T3C Rail en acier d'un seul morceau à courroie pour CORONA RP	12710665 T4 Rail en acier de 4 m pour CORONA RP	12710667 T3/2 Rail en acier de 3m (1,5 x 2 m) avec joint pour CORONA RP	13322010 GUICOR Kit rail (extension d'1 m) pour CORONA S	13322020 SECCOR Kit déverrouillage extérieur pour CORONA S	13322006 BASC Kit pour portes basculantes

KIT CORONA 110 RP

**ELECTRO
MECANIQUE**

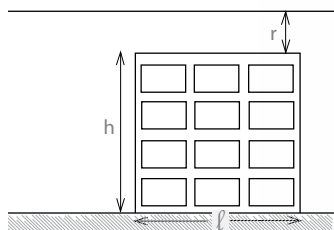

l = maxi 5m

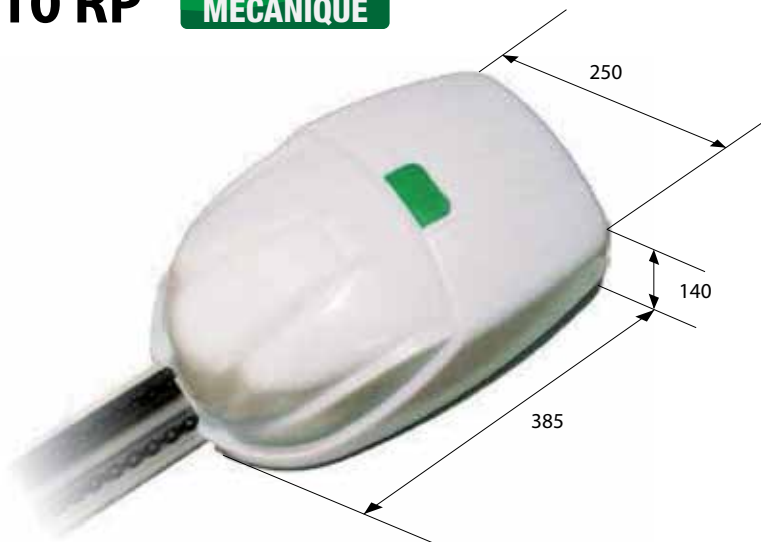

Kit porte de garage, opérateur à basse tension (4V) pour plafond, facile à installer, en 2 versions, 600 Nm et 1100 Nm.

Réf.	Qt	Désignation	Prix U HT	Pix HT
MOTORIZATION / KIT				
13320050	1	Kit CORONA 110 RP (moteur à insertion rapide, avec rail 3m) avec émetteur et récepteur	612,90€	612,90€
=				
13320090	1	CORONA 110 RP (moteur à insertion rapide, sans rail) avec émetteur et récepteur	528,01€	528,01€
12710666	1	T3 rail en acier de 3 m x pour CORONA RP	145,41€	145,41€
ELECTRONIQUE				
230240xx	1	USER 1 24V DG sans boîtier BL (pour pièce rechange)	310,02€	310,02€
ACCESSOIRE DE COMMANDE				
23120546	1	RF UNI 868 MHz avec filtre en antenne (2013)	53,10€	53,10€
23110675	1	COCCINELLA Roll Plus Carbon look 4ch 868MHz	56,59€	56,59€
ACCESSOIRE DE SECURITE				
23102076	1	SUNSET photocellule synchronisée en saillie portée 15m	65,68€	65,68€
Montant Total HT			1158,81€	



Réf.	Désignation	Prix U HT	Pix HT
ACCESSOIRES en bas de page (dans l'ordre)			
23106305	BAT7 Batterie pour MERCURY 24V 7 AH	188,65€	
23106370	Kit SUNNY DC 20W/12AH (panneau solaire + carte + batterie)	894,34€	
12710668	T3 rail en acier unique courroie de 3m x CORONA RP	145,41€	
12710665	T4 rail en acier de 4m pour CORONA RP	195,23€	
12710667	T3C rail en acier de 3m (1,5 x 2m) avec couplage CORONA RP	180,42€	
13322010	GUICOR Kit rail (extension d'1m) CORONA S	74,05€	
13322006	BASC Kit pour portes basculantes CORONA	227,54€	
13322020	SECCOR Kit déverrouillage extérieur CORONA	33,66€	

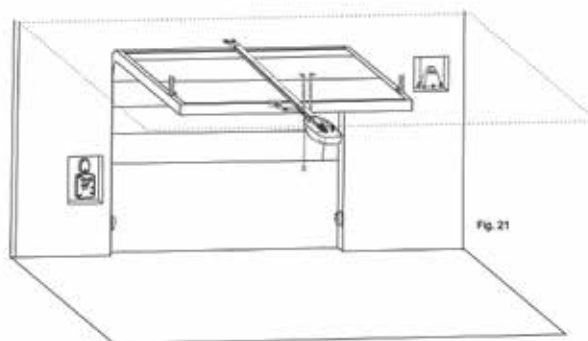

Accessoires



23106305
BAT7 Kit Batterie avec boîtier (7AH)



23106370
Kit SUNNY 200W Panneau solaire + unité de contrôle + batterie



12710668
T3C Rail en acier d'un seul morceau pour courroie pour CORONA RP



12710665
T4 Rail en acier de 4 m pour CORONA RP



12710667
T3/2 Rail en acier de 3m (1,5 x 2 m) avec joint pour CORONA RP

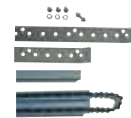

13322010
GUICOR Kit rail (extension d'1 m) pour CORONA S



13322020
SECCOR Kit déverrouillage extérieur pour CORONA S



13322006
BASC Kit pour portes basculantes

Carte USER 1 24V DG

réf. 23001158

PORTES DE GARAGE

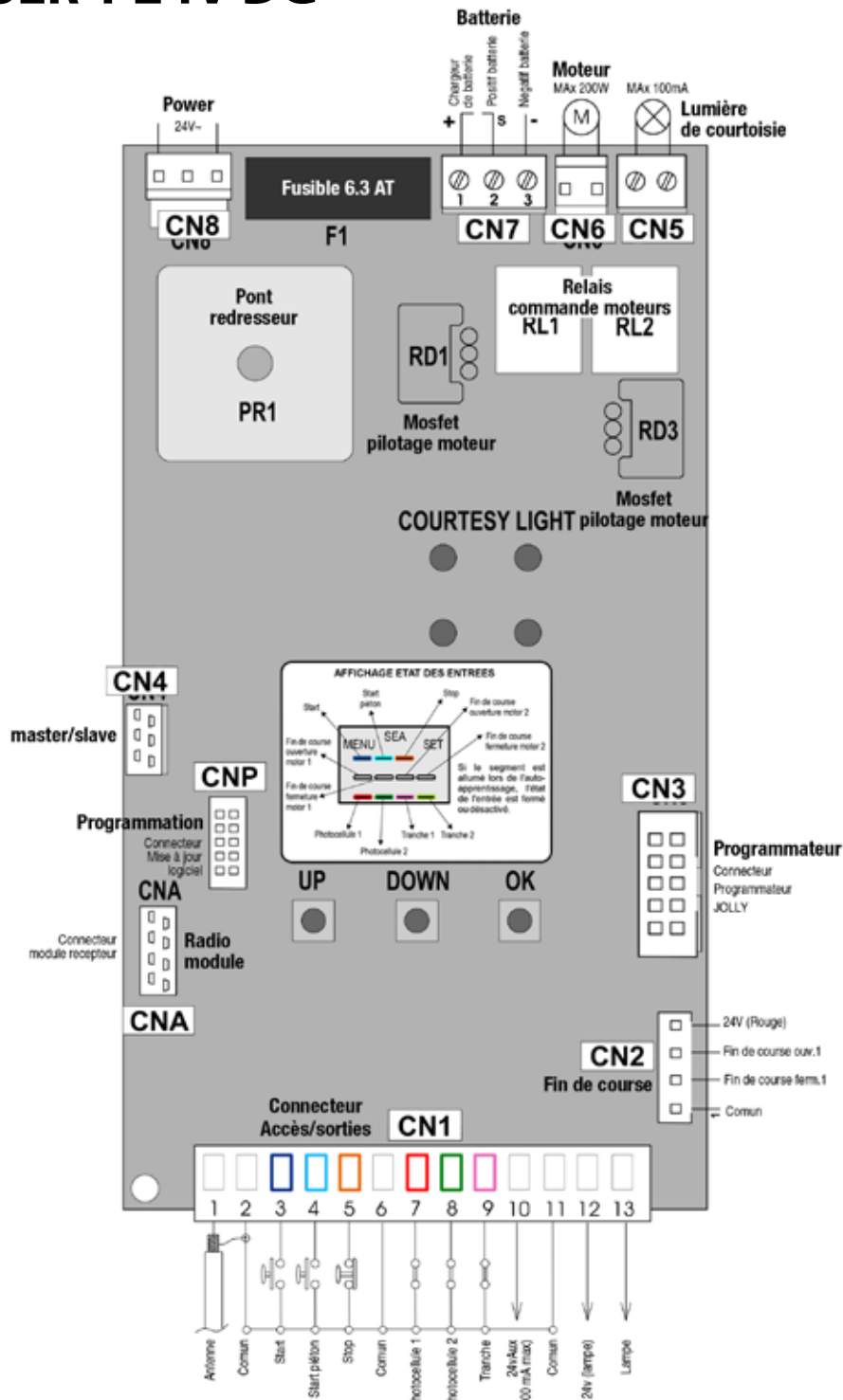

QUICK START



TOUCHES DE PROGRAMMATION

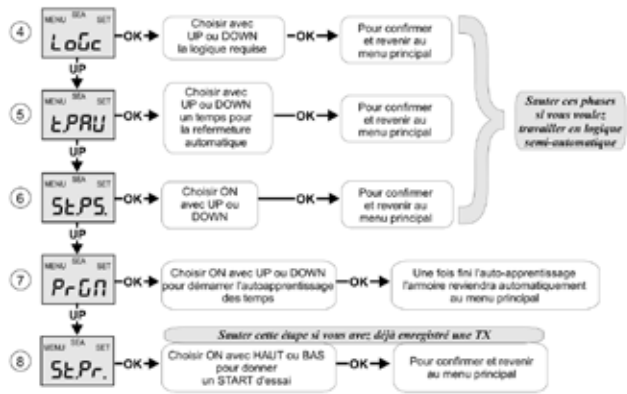
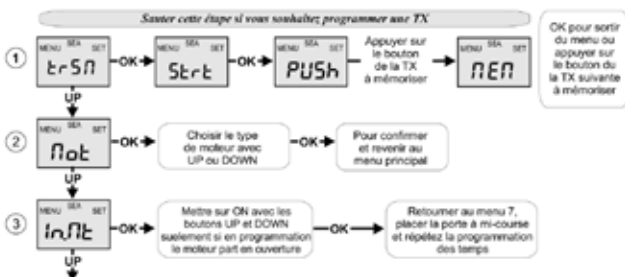

TOUS LES AUTRES PARAMETRES ONT UN REGLAGE PAR DEFAUT UTILE DANS 90% DES APPLICATIONS, MAIS ILS PEUVENT QUAND MEME ETRE REGLES PAR LE MENU SPECIAL. POUR ACCEDER AU MENU SPECIAL APPUYER EN MEME TEMPS SUR UP ET DOWN PENDANT 5 SEC.



User 1 24V DG

**ELECTRO
MECANIQUE**

Armoire 24V A basse tension pour opérateur pour coulissant et barrière - Programmation digitale



Réf.	Désignation	Prix U
23001158	GATE 1 DG avec boîtier BLD et programmation avec écran afficheur	264,11€

- Gestion d'1 moteur en 24V
- Ralentissement réglable en ouverture et en fermeture
- Réglage vitesse moteur
- Ouverture piétonne réglable
- Lampe clignotante 24V led
- Gestion batteries d'urgence avec carte chargeur en option
- Connecteur pour récepteur radio RF
- Auto-apprentissage temps de travail
- Gestion Encodeur (seulement sur CORONA)
- Programmation simplifiée par boutons et écran
- Programmation par l'intermédiaire du JOLLY 2
- Inversion sur obstacle de type ampérométrique réglable
- Autotest photocellules
- Gestion tranche de sécurité balancée ou standard
- Borniers de raccordement extractibles
- Réglage couple différencié entre ouverture et fermeture
- Réglage vitesse de ralentissement
- Logique automatique, sécurité, pas à pas type1, pas à pas type 2, 2 boutons, contact maintenu
- Disposition refermeture automatique
- Disposition start en pause
- Prévues pour fonction Master/Slave
- Faible consommation en stand-by
- Sortie lumière de courtoisie réglable jusqu'à 4 minutes
- Nombre de manoeuvres pour assistance
- Entrées photocellule réglables ...et beaucoup d'autres fonctions

Accessoires



COCINELLA ROLL PLUS
(émetteur)



READER (lecteur de proximité)



SIGNAL BOX UNI (récepteur)



ASTER (Sélecteur à clé)



SUNSET BAT(Photocellules)



SUNSET (Photocellules)



TÉLÉCOMMANDE ET RÉCEPTEUR

COCCINELLA ROLL PLUS

Fréquence 433 Mhz ou **868 Mhz**
Des milliards de combinaisons possibles

- Fréquence 433MHZ / **868 MHZ**
- Codification Rolling Code 72 bits
- Touche cachée pour apprentissage à distance
- Version 2 ou 4 canaux
- Pile 12V
- Grande portée grâce à une antenne de grandes dimensions
- Led de signalisation
- Boutons en silicone
- Version à associer à des récepteurs UNI



Réf. 23110675

Nouvel émetteur au design recherché avec des ailettes latérales en plastique brillant avec effet carbone



Coques ailettes colorées pour coccinella 4 canaux

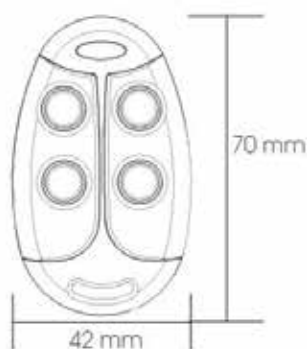

TX mASTER (*)

Pour programmer une nouvelle télécommande avec personnalisation du code installateur. Universelle pour 433 MHz /868 MHz

Réf.	Désignation	Prix U
	ACCESSOIRE DE COMMANDE RADIO	
23110620	COCCINELLA Roll Plus 2 ch 868 MHz (rouge)	46,81€
23110675	COCCINELLA Roll Plus Carbon look 4ch 868MHz	56,60€
23110468	Support fixe mural pour COCCINELLA	4,19€
54710017	BAT batteries 12V (boite 50 pcs)	150,92€
54701200ROSSO-1	Ailes COCCINELLA 4C ROUGE perso pour 50 TX (50 ailes droites + 50 gauches)	1,94€
54701200GRIGIO-1	Ailes COCCINELLA 4C GRIS perso pour 50 TX (50 ailes droites + 50 gauches)	1,94€
54701200ARANGIO-1	Ailes COCCINELLA 4C ORANGE perso pour 50 TX (50 ailes droites + 50 gauches)	1,94€
54701200VERDE-1	Ailes COCCINELLA 4C VERT perso pour 50 TX (50 ailes droites + 50 gauches)	1,94€
54701200YELLOW-1	Ailes COCCINELLA 4C JAUNE perso pour 50 TX (50 ailes droites + 50 gauches)	1,94€
54701200BLUE-1	Ailes COCCINELLA 4C BLEU perso pour 50 TX (50 ailes droites + 50 gauches)	1,94€
54701200DBLUE-1	Ailes COCCINELLA 4C BLEU FONCE perso pour 50 TX (50 ailes droites + 50 gauches)	1,94€



Support fixe mural pour Coccinella

Réf. 23110468

TELECOMMANDE ET RECEPTEUR

SIGNAL BOX 433 Mhz ou 868 Mhz pour COCCINELLA FM

- Récepteur 2 canaux à bande étroite (superhétérodyne) 800 codes
- Programmation des émetteurs simple et intuitive
- 2ème canal programmable en mode bi-stable ou mono stable
- Compatible avec les émetteurs COCCINELLA ROLL PLUS
- Antenne intégrée
- Classe de protection IP 55

Réf.	Désignation	Prix U
	ACCESSOIRE DE COMMANDE RADIO	
23120555	SIGNAL BOX UNI et antenne 868 MHz 2 ch compatible avec émetteur rolling code	131,36€
23120527	SIGNAL BOX UNI et antenne 868 MHz 4 ch compatible avec émetteur rolling code	164,89€



RF UNI 433 Mhz ou 868 Mhz

- récepteur embrochable bande étroite (superhétérodyne)
- 800 codes pour émetteurs série ROLL PLUS et 30 codes pour émetteurs à code fixe
- module radio à associer aux armoires séries GATe et USER
- Disponible en fréquence 433 mhz et 868 mhz
- Programmable et gérable par PC (seulement pour émetteurs ROLL PLUS)
- Gestion également avec programmeur OPEN

Réf.	Désignation	Prix U
	ACCESSOIRE DE COMMANDE RADIO	
23120546	RF UNI 868 MHz avec filtre en antenne	53,10€

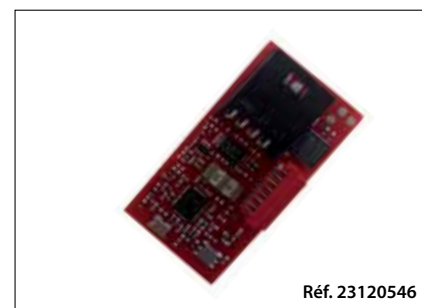

FLEX UNI 433 Mhz ou 868 Mhz

- Récepteur bicanaux à bande étroite (superhétérodyne)
- 800 codes pour émetteurs séries ROLL PLUS et 30 codes pour émetteurs à code fixe
- Programmation des émetteurs simple et intuitive
- 2ème canal programmable en mode bistable et/ou temporisé
- Compatible avec tous les émetteurs SEA avec code fixe ou codification rolling code
- Possibilité d'effectuer des copies de sécurité de la mémoire (tous types d'émetteurs) et de gestion des données de l'installation par le système OPEN PLUS rev 2 (seulement pour émetteurs séries ROLL PLUS)
- Classe de protection IP 44 • 12/24V AC/DC power supply
- Dimensions: 84 x 43 x 33 mm

Réf.	Désignation	Prix U
	ACCESSOIRE DE COMMANDE RADIO	
23120432	FLEX UNI 868 MHz avec filtre en antenne	109,00€



ANTENNE 868 Mhz avec étrier et câble pour COCCINELLA

Réf.	Désignation	Prix U
	ACCESSOIRE DE COMMANDE RADIO	
23101065	ANT868C antenne 868 MHz avec étrier câble de 5 m	36,33€
23101072	ANT868 antenne réglable 868 MHz avec étrier	30,46€
54705250	Cable58 Cable RG 58 (prix au mètre)	9,08€



ACCESSOIRE DE COMMANDE

ASTER START STOP

- Sélecteur à clé (à monter en saillie) Marche-Arrêt avec lumière à LED, 2 canaux
- Résistant aux chocs.
- Dimensions 101 x 67 x 40 mm

Réf.	Désignation	Prix U
	ACCESSOIRE DE COMMANDE	
23103065	ASTER START - STOP sélecteur à clé (en saillie) avec éclairage	51,70€



CUBE

- Clavier à codes antivandale STAND-ALONE en aluminium pour la gestion de contrôle d'accès jusqu'à 500 utilisateurs, par l'utilisation de codes numériques jusqu'à 4 chiffres.
- 12 touches en aluminium rétroilluminées de couleur bleu
- 2 sorties relais
- Circuit électronique résiné
- Classe de protection IP67
- Programmation par clavier
- Dimensions : 120x76x27 mm

Réf.	Désignation	Prix U
	ACCESSOIRE DE COMMANDE	
23105189	CUBE clavier anti-vandal alu IP 67	277,31€



ACCESSOIRES DE COMMANDE PAR GSM

SMS PHONE

- Emetteur GSM de taille ultra compacte
- 2 entrées 1 sortie OC ou relais avec module en option
- Activation de la sortie avec reconnaissance ID sans frais
- Gérable par SMS (numéros de téléphone) illimités) et appel vocal (1000 numéros de téléphone)
- SMS et messages vocaux, transmission à 8 chiffres
- Connexion GPRS pour alarmer dispositif de réception
- Programmation par SMS, PC et menu vocal

Réf.	Désignation	Prix U
	ACCESSOIRE DE COMMANDE	
23105169	SMS PHONE	398,26€



Réf. 23105169

RELAY MODULE

Module relai

- Entrée collecteur ouvert (OC)
- Relais: 24V (5A)

Réf.	Désignation	Prix U
	ACCESSOIRE DE COMMANDE	
23120575	RELAY MODULE	27,95€



Réf. 23120575

BOX FOR SMS PHONE

- Boitier pour SMS Phone
- Dimensions: 5,5 x 8 x 3,5 cm

Réf.	Désignation	Prix U
	ACCESSOIRE DE COMMANDE	
23101165	BOX pour SMS PHONE	34,94€



Réf. 23101165

KIT USB + SOFTWARE

- Clé matérielle avec logiciel de programmation
- CD avec logiciel multilingue
- Câble USB

Réf.	Désignation	Prix U
	ACCESSOIRE DE COMMANDE	
13100025	KIT USB + SOFTWARE	72,66€



Réf. 13100025

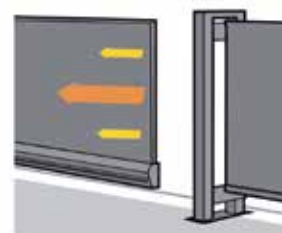

BT BLUETOOTH

- Dispositif de programmation de Téléphone SMS via Bluetooth avec ordinateur personnel et Smartphone ANDROID
- Distance de programmation jusqu'à 10m

Réf.	Désignation	Prix U
	ACCESSOIRE DE COMMANDE	
23002010	BT BLUETOOTH	103,41€

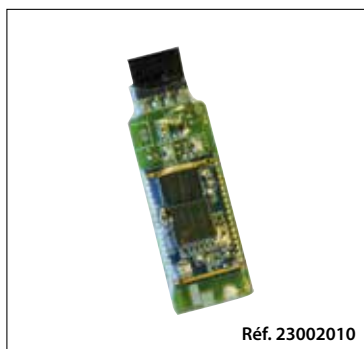

Réf. 23002010

ACCESSOIRES DE SÉCURITÉ

AMPOULE LED 220V 3W - E 14 AMPOULE LED 24V 3W - E 14

Réf.	Désignation	Prix U
	ACCESSOIRE DE SECURITE	
23500030	AMPOULE LED 220V	31,44€
23500035	AMPOULE LED 24V	32,14€

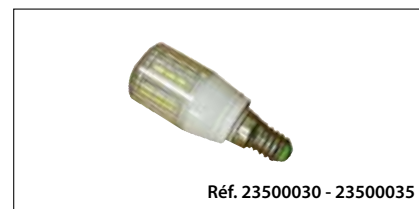

FLASH LED 24V

- Lampe clignotante à led de haute intensité
- Grande efficacité lumineuse avec seulement 3 W
- Alimentation en 24V
- Economie énergétique d'environ 70% par rapport à des lampes incandescentes
- Economie maximale de manutention
- Capuchon en polycarbonate de 2 couleurs : jaune ou bleu

Réf.	Désignation	Prix U
	ACCESSOIRE DE SECURITE	
23104125	FLASH LED 24V BLEU	47,51€



FLASH

Flash 24V - Lampe clignotante 24V avec capuchon en polycarbonate
Flash L - Lampe clignotante 230V avec capuchon en polycarbonate et carte

Réf.	Désignation	Prix U
	ACCESSOIRE DE SECURITE	
23104126	FLASH LED 24V JAUNE	47,51€
2310411OLD	FLASH LED nouvelle lampe clignotante avec carte 230V	51,70€



FIX FLASH

Support mural pour lampe clignotante FLASH-FLASH24

Réf.	Désignation	Prix U
	ACCESSOIRE DE SECURITE	
12710260	FIX support mural lampe clignotante FLASH	11,18€



MINI LAMP

Mini Lamp LED - Mini lampe clignotante 230V à LED avec carte
Mini Lamp 24V LED - Mini lampe clignotante 24V à LED sans carte clignotement

Réf.	Désignation	Prix U
	ACCESSOIRE DE SECURITE	
23104006LD	MINI LAMP Mini lampe LED clignotante 230V	40,52€
23104011LD	MINI LAMP Mini lampe LED clignotante 24V sans carte	32,14€



ACCESSOIRES DE SÉCURITÉ

SUNSET

- Photocellule synchronisée applique pour montage en saillie, à rayons infrarouges
- Portée 15 m
- Fixation murale ou sur colonnette PILAR
- Température de fonctionnement -15°C + 60°C
- Alimentation 12V-24V
- Dimensions : 85x57x32 mm

Réf.	Désignation	Prix U
	ACCESSOIRE DE SECURITE	
23102075	SUNSET photocellule synchronisé en saillie portée 15m	65,68€



SUNSET BAT

- Photocellule applique pour montage en saillie, à rayons infrarouges actifs modulés
- Portée 10 m
- Alimentation émetteur par un mini panneau solaire et des batteries rechargeable
- Température de fonctionnement -15°C + 60°C
- Alimentation 12V-24V
- Dimensions : 85x57x32 mm

Réf.	Désignation	Prix U
	ACCESSOIRE DE SECURITE	
23102106	SUNSET BAT	156,51€



PILAR

Pilar - Colonnette en aluminium pour photocellules SUNSET 40 cm

Réf.	Désignation	Prix U
	ACCESSOIRE DE SECURITE	
12710205	PILAR Colonnette	36,33€



GHOST 50

- Photocellule à encastrer
- Boîtier en plastique méthacrylate
- Portée jusqu'à 15 m
- Température de fonctionnement -15°C + 60°C
- Alimentation 12V-24V

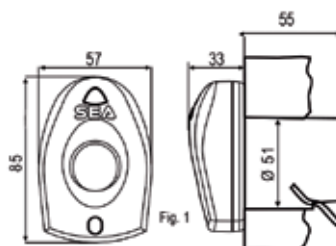

Réf.	Désignation	Prix U
	ACCESSOIRE DE SECURITE	
23102080	GHOST 50 Photocellules	72,66€



ACCESSOIRES DE SÉCURITÉ

EYES

- Photocellule synchronisée pour montage externe
- Orientable à 30° le long de l'axe vertical et à 210° le long de l'axe horizontal
- Idéale pour installations sur portails ou vantaux avec un espace limité pour les photocellules
- Portée de 30 m.
- Classe de protection IP55
- Réalisée avec une base en aluminium et un robuste boîtier en plastique méthacrylate
- Coque de protection métallique antivandale disponible (en option)
- Dimensions très réduites: 129x48x42mm
- Alimentation 12V-24V

Réf.	Désignation	Prix U
	ACCESSOIRE DE SECURITE	
23102130	PEYES Photocellules	121,57€



EYES BAT

- Orientable à 30° le long de l'axe vertical et à 210° le long de l'axe horizontal
- Idéale pour installations sur portails ou vantaux avec un espace limité pour les photocellules
- Portée de 10 m
- Classe de protection IP55
- Réalisée avec une base en aluminium et un robuste boîtier en plastique méthacrylate
- Coque de protection métallique antivandale disponible (en option)
- Emetteur alimenté par batterie (2X1,2V) avec recharge grâce à un mini panneau solaire inclus dans la confection
- Adaptée pour la connection de tranches de sécurité mobiles sur le vantail
- Dimensions très réduites: 129x48x42mm
- Alimentation 12V-24V

Réf.	Désignation	Prix U
	ACCESSOIRE DE SECURITE	
23102140	EYES BAT photocellule avec batterie	222,19€



COVER EYES

Coque de protection
métallique antivandale (2 PCS)

Réf.	Désignation	Prix U
	ACCESSOIRE DE SECURITE	
23101140	COVER EYES Coque de protection	23,06€



COSTA

- Costa 200 EN - Barre palpeuse 2 m Conforme à la EN12978
- Costa 250 EN - Barre palpeuse 2,5 m Conforme à la EN12978
- Costa 300 EN - Barre palpeuse 3 m Conforme à la EN12978
- Costa Board EN - Armoire pour la gestion de jusqu'à 4 tranches de sécurité

Réf.	Désignation	Prix U
	ACCESSOIRE DE SECURITE	
12705050	COSTA 200 EN - Barre palpeuse 2 m	104,81€
12705055	COSTA 250 EN - Barre palpeuse 2,5 m	118,78€
12005060	COSTA 300 EN - Barre palpeuse 3 m	125,00€
12005065	COSTA BOARD EN - Armoire de gestion	82,45€



ACCESSOIRES DE SÉCURITÉ

T-RADIO Emetteur

- Emetteur pour barre palpeuse radio à installer sur le vantail du portail
- Alimenté par batteries 2x1,5V (AA)
- Fréquence de fonctionnement 868MHz

Réf.	Désignation	Prix U
	ACCESSOIRE DE SECURITE	
23103080	T-RADIO émetteur pour barre palpeuse	153,71€



Réf. 23103080

R-RADIO Récepteur

POUR tranches de securite RADIO 868 MHz

- Récepteur pour tranches de sécurité radio à connecter à la centrale électronique de gestion
- Fréquence 868MHz
- 8 T-RADIO mémorisables
- Alimentation 12/24VAC/DC

Réf.	Désignation	Prix U
	ACCESSOIRE DE SECURITE	
23103085	R-RADIO récepteur pour barre palpeuse	167,69€



Réf. 23103085

AUTRES ACCESSOIRES

POWER SUPPLY

Alimentation supplémentaire avec boîtier IP55
(12Vac - 41A - 24Vac/dc-20A) 500W max

Réf.	Désignation	Prix U
	ACCESSOIRE DE SECURITE	
23105010	POWER SUPPLY Alimentation	76,86€



Réf. 23105010

BAT 7

Batteries pour carte électronique 24V
(BOX + 2 Batteries 7Ah)

Réf.	Désignation	Prix U
	ACCESSOIRE DE SECURITE	
23106305	BAT7 batterie pour MERCURY 24V 7 AH	188,65€



Réf. 23106305

STAR 500

Groupe de continuité Star 500 avec batteries de 7Ah
Dimensions 34,5x35,4x13,5

Réf.	Désignation	Prix U
	ACCESSOIRE DE SECURITE	
23105052	STAR 500 Groupe de continuité	923,68€



Réf. 3105052

AUTRES ACCESSOIRES

ESUN

Esun - Carte gestion panneau solaire jusqu'à 40W, 800 ma max
Esun Plus - Chargeur et carte gestion panneau solaire jusqu'à 80 W max avec recharge jusqu'à 10 A de puissance maxi

Réf.	Désignation	Prix U
	ACCESSOIRE DE SECURITE	
23101105	ESUN carte gestion panneau solaire	124,37€
23101135	ESUN PLUS Chargeur et carte gestion panneau solaire	363,32€



Réf. 23101105

KIT SUNNY

A utiliser sur des installations avec très peu de cycles ou avec l'énergie électrique comme deuxième source d'énergie.

KIT SUNNY

1 panneau solaire 24V - 20Wp
 2 batteries
 1 chargeur ESUN
 1 kit accessoires pour le montage

Réf.	Désignation	Prix U
	ACCESSOIRE DE SECURITE	
23106370	KIT SUNNY	894,34€

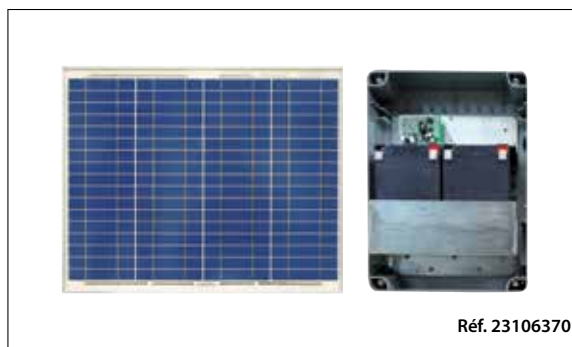

Réf. 23106370

KIT SUPER SUNNY

Dans certains cas et pour usage résidentiel, il permet d'alimenter l'installation en totale autonomie (sans réseau électrique). L'efficacité énergétique du système dépend du nombre de cycles quotidiens, de la position géographique et des accessoires connectés, c'est pourquoi la totale autonomie de l'installation n'est pas garantie.

KIT SUPER SUNNY

1 panneau solaire 24V - 40Wp
 2 batteries
 1 chargeur ESUN
 1 kit accessoires pour le montage

Réf.	Désignation	Prix U
	ACCESSOIRE DE SECURITE	
23106375	KIT SUPER SUNNY DC 40W/18 Ah	1396,00€
23106425	KIT SUPER SUNNY DC 50W/18 Ah	1697,84€
23106430	KIT SUPER SUNNY DC 80W/18 Ah	2143,61€

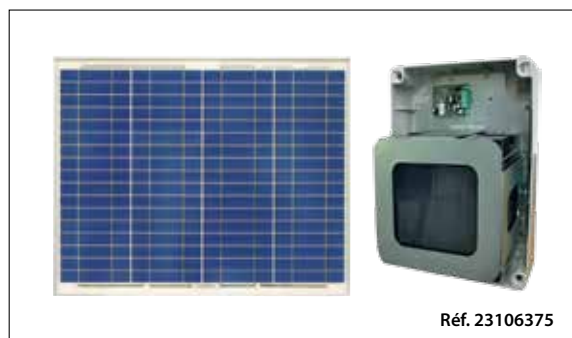

Réf. 23106375



SEA Idf - 8 rue Lavoisier - ZI - 94430 CHENNEVIÈRES SUR MARNE
Tél.: **01 56 73 19 82** - Fax: 01 49 62 57 09 - contact@sea-idf.com