

Catalogue
Général



CAME

Sommaire

- 3 Normes Européennes
LES SOLUTIONS / LEGENDE
- 5 Automatismes pour:
PORTAILS COULISSANTS
- 25 Automatismes pour:
PORTAILS BATTANTS
- 81 Automatismes pour:
PORTES BASCULANTES ET SECTIONNELLES
- 101 Automatismes pour:
BARRIERES ROUTIERES
- 125 Automatismes pour:
PORTES INDUSTRIELLES
- 141 Automatismes pour:
RIDEAUX ET VOLETS ROULANTS
- 155 Automatismes pour:
RESERVATION DE PARKING ET BARRIERE A CHAINE
- 169 Accessoires de:
COMMANDE ET SECURITE
- 209 Automatismes pour:
PORTES AUTOMATIQUES
- 239 Automatismes pour:
PARKINGS CONTROLE D'ACCES ET TOURNIQUETS

Normes Européennes

EN 12453 - EN 12445

Les normes EN 12453 et EN 12445 définissent les conditions de conformité et de sécurité requises pour les fermetures automatisées qui pourraient être en contact avec les personnes au cours de leur utilisation.

Elles permettent de préciser toutes les solutions techniques nécessaires pour garantir à l'utilisateur la sécurité de l'installation.

Le lieu d'installation de l'automatisme, le type de commande utilisé ainsi que le type d'utilisateur sont les points fondamentaux.



L'INSTALLATION

peut être :

- Sur zone privée (et délimitée)
- sur ZONE PUBLIQUE ou attenant à une zone publique tout en étant située sur une zone privée.



L'UTILISATEUR

peut être :

- Formé.

L'utilisateur est formé quand il reçoit les instructions pour la commande de l'automatisme. Normalement l'utilisateur formé commande un automatisme qui se trouve sur une ZONE PRIVEE.

- Non formé.

La COMMANDE

peut être :

- **Commande par contact maintenu** (action continue – commande par contact maintenu). L'automatisme est commandé seulement au moyen de BOUTONS POUSSOIRS ou de SELECTEURS à REARMEMENT AUTOMATIQUE (par exemple, pour commander un automatisme on appuie sur un bouton. Quand on relâche le bouton, l'automatisme se bloque.) L'automatisme est à vue de l'opérateur.

- **Envoi d'impulsions avec contrôle de l'installation depuis un emplacement fixe.**

Il est important que la commande soit par impulsions et qu'elle soit envoyée depuis un emplacement fixe d'où il est possible de contrôler l'installation. Il n'est pas nécessaire que la commande soit PAR CONTACT MAINTENU, c'est-à-dire que le bouton ou le sélecteur ne sont pas à réarmement automatique.

- **Commande radio** (envoi d'impulsions sans contrôle de l'installation depuis un emplacement fixe). A chaque impulsion envoyée correspond une fonction (ouverture, fermeture, arrêt, etc.)















- **Automatique** (par impulsions).

A chaque impulsion envoyée correspond un cycle de manœuvres et non une seule fonction (ouverture, fermeture).



Les solutions

Les contextes d'usage prescrits par les normes

La commande		Commande par contact maintenu	Envoi d'impulsions avec contrôle de l'installation depuis un emplacement fixe	Envoi d'impulsions sans contrôle de l'installation depuis un emplacement fixe (commande par radio)	Automatique (par impulsions)
L'installation et l'utilisateur	Zone privée Utilisateur formé				
	Zone privée Utilisateur non formé				
	Zone publique Utilisateur formé				
	Zone publique Utilisateur non formé	-			

Les dispositifs de sécurité obligatoires

 "Présence de l'opérateur" (avec réarmement automatique du dispositif de commande)

 "Présence de l'opérateur" (avec réarmement manuel du dispositif de commande)

 **Dispositifs mécaniques** (bords sensibles de sécurité) **et électroniques** (encodeur)

Il faut vérifier si les forces maximales d'impact sont conformes aux standards. Ces standards sont définis dans les Normes Techniques de référence.

 **Photocellules à rayon infrarouge**

pour permettre la détection de la présence d'un obstacle dans la zone d'action de l'automatisme.

Légende

 **Les versions en 24 V DC** sont spécifiques pour un usage fréquent et garantissent le fonctionnement du portail même en cas de panne d'électricité.

 **Les versions en 230 – 400 V AC TRIPHASE** sont conseillées pour l'utilisation en milieu industriel parce qu'elles assurent un surcroît de puissance lors du démarrage du motoréducteur.

 **Automatisme testé** conformément aux standards de force d'impact maximale définis par les Normes Européennes.

 **Motoréducteur avec encodeur.**

 **Nouveautés 2010**

 **Système de déblocage radio à distance PRATICO SYSTEM**

 **Produit SANS FIL** alimenté par batteries ou piles

Automatismes pour : **PORTAILS COULISSANTS**



Sommaire

6	Guide de choix
8	Normes Européennes
10	Systèmes complets
14	Bx-243
16	Bx
18	Bk
20	By-3500T
22	Tableau récapitulatif des fonctions



Guide de choix

Automatismes pour portails coulissants

Le tableau résume les séries et les modèles avec les limites maximales d'emploi basées uniquement sur le poids du vantail.

Série	Modèle	Poids maximal vantail (Kg)
Bx-243	BX-243	300
	BX-243C	
Bx	BX-74	400
	BX-246	600
	BX-P	
	BX-78	800
	BX-10	
Bk	BK-800	● 230 V AC Usage intensif
	BK-1200	1200
	BK-1200P	
	BKE-1200	
	BK-1800	1800
	BKE-1800	
	BK-2200	2200
	BK-221	● 230 V AC Usage intensif
BKE-2200		
By-3500T	BK-2200T	
	BY-3500T	3500

● 230 – 400 V AC TRIPHASE - ● 230 V AC - ● 24 V DC USAGE INTENSIF



Les versions en 24 V DC sont spécifiques pour un usage fréquent et garantissent le fonctionnement du portail même en cas de panne d'électricité.



Les versions en 230 – 400 V AC TRIPHASE sont conseillées pour l'utilisation en milieu industriel parce qu'elles assurent un surcroît de puissance lors du démarrage du motoréducteur.



Ouverture A DROITE OU A GAUCHE

Tous les modèles d'automatisme pour portails coulissants Came sont fabriqués pour être installés à droite (vue du côté motoréducteur). Pour l'installation à gauche, il faut inverser les phases du moteur et le raccordement des fins de course, comme indiqué sur les manuels d'installation

Série : Bx-243



Ouverture COUPLEE

La gamme d'automatismes pour portails coulissants Came permet d'installer deux motoréducteurs opposés.

Série : Bk



L'application INDUSTRIELLE

Dans les installations de type industriel, avec passage de moyens de transport tels que camions remorques, semi-remorques ou chariots élévateurs, il est toujours conseillé d'installer à deux hauteurs des photocellules à rayon infrarouge. Cela permet d'éviter les fermetures éventuelles du portail en cas de stationnement sur la zone de passage.

Série : By-3500T

Le clignotant : une sécurité de plus!

Came conseille d'installer un clignotant pour signaler la présence d'organes mécaniques en mouvement.

En outre KIAROIN et KIARO24IN, grâce à la fonction "compte manœuvres", permettent de programmer facilement l'entretien périodique légalement obligatoire. L'installateur définit un nombre de cycles et lorsque le seuil est atteint un signal lumineux supplémentaire indique qu'il faut effectuer les opérations d'entretien programmées.



Normes Européennes

Exemple d'installation type conforme aux Normes Européennes



Installation : sur ZONE PUBLIQUE

L'installation se trouve sur une zone publique ou attenante à une zone publique.
Exemple : un portail privé dont l'entrée/sortie se trouvent sur une route ou un trottoir



Type d'utilisateur : FORME

L'installation n'est commandée que par des utilisateurs qui ont reçu les instructions sur le fonctionnement de l'installation.



Type de commande prévu normalement : COMMANDE RADIO

La commande radio (envoi d'impulsions sans contrôle de l'installation même depuis un emplacement fixe).



Les solutions pour la sécurité de l'installation : BORDS SENSIBLES DE SÉCURITÉ ET PHOTOCELLES À RAYON INFRAROUGE

Grâce au mécanisme spécial interne, les bords sensibles sont complètement déformables et n'ont aucune partie rigide. Une garantie pour un maximum de protection.



EN TESTED : Un "plus" de CAME

En utilisant les motoréducteurs et les armoires de commande EN TESTED les bords sensibles de sécurité peuvent être éliminés de l'installation. Toutefois il faut effectuer les mesures des forces d'impact qui doivent être conformes aux paramètres fixés par les normes.



Le symbole EN TESTED de Came identifie les automatismes testés conformément aux Normes Européennes en matière de forces d'impact.

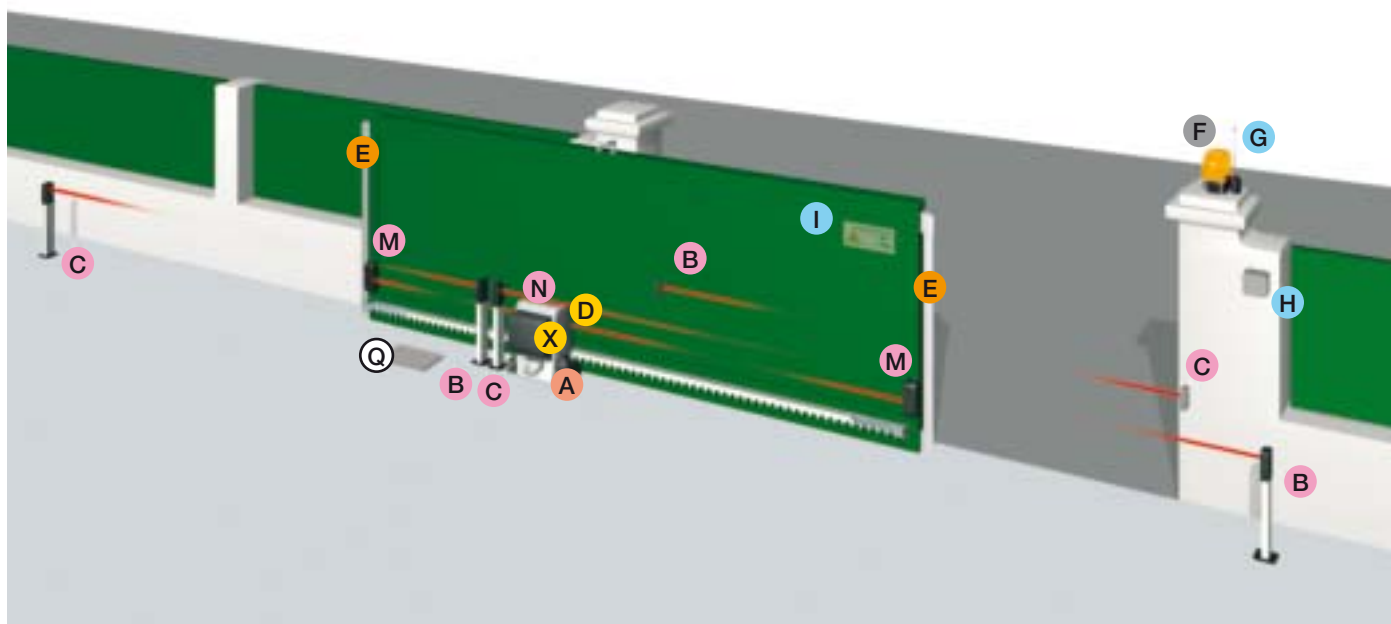

Les produits

- A** Automatisme pour portails coulissants
- B** Photocellules TX
- C** Photocellules RX
- D** Carte de gestion et recharge batteries de secours
- E** Bords sensibles de sécurité
- F** Clignotant
- G** Antenne
- H** Sélecteur de commande
(Clé - Code - Carte ou porte-clés transpondeur)
- I** Plaque automatisme
- M** Photocellules Cordless TX
- N** Photocellules TX
- Q** Boîtier de dérivation
- X** Récepteur radio

L'armoire de commande et le récepteur radio sont intégrés dans l'automatisme (excepté : 001BK-2200T)



Les câbles à utiliser

Longueur du câble (m)	< 10 m	10 ÷ 20 m	20 ÷ 30 m
Alimentation 230 V AC	3G x 1,5 mm ²	3G x 1,5 mm ²	3G x 2,5 mm ²
Alimentation 230 – 400 V AC TRIPHASE	4G x 1,5 mm ²	4G x 1,5 mm ²	4G x 2,5 mm ²
Alimentation moteur 230 V AC	3G x 1,5 mm ²	3G x 1,5 mm ²	3G x 2,5 mm ²
Alimentation moteur 230 - 400 V AC triphasé	4G x 1,5 mm ²	4G x 1,5 mm ²	4G x 2,5 mm ²
Alimentation moteur 24 V DC	2G x 1,5 mm ²	2G x 1,5 mm ²	2G x 2,5 mm ²
Micro-interrupteur de fins de course	*n° x 0,5 mm ²	*n° x 0,5 mm ²	*n° x 0,5 mm ²
Clignotant 24 V AC - DC 25 W	2 x 1 mm ²	2 x 1 mm ²	2 x 1 mm ²
Clignotant 230 V AC 25 W	2 x 1,5 mm ²	2 x 1,5 mm ²	2 x 1,5 mm ²
Photocellules TX	2 x 0,5 mm ²	2 x 0,5 mm ²	2 x 0,5 mm ²
Photocellules RX	4 x 0,5 mm ²	4 x 0,5 mm ²	4 x 0,5 mm ²
Dispositifs de commande	*n° x 0,5 mm ²	*n° x 0,5 mm ²	*n° x 0,5 mm ²
Antenne		RG58 max 10 m	

*n° = voir instructions de montage du produit - **Attention:** la section du câble est approximative car elle varie en fonction de la puissance du moteur et de la longueur du câble.

001U9622 Bx-243

Systeme complet avec motoréducteur en 24 V DC pour portails coulissants jusqu'à 300 Kg testé selon les normes EN 12453 - EN 12445

Code	Description	Quantité
001 BX-243 	Automatisme complet avec carte électronique, décodage radio, dispositif pour le contrôle du mouvement et détection d'obstacle par encodeur et fins de course mécaniques pour portails coulissants jusqu'à 300 Kg (Longueur max = 8,5 m).	1
001 AF43S	Carte radio embrochable.	1
001 DIR10 	Jeu de photocellules. Portée 10 m.	1
001 TOP-432NA	Emetteur bicanal multi-usages. 4 096 combinaisons avec autoapprentissage.	2
001 TOP-A433N	Antenne.	1
001 TOP-RG58	Câble pour branchement antenne.	m 5
001 KIAR024N 	Clignotant de signalisation.	1
	Plaque portail.	1



Prix € (Hors taxes)
842,00

001U2301 Bx

Systeme complet avec motoréducteur en 230 V AC pour portails coulissants jusqu'à 800 Kg

Code	Description	Quantité
001BX-78	Automatisme avec carte électronique, décodage radio incorporé, dispositif pour le contrôle du mouvement et détection d'obstacle et fins de course mécaniques pour portails coulissants jusqu'à 800 Kg et jusqu'à 14 m de longueur.	1
001AF43S	Carte radio embrochable.	1
001DIR10	Jeu de photocellules. Portée 10 m.	1
001TOP-432NA	Emetteur bicanal multi-usages. 4 096 combinaisons avec autoapprentissage.	2
001TOP-A433N	Antenne.	1
001TOP-RG58	Câble pour branchement antenne.	m 5
001KIARON	Clignotant de signalisation.	1
001KIAROS	Support clignotant pour fixation au mur.	1
	Plaque portail.	1



Prix € (Hors taxes)
944,00



001U2211 Bx

Systeme complet avec motoréducteur en 230 V AC pour portails coulissants jusqu'à 800 Kg

Code	Description	Quantité
001BX-10	Automatisme complet avec carte électronique avec écran pour la programmation des fonctions, décodage radio incorporé, dispositif pour le contrôle du mouvement et détection d'obstacle par encodeur, pour portails coulissants jusqu'à 800 Kg et max 20 m de longueur.	1
001AF43S	Carte radio embrochable.	1
001DIR10	Jeu de photocellules. Portée 10 m.	1
001TOP-432NA	Emetteur bicanal multi-usages. 4 096 combinaisons avec autoapprentissage.	2
001TOP-A433N	Antenne.	1
001TOP-RG58	Câble pour branchement antenne.	m 5
001KIARON	Clignotant de signalisation.	1
001KIAROS	Support clignotant pour fixation au mur.	1
	Plaque portail.	1



Prix € (Hors taxes)

967,00

001U2703 Bx

Systeme complet avec motoréducteur en 230 V AC pour portails coulissants jusqu'à 600 Kg

Code	Description	Quantité
001BX-P	Automatisme avec carte électronique, décodage radio incorporé et système de déblocage radio PRATICO SYSTEM avec batterie incorporée en 12 V - 1,2 Ah pour portails coulissants jusqu'à 600 Kg et jusqu'à 14 m de longueur.	1
001AF43S	Carte radio embrochable.	2
001DIR10	Jeu de photocellules. Portée 10 m.	1
001TOP-432NA	Emetteur bicanal multi-usages. 4 096 combinaisons avec autoapprentissage.	2
001TOP-A433N	Antenne.	1
001TOP-RG58	Câble pour branchement antenne.	m 5
001KIARON	Clignotant de signalisation.	1
	Plaque portail.	1



Prix € (Hors taxes)

1.256,00

Bx-243



Jusqu'à 300 Kg

Solution idéale pour les applications sur les portes de type résidentiel



- Testé selon les paramètres fixés par les normes en vigueur.
- Possibilité de fonctionnement de secours en cas de panne de courant.
- Grâce aux fins de course intégrés et protégés dans le groupe motoréducteur, les installations dans les zones aux conditions atmosphériques critiques ne constituent plus un problème.
- Contrôle du mouvement par encodeur.
- Autodiagnostic des dispositifs de sécurité.
- La carte électronique est placée horizontalement pour faciliter les opérations de raccordement

Dimensions (mm)

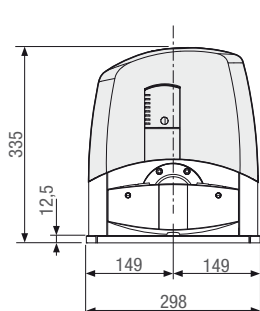

001BX-243

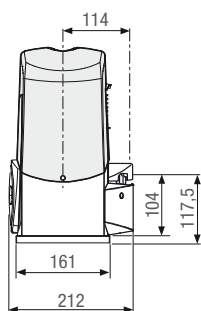
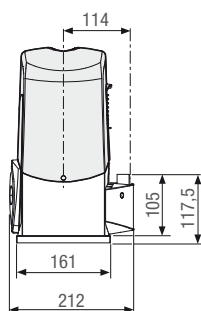

001BX-243C

Limites d'emploi

MODELE	BX-243	BX-243C
Poids maximal vantail (Kg)	300	300
Longueur max vantail (m)	8,5	8,5
Module pignon (m)	4	-

● 24 V DC







Informations techniques

Type	BX-243 - BX-243C
Degré de protection IP	IP54
Alimentation (V - 50/60 Hz)	230 AC
Alimentation moteur (V - 50/60 Hz)	24 DC
Absorption (A)	7 MAX
Puissance (W)	170
Vitesse de manœuvre (m/min)	12
Intermittence/travail (%)	SERVICE INTENSIF
Poussée (N)	300
Temp. de fonctionnement (°C)	-20 ÷ +55
Protection thermique moteur (°C)	-

● 24 V DC

La gamme complète



Code	Description	Prix € (Hors taxes)
Automatisme avec motoréducteur en 24 V DC testé selon les normes EN 12453 – EN 12445		
001BX-243	Automatisme complet avec carte électronique, décodage radio, dispositif pour le contrôle du mouvement et détection d'obstacle par encodeur et fins de course mécaniques pour portails coulissants jusqu'à 300 Kg (Longueur max = 8,5 m).	755,00
  		
001BX-243C	Automatisme avec transmission par chaîne muni de carte électronique, décodage radio, dispositif pour le contrôle du mouvement et détection d'obstacle par encodeur et fins de course mécaniques pour portails coulissants jusqu'à 300 Kg et jusqu'à 8,5 m de longueur.	755,00
  		
Accessoires pour : 001BX-243 et 001BX-243C		
002LB90	Carte pour le branchement de 2 batteries de secours 12 V - 1,2 Ah.	83,00
		
Crémailleres pour : 001BX-243		
009CGZ	Crémaillère galvanisée en acier laminé 22 x 22 mm.	par m 26,00
009CGZP	Crémaillère en nylon PA6 et fibre de verre avec noyau en acier 20 x 20 mm, avec trous et entretoises pour la fixation, pour portails pesant jusqu'à 300 Kg.	par m 23,00
009CGZS	Crémaillère galvanisée en acier laminé 30 x 8 mm avec trous et entretoises pour la fixation.	par m 30,00



Jusqu'à 800 Kg



Solution idéale pour les applications sur les portes à usage intensif

- Les modèles 001BX-74 et 001BX-246 sont testés selon les paramètres fixés par la réglementation en vigueur.
- Une vaste gamme disponible pour répondre à tous vos besoins.
- Autodiagnostic des dispositifs de sécurité.
- 001BX-10 : électronique avancée avec afficheur de programmation, encodeur pour la gestion des ralentissements et détection d'obstacle, mise en mémoire jusqu'à 250 usagers.
- PRATICO SYSTEM : pour la mise en service du déblocage radio breveté par Came il faut ajouter une carte de radiofréquence embrochable (cette option n'est pas prévue pour les cartes 001AF30 et 001AF40).
- 001BX-246 : possibilité de fonctionnement de secours en cas de panne d'électricité.

Dimensions (mm)

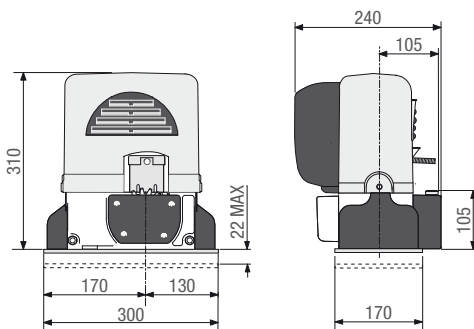

Limites d'emploi

MODELE	BX-74	BX-P	BX-246	BX-10	BX-78
Poids maximal vantail (Kg)	400	600	600	800	800
Longueur max vantail (m)	14	14	18	20	14
Module pignon (m)	4	4	4	4	4

● 230 V AC ● 24 V DC

NOTES :

Pour la mise en activité du dispositif de déblocage relatif à l'article 001BX-P, prévoyez une carte de radiofréquence embrochable de la même série que celle prévue pour la commande radio de l'automatisme (sauf pour 001AF30-001AF40).

Informations techniques

Type	BX-74	BX-P	BX-246	BX-10	BX-78
Degré de protection IP	IP54	IP54	IP54	IP54	IP54
Alimentation (V - 50/60 Hz)	230 AC	230 AC	230 AC	230 AC	230 AC
Alimentation moteur (V - 50/60 Hz)	230 AC	230 AC	24 DC	230 AC	230 AC
Absorption (A)	2,6	2	10 MAX	2,4	2,4
Puissance (W)	200	230	400	300	300
Vitesse de manœuvre (m/min)	10,5	17	6 ÷ 12	10,5	10,5
Intermittence/travail (%)	30	30	SERVICE INTENSIF	30	30
Poussée (N)	300	600	700	800	800
Temp. de fonctionnement (°C)	-20 ÷ +55	-20 ÷ +55	-20 ÷ +55	-20 ÷ +55	-20 ÷ +55
Protection thermique moteur (°C)	150	150	-	150	150

● 230 V AC ● 24 V DC

La gamme complète



Code	Description	Prix € (Hors taxes)
Automatisme avec motoréducteur en 230 V AC testé selon les normes EN 12453 - EN 12445		
001BX-74	Automatisme avec carte électronique, décodage radio incorporé, dispositif pour le contrôle du mouvement et détection d'obstacle et fins de course mécaniques pour portails coulissants jusqu'à 400 Kg et 14 m de longueur.	785,00
Automatismes avec motoréducteur en 230 V AC		
001BX-P	Automatisme avec carte électronique, décodage radio incorporé et système de déblocage radio PRATICO SYSTEM avec batterie incorporée en 12 V - 1,2 Ah pour portails coulissants jusqu'à 600 Kg et jusqu'à 14 m de longueur.	1.047,00
001BX-78	Automatisme avec carte électronique, décodage radio incorporé, dispositif pour le contrôle du mouvement et détection d'obstacle et fins de course mécaniques pour portails coulissants jusqu'à 800 Kg et jusqu'à 14 m de longueur.	824,00
001BX-10	Automatisme complet avec carte électronique avec écran pour la programmation des fonctions, décodage radio incorporé, dispositif pour le contrôle du mouvement et détection d'obstacle par encodeur, pour portails coulissants jusqu'à 800 Kg et max 20 m de longueur.	953,00
Automatisme avec motoréducteur en 24 V DC testé selon les normes EN 12453 - EN 12445		
001BX-246	Automatisme avec carte électronique, décodage radio, dispositif pour le contrôle du mouvement et détection d'obstacle par encodeur et fins de course mécaniques pour portails coulissants jusqu'à 600 Kg et jusqu'à 18 m de longueur. Emplacement pour 2 batteries de secours 12 V - 1,2 Ah.	967,00
Accessoires pour : 001BX-10		
002RSE	Carte gestion fonctions.	31,00
Accessoires pour : 001BX-246		
002LBD2	Carte pour le branchement de 2 batteries de secours 12 V - 1,2 Ah.	70,00
Accessoires		
001R001	Cylindre serrure avec clé DIN.	26,00
001B4337	Dispositif pour la transmission par chaîne.	313,00
009CCT	Chaîne simple de 1/2".	par m 23,50
009CGIU	Joint pour chaîne de 1/2".	2,75
Crémaillères		
009CGZ	Crémaillère galvanisée en acier laminé 22 x 22 mm.	par m 26,00
009CGZP	Crémaillère en nylon PA6 et fibre de verre avec noyau en acier 20 x 20 mm, avec trous et entretoises pour la fixation, pour portails pesant jusqu'à 600 Kg.	par m 23,00
009CGZS	Crémaillère galvanisée en acier laminé 30 x 8 mm avec trous et entretoises pour la fixation.	par m 30,00



Jusqu'à 2200 Kg



Solution idéale pour les applications sur les portes de grandes dimensions ou industrielles

- Flexibilité et sécurité grâce à une gamme complète étudiée pour différents types d'utilisation, de l'usage industriel jusqu'à l'usage intensif.
- Autodiagnostic des dispositifs de sécurité.
- Un vaste choix d'automatismes même avec contrôle du mouvement par encodeur.
- Possibilité de contrôler un éclairage supplémentaire pour la zone de passage.
- PRATICO SYSTEM : pour la mise en service du déblocage radio breveté par Came il faut ajouter une carte de radiofréquence embrochable (cette option n'est pas prévue pour les cartes 001AF30 et 001AF40).
- Disponible aussi en version triphasée pour garantir une poussée plus forte.
- Pignons modules 4 ou 6 pour une transmission du mouvement à la crémaillère toujours continu et linéaire.
- Le modèle 001BK-2200T est alimenté par un courant triphasé pour garantir une poussée plus forte.

Dimensions (mm)

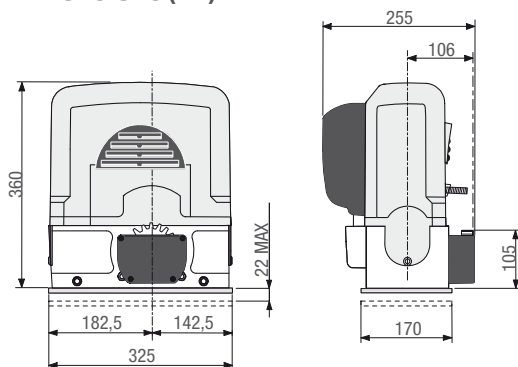

Limites d'emploi

MODELE	BK-800	BK-1200	BK-1200P	BK-1800	BK-2200	BK-221	BK-2200T
Poids maximal vantail (Kg)	800	1200	1200	1800	2200	2200	2200
Longueur max vantail (m)	20	20	14	20	20	20	23
Module pignon (m)	4	4	4	4	6	4	6

MODELE	BKE-1200	BKE-1800	BKE-2200
Poids maximal vantail (Kg)	1200	1800	2200
Longueur max vantail (m)	13	13	13
Module pignon (m)	4	4	6

NOTES :

Pour la mise en activité du dispositif de déblocage relatif à l'article 001BK-1200P, prévoyez une carte de radiofréquence embrochable de la même série que celle prévue pour la commande radio de l'automatisme (sauf pour 001AF30-001AF40).

● 230 - 400 V AC TRIPHASE - ● 230 V AC - ● 24 V DC

Informations techniques

Type	BK-800	BK-1200 - BKE-1200	BK-1200P	BK-1800 - BKE-1800	BK-2200 - BKE-2200	BK-221	BK-2200T
Degré de protection IP	IP54	IP54	IP54	IP54	IP54	IP54	IP54
Alimentation (V - 50/60 Hz)	230 AC	230 AC	230 AC	230 AC	230 AC	230 AC	230 - 400 V AC TRIPHASE
Alimentation moteur (V - 50/60 Hz)	230 AC	230 AC	230 AC	230 AC	230 AC	230 AC	230 - 400 V AC TRIPHASE
Absorption (A)	4,5	3,3	3,3	4,2	5,1	5,1	1,5
Puissance (W)	520	380	380	480	580	580	600
Vitesse de manœuvre (m/min)	10,5	10,5	14,5	10,5	10,5	10,5	10,5
Intermittence/travail (%)	SERVICE INTENSIF	50	30	50	50	SERVICE INTENSIF	50
Poussée (N)	800	850	850	1150	1500	1500	1650
Temp. de fonctionnement (°C)	-20 ÷ +55	-20 ÷ +55	-20 ÷ +55	-20 ÷ +55	-20 ÷ +55	-20 ÷ +55	-20 ÷ +55
Protection thermique moteur (°C)	150	150	150	150	150	150	150

● 230 - 400 V AC TRIPHASE - ● 230 V AC - ● 24 V DC

La gamme complète



Code	Description	Prix € (Hors taxes)
Automatismes avec motoréducteur en 230 V AC		
001BK-800	Automatisme avec carte électronique, décodage radio incorporé et fins de course mécaniques pour portails coulissants jusqu'à 800 Kg et jusqu'à 20 m de longueur.	1.351,00
001BK-1200	Automatisme avec carte électronique, décodage radio incorporé et fins de course mécaniques pour portails coulissants jusqu'à 1200 Kg et jusqu'à 20 m de long.	1.047,00
001BK-1200P	Automatisme muni de carte électronique, décodage radio incorporé et système de déblocage radio PRATICO SYSTEM avec batterie incorporée en 12 V - 1,2 Ah pour portails coulissants pesant jusqu'à 1200 Kg et mesurant jusqu'à 14 m de long.	1.329,00
001BK-1800	Automatisme avec carte électronique, décodage radio incorporé et fins de course mécaniques pour portails coulissants pesant jusqu'à 1800 Kg et mesurant jusqu'à 20 m de longueur.	1.157,00
001BK-2200	Automatisme avec carte électronique, décodage radio incorporé et fins de course mécaniques pour portails coulissants jusqu'à 2200 Kg et jusqu'à 20 m de longueur.	1.288,00
001BK-221	Automatisme avec carte électronique, décodage radio incorporé et fins de course mécaniques pour portails coulissants jusqu'à 2200 Kg et jusqu'à 20 m de longueur.	1.343,00
001BKE-1200	Automatisme avec carte électronique, décodage radio incorporé et contrôle du mouvement par encodeur pour portails coulissants jusqu'à 1200 Kg et jusqu'à 13 m de longueur.	1.249,00
001BKE-1800	Automatisme avec carte électronique, décodage radio incorporé et contrôle du mouvement par encodeur pour portails coulissants jusqu'à 1800 Kg et jusqu'à 13 m de longueur.	1.362,00
001BKE-2200	Automatisme avec carte électronique, décodage radio incorporé et contrôle du mouvement par encodeur pour portails coulissants jusqu'à 2200 Kg et jusqu'à 13 m de longueur.	1.493,00
Motoréducteur en 230 - 400 V AC triphasé		
001BK-2200T	Motoréducteur pour portails coulissants jusqu'à 2200Kg et jusqu'à 23 m de longueur.	1.034,00
Armoires de commande en 230 - 400 V AC triphasé		
002ZT6	Armoire de commande avec décodage radio incorporé et autodiagnostic des dispositifs de sécurité.	490,00
002ZT6C	Armoire de commande avec blocage de sécurité et boutons-poussoirs, décodage radio incorporé et autodiagnostic des dispositifs de sécurité.	626,00
Accessoires		
001R001	Cylindre serrure avec clé DIN.	26,00
001B4353	Dispositif pour la transmission par chaîne.	313,00
009CCT	Chaîne simple de 1/2".	par m 23,50
009CGIU	Joint pour chaîne de 1/2".	2,75
Crémaillères		
009CGZ	Crémaillère galvanisée en acier laminé 22 x 22 mm.	par m 26,00
009CGZS	Crémaillère galvanisée en acier laminé 30 x 8 mm avec trous et entretoises pour la fixation.	par m 30,00
009CGZ6	Crémaillère galvanisée en acier laminé 30 x 30 mm.	par m 60,00



By-3500T



Jusqu'à 3500 Kg



Solution idéale pour les applications sur portes de grandes dimensions et usages intensifs

- Pour portails coulissants de grandes dimensions.
- Possibilité de contrôler un éclairage supplémentaire pour la zone de passage.
- Mécanique robuste pour garantir des prestations exceptionnelles.
- Autodiagnostic des dispositifs de sécurité.
- Alimenté par courant triphasé pour garantir une poussée plus forte.

Dimensions (mm)

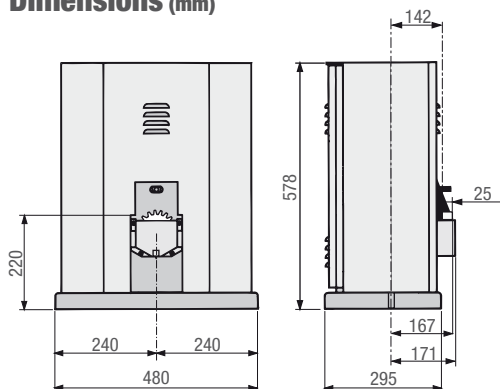

Limites d'emploi

MODELE	BY-3500T
Poids maximal vantail (Kg)	3500
Longueur max vantail (m)	23
Module pignon (m)	6

● 230 – 400 V AC TRIPHASE

Informations techniques

Type	BY-3500T
Degré de protection IP	IP54
Alimentation (V - 50/60 Hz)	230 – 400 V AC TRIPHASE
Alimentation moteur (V - 50/60 Hz)	230 – 400 V AC TRIPHASE
Absorption (A)	2
Puissance (W)	750
Vitesse de manœuvre (m/min)	10,5
Intermittence/travail (%)	50
Poussée (N)	3500
Temp. de fonctionnement (°C)	-20 ÷ +55
Protection thermique moteur (°C)	150

● 230 – 400 V AC TRIPHASE

La gamme complète



Code	Description	Prix € (Hors taxes)
Automatisme en 230 - 400 V AC triphasé		
001BY-3500T	Automatisme avec carte électronique, décodage radio incorporé et fins de course mécaniques pour portails coulissants jusqu'à 3500 Kg et jusqu'à 23 m de longueur.	2.963,00
Dispositifs d'enroulement du câble d'alimentation		
001BRC15	Dispositif d'enroulement du câble d'alimentation pour bords sensibles de sécurité pour portails coulissants mesurant jusqu'à 15 m.	938,00
001BRCP	Profilé en aluminium pour rallonge L = 5,10 m à utiliser avec 001BRC15. Ex. d'application : portail coulissant de 15 m, prévoir 1 001BRC15 + n. 3 001BRCP.	177,00
Crémaillère		
009CGZ6	Crémaillère galvanisée en acier laminé 30 X 30 mm.	par m 60,00



Fonctions électroniques

Le tableau reporte toutes les caractéristiques des armoires de commande prévues pour les automatismes pour portails coulissants. Les caractéristiques écrites en caractère gras sont importantes pour choisir l'automatisme à installer et doivent être considérées dès le début.

Dimensions (mm)

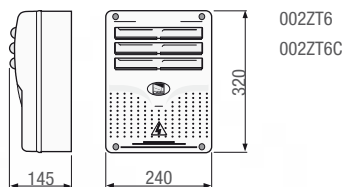



Les modèles

Série	BX-243 BX-243C	BX-74 BX-78	BX-P	BX-246	BX-10	BK-800 BK-1200 BK-1800 BK-2200	BKE-1200 BKE-1800 BKE-2200	BK-1200P	BK-221	BK-2200T BY-3500T
Type	ZN2	ZBX74 ZBX-78	ZBX8	ZD2	ZBX10	ZBK	ZBKE	ZBK8	ZBK10	ZT6 ZT6C

SECURITE

AUTODIAGNOSTIC des dispositifs de sécurité	●			●	●	●	●	●	●	●
PRE-CLIGNOTEMENT en ouverture et en fermeture	●	●	●	●	●	●	●	●	●	●
REOUVERTURE pendant la fermeture	●	●	●	●	●	●	●	●	●	●
REFERMETURE pendant l'ouverture	●	●		●	●	●	●		●	●
ATTENTE obstacle					●				●	
ARRET TOTAL	●	●	●	●	●	●	●	●	●	●
ARRET PARTIEL	●	●	●	●	●	●	●	●	●	●
DETECTION DE PRESENCE D'OBSTACLE sur les photocellules	●	●	●	●	●	●	●	●	●	●
ENCODEUR	●					●				
Dispositif de CONTROLE DU MOUVEMENT et DETECTION DE L'OBSTACLE		●		●	●				●	
DETECTION AMPEREMETRIQUE	●			●						

COMMANDE

OUVERTURE PASSAGE PIETONS 1 vantail										
OUVERTURE PARTIELLE 1 vantail	●	●	●	●	●	●	●	●	●	●
"SEULEMENT OUVERTURE" de l'émetteur et / ou bouton	●	●	●		●	●	●	●	●	●
Raccordement bouton SEULEMENT OUVERTURE ou SEULEMENT FERMETURE				●**	●	●	●	●	●	●
OUVERTURE-FERMETURE-INVERSION de l'émetteur et/ou bouton	●	●	●	●	●	●	●	●	●	●
OUVERTURE-FERMETURE-INVERSION de l'émetteur et/ou bouton	●	●	●	●	●	●	●	●	●	●
ACTION MAINTENUE	●	●	●	●	●	●	●	●	●	●
RETARD OUVERTURE 1er vantail										
RETARD FERMETURE 2ème vantail										
FERMETURE IMMEDIATE										
DEBLOCAGE D'URGENCE depuis l'émetteur			●					●		

CARACTERISTIQUES ET REGLAGES

Branchement CLIGNOTANT	●	●	●	●	●	●	●	●	●	●
Branchement LAMPE CYCLE		●	●		●	●	●	●	●	●
Branchement LAMPE COURTOISIE					●	●	●	●	●	●
Antenne	●	●	●	●	●	●	●	●	●	●
Branchement TEMOIN DE SIGNALISATION OUVERT	●	●	●	●	●	●	●	●	●	●
Branchement TEMOIN DE SIGNALISATION FERME		●	●						●	●
Sortie contact pour 2ème CANAL RADIO		●		●		●	●			●
Réglage de la DUREE DE FONCTIONNEMENT					●				●	
AUTOAPPRENTISSAGE du CODE RADIO de l'émetteur	●	●	●	●	●	●	●	●	●	●
Branchement ELECTROSERRURE/ELECTROBLOC et/ou COUP DE BELIER										
DUREE DE REFERMETURE AUTOMATIQUE réglable	●	●	●	●	●	●	●	●	●	●
Ralentissement en OUVERTURE et/ou en FERMETURE	●	●	●	●	●	●	●	●	●	●
Fonctionnement avec BATTERIES DE SECOURS (option)	●			●						
MASTER/SLAVE						●	●			●
VITESSE DE MARCHÉ et de RALENTISSEMENT réglables	●	●*		●	●*				●*	
ECRAN de signalisation					●				●	
FREIN électronique		●		●	●	●	●		●	●
AUTOAPPRENTISSAGE des butées en ouverture et en fermeture										

● 230 – 400 V AC TRIPHASE - ● 230 V AC - ● 24 V DC USAGE INTENSIF

NOTES

* Pour 001BX-10 – 001BX-74 – 001BX-78 et 001BK-221 vitesse de ralentissement seulement.

** Pour 001BX-246 fonction OUVERTURE SEULEMENT.

Automatismes pour : **PORTAILS BATTANTS**



Sommaire

26	Guide de choix
28	Normes Européennes
30	Systèmes complets
48	Frog-J
50	Flex
52	Myto
54	Stylo
56	Amico
58	Axo
60	Ati
64	Krono
66	Frog
70	Fast
72	Ferni
76	Super Frog
78	Tableau récapitulatif des fonctions



Guide de choix

Automatismes pour portails battants

Le tableau résume les séries et les modèles avec les limites maximales d'emploi basées uniquement sur la largeur du vantail.

Séries	Modèle	Largeur maximale vantail (m)
	Largeur maximale vantail (m)	
Frog	FROG-AV	1,3
Flex	F500	1,6
	F510	
Myto	MYTO-ME	1,8
Stylo	STYLO-ME	
Amico	A1824	
Frog-J	FROG-J	
Amico	A18230	2,2
Fast	F7000	2,3
	F7001	
	F7001E	
	F7024N	
	F7024E	
Ati	A3000 - A3000A	3
	A3100 - A3100A	
	A3006	
	A3106	
	A3024N	
Axo	AX302304	
	AX312304	
	AX3024	
Krono	KR300D - KR302D	
	KR300S - KR302S	
	KR310D	
	KR310S	
Frog	FROG-A	3,5
	FROG-AE	
	FROG-A24	
	FROG-A24E	
Axo	AX402306	4
	AX412306	
Ferni	F1000	
	F1100	
	F1024	
	FE40230	
	FE4024	
Axo	AX5024	5
Ati	A5000 - A5000A	
	A5100 - A5100A	
	A5006	
	A5106	
	A5024N	
Krono	KR510D	
	KR510S	
Axo	AX71230	7
Super Frog	FROG-MD	8
	FROG-MS	



Les versions en 24 V DC sont spécifiques pour un usage fréquent et garantissent le fonctionnement du portail même en cas de panne d'électricité.



Les versions en 230 – 400 V AC TRIPHASE sont conseillées pour l'utilisation en milieu industriel parce qu'elles assurent un surcroît de puissance lors du démarrage du motoréducteur.

● 230 – 400 V AC TRIPHASE - ● 230 V AC - ● 24 V DC USAGE INTENSIF



Motoréducteur ENTERRE

Il est pratiquement invisible et il ne dénature pas l'esthétique du portail. Il n'obstrue pas le passage.

Séries : Frog - Frog-J - Myto - Super Frog



Motoréducteur EXTERNE

Installation simple sans adaptation préalable. Parmi les automatismes pour portails battants ce sont les systèmes les plus utilisés.

Séries : Ati - Axo - Krono - Myto - Amico



Motoréducteur avec BRAS ARTICULE

Quand le motoréducteur externe traditionnel ne peut pas être installé faute d'espace suffisant, le bras articulé permet de résoudre le problème de l'installation.

Séries : Flex - Stylo - Fast - Ferni

Le clignotant : une sécurité de plus!

Came conseille d'installer un clignotant pour signaler la présence d'organes mécaniques en mouvement.

En outre KIAROIN et KIARO24IN, grâce à la fonction "comptage des manoeuvres", permettent de programmer facilement l'entretien périodique légalement obligatoire. L'installateur définit un nombre de cycles et lorsque le seuil est atteint un signal lumineux supplémentaire indique qu'il faut effectuer les opérations d'entretien programmées.



Normes Européennes

Exemple d'installation type conforme aux Normes Européennes



Installation : sur ZONE PUBLIQUE

L'installation se trouve sur une zone publique ou attenante à une zone publique.

Exemple : un portail privé dont l'entrée/sortie se trouvent sur une route ou un trottoir.



Type d'utilisateur : FORME

L'installation n'est commandée que par des utilisateurs qui ont reçu les instructions sur le fonctionnement de l'automatisme.



Type de commande prévu normalement : COMMANDE RADIO

La commande radio (envoi d'impulsion sans contrôle de l'installation même depuis un emplacement fixe).



Les solutions pour la sécurité de l'installation : BORDS SENSIBLES DE SÉCURITÉ ET PHOTOCELLES À RAYON INFRAROUGE

Grâce au mécanisme spécial interne, les bords sensibles sont complètement déformables et n'ont aucune partie rigide. Une garantie pour un maximum de protection.



EN TESTED : Un "plus" de CAME

En utilisant les motoréducteurs et les armoires de commande EN TESTED les bords sensibles de sécurité peuvent être éliminés de l'installation. Toutefois il faut effectuer les mesures des forces d'impact qui doivent être conformes aux paramètres fixés par les normes.



Le symbole EN TESTED de Came identifie les automatismes testés conformément aux Normes Européennes en matière de forces d'impact.

Portail BATTANT

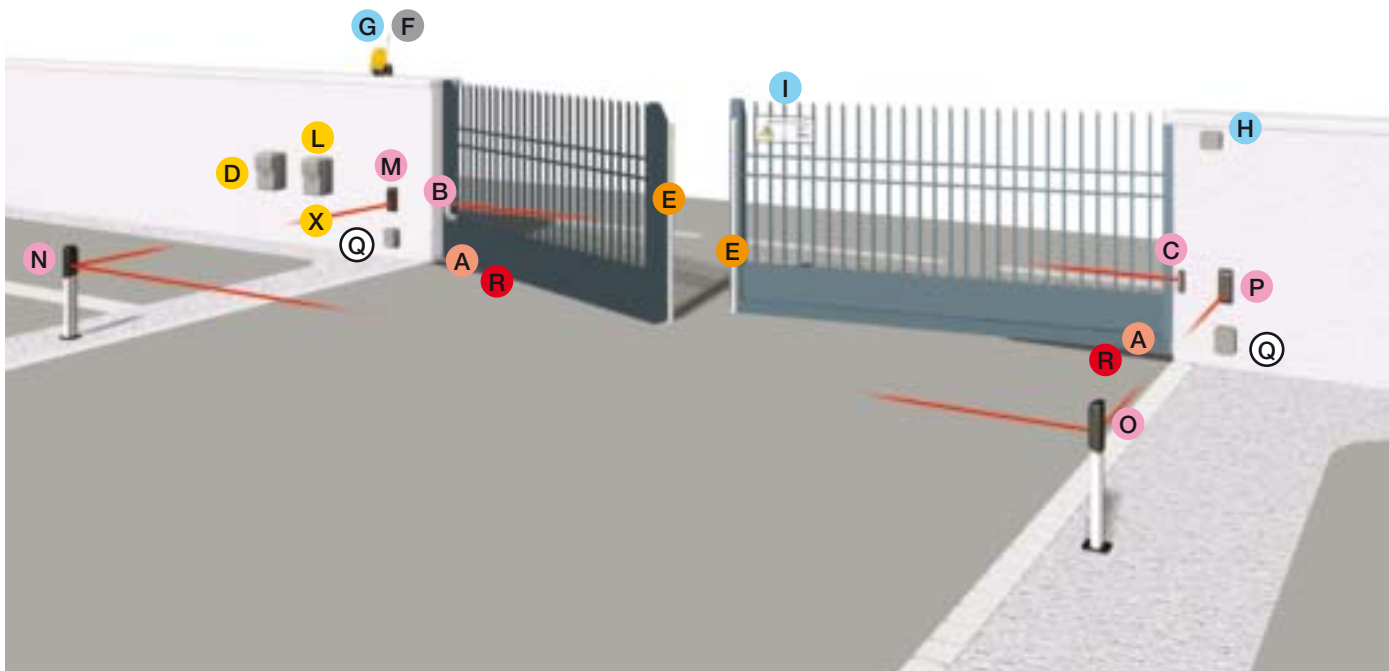

Les produits

- A** Motoréducteurs pour portails battants
- B** Photocellules TX
- C** Photocellules RX
- D** Carte de gestion et recharge batteries de secours
- E** Bords sensibles de sécurité
- F** Clignotant
- G** Antenne
- H** Sélecteur de commande
(Clé - Code - Carte ou porte-clés transpondeur)
- I** Plaque automatisme
- L** Armoire de commande
- M** Photocellules Cordless TX
- N** Photocellules Cordless TX/RX ou photocellules TX
- O** Photocellules Cordless TX/RX ou photocellules RX
- P** Photocellules Cordless RX
- Q** Boîtier de dérivation
- R** Leviers de transmission
- X** Récepteur radio

Les câbles à utiliser





Longueur du câble (m)	< 10 m	10 ÷ 20 m	20 ÷ 30 m
Alimentation 230 V AC	3G x 1,5 mm ²	3G x 1,5 mm ²	3G x 2,5 mm ²
Alimentation 230 – 400 V AC TRIPHASE	4G x 1,5 mm ²	4G x 1,5 mm ²	4G x 2,5 mm ²
Alimentation moteur 230 V DC	3G x 1,5 mm ²	3G x 1,5 mm ²	3G x 2,5 mm ²
Alimentation moteur 230 - 400 V AC triphasé	4G x 1,5 mm ²	4G x 1,5 mm ²	4G x 2,5 mm ²
Alimentation moteur 24 V DC	2G x 1,5 mm ²	2G x 1,5 mm ²	2G x 2,5 mm ²
Micro-interrupteur de fins de course	*n° x 0,5 mm ²	*n° x 0,5 mm ²	*n° x 0,5 mm ²
Clignotant 24 V AC - DC 25 W	2 x 1 mm ²	2 x 1 mm ²	2 x 1 mm ²
Clignotant 230 V AC 25 W	2 x 1,5 mm ²	2 x 1,5 mm ²	2 x 1,5 mm ²
Photocellules TX	2 x 0,5 mm ²	2 x 0,5 mm ²	2 x 0,5 mm ²
Photocellules RX	4 x 0,5 mm ²	4 x 0,5 mm ²	4 x 0,5 mm ²
Electroserre 12 V DC	2 x 1 mm ²	2 x 1 mm ²	2 x 1,5 mm ²
Electroserre 24 V DC	2 x 1 mm ²	2 x 1 mm ²	2 x 1 mm ²
Dispositifs de commande	*n° x 0,5 mm ²	*n° x 0,5 mm ²	*n° x 0,5 mm ²
Antenne		RG58 max 10 m	

*n° = voir instructions de montage du produit - **Attention:** la section du câble est approximative car elle varie en fonction de la puissance du moteur et de la longueur du câble



001U1832 Fast

Systeme complet pour portails à deux vantaux battants jusqu'à 2,3 m par vantail avec motoréducteur en 24 V DC testé selon les normes EN 12453 - EN 12445

Code	Description	Quantité
001 F7024N	Motoréducteur irréversible pour vantaux jusqu'à 2,3 m avec bras de transmission articulé.	2
		
002 ZL180	Armoire de commande pour portails à deux vantaux avec prédisposition décodage radio.	1
		
001 AF43S	Carte radio embrochable.	1
001 DIR10	Jeu de photocellules. Portée 10 m.	1
		
001 TOP-432NA	Emetteur bicanal multi-usages. 4 096 combinaisons avec autoapprentissage.	2
001 TOP-A433N	Antenne.	1
001 TOP-RG58	Câble pour branchement antenne.	m 5
001 KIAR024N	Clignotant de signalisation.	1
		
001 KIAROS	Support clignotant pour fixation au mur.	1
	Plaque portail.	1





Prix € (Hors taxes)

1.796,00

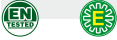

001U1840 Fast

Systeme complet avec motoréducteur en 230 V AC pour portails battants jusqu'à 2,3 m par vantail testé selon les normes EN 12453 - EN 12445

Code	Description	Quantité
001 F7001E 	Motoréducteur irréversible avec encodeur pour vantaux jusqu'à 2,3 m avec bras de transmission articulé.	2
002 ZM3E 	Armoire de commande multifonctions pour portails à deux vantaux, avec écran de signalisation, autodiagnostic des dispositifs de sécurité et prédisposition décodage radio.	1
001 AF43S	Carte radio embrochable.	1
001 DIR10 	Jeu de photocellules. Portée 10 m.	1
001 TOP-432NA	Emetteur bicanal multi-usages. 4 096 combinaisons avec autoapprentissage.	2
001 TOP-A433N	Antenne.	1
001 TOP-RG58	Câble pour branchement antenne.	m 5
001 KIARON	Clignotant de signalisation.	1
001 KIAROS	Support clignotant pour fixation au mur.	1
	Plaque portail.	1



Prix € (Hors taxes)
1.800,00



001U1868 Fast

Systeme complet pour portails à deux vantaux battants jusqu'à 2,3 m par vantail avec motoréducteur en 230 V AC

Code	Description	Quantité
001 F7001	Motoréducteur irréversible pour vantaux jusqu'à 2,3 m avec bras de transmission articulé.	2
002 ZA3N	Armoire de commande multifonctions pour portails à deux vantaux avec prédisposition décodage radio.	1
001 AF43S	Carte radio embrochable.	1
001 DIR10	Jeu de photocellules. Portée 10 m.	1
001 TOP-432NA	Emetteur bicanal multi-usages. 4 096 combinaisons avec autoapprentissage.	2
001 TOP-A433N	Antenne.	1
001 TOP-RG58	Câble pour branchement antenne.	m 5
001 KIARON	Clignotant de signalisation.	1
001 KIAROS	Support clignotant pour fixation au mur.	1
	Plaque portail.	1



Prix € (Hors taxes)
1.324,00



001U1257 Ferni

Systeme complet avec motoréducteur en 230 V AC pour portails battants jusqu'à 4 m par vantail

Code	Description	Quantité
001F1000	Motoréducteur irréversible pour vantaux jusqu'à 4 m avec bras de transmission articulé.	2
002ZA3N	Armoire de commande multifonctions pour portails à deux vantaux avec prédisposition décodage radio.	1
001AF43S	Carte radio embrochable.	1
001DIR10	Jeu de photocellules. Portée 10 m.	1
001TOP-432NA	Emetteur bicanal multi-usages. 4 096 combinaisons avec autoapprentissage.	2
001TOP-A433N	Antenne.	1
001TOP-RG58	Câble pour branchement antenne.	m 5
001KIARON	Clignotant de signalisation.	1
001KIAROS	Support clignotant pour fixation au mur.	1
	Plaque portail.	1









Prix € (Hors taxes)

1.680,00



001U6122 Amico

Systeme complet avec motoréducteur en 24 V DC pour portails battants jusqu'à 1,8 m par vantail testé selon les normes EN 12453 - EN 12445

Code	Description	Quantité
001A1824	Motoréducteur irréversible avec encodeur pour portails jusqu'à 1,8 m par vantail.	2
  		
002ZL90	Armoire de commande pour portails à deux vantaux avec prédisposition décodage radio.	1
 		
001AF43S	Carte radio embrochable.	1
001DIR10	Jeu de photocellules. Portée 10 m.	1
		
001TOP-432NA	Emetteur bicanal multi-usages. 4 096 combinaisons avec autoapprentissage.	2
001TOP-A433N	Antenne.	1
001TOP-RG58	Câble pour branchement antenne.	m 5
001KIAR024N	Clignotant de signalisation.	1
		
001KIAROS	Support clignotant pour fixation au mur.	1
	Plaque portail.	1













Prix € (Hors taxes)

1.527,00



001U6420 Amico

Systeme complet avec motoréducteur en 230 V AC pour portails battants jusqu'à 1,8 m par vantail

Code	Description	Quantité	
001A18230	Motoréducteur irréversible pour portails jusqu'à 2,2 m par vantail.	2	
002ZA3N	Armoire de commande multifonctions pour portails à deux vantaux avec prédisposition décodage radio.	1	
001AF43S	Carte radio embrochable.	1	
001DIR10	Jeu de photocellules. Portée 10 m.	1	
001TOP-432NA	Emetteur bicanal multi-usages. 4 096 combinaisons avec autoapprentissage.	2	
001TOP-A433N	Antenne.	1	
001TOP-RG58	Câble pour branchement antenne.	m 5	
001KIARON	Clignotant de signalisation.	1	
001KIAROS	Support clignotant pour fixation au mur.	1	
	Plaque portail.	1	

Prix € (Hors taxes)

1.483,00



001U7017 Ati

Systeme complet pour portails à deux vantaux battants jusqu'à 3 m par vantail avec motoréducteur en 230 V AC

Code	Description	Quantité
001A3000A	Motoréducteur irréversible avec fins de course incorporés pour vantaux jusqu'à 3 m (temps d'ouverture 90° 19 s).	2
002ZA3N	Armoire de commande multifonctions pour portails à deux vantaux avec prédisposition décodage radio.	1
001AF43S	Carte radio embrochable.	1
001DIR10	Jeu de photocellules. Portée 10 m.	1
001TOP-432NA	Emetteur bicanal multi-usages. 4 096 combinaisons avec autoapprentissage.	2
001TOP-A433N	Antenne.	1
001TOP-RG58	Câble pour branchement antenne.	m 5
001KIARON	Clignotant de signalisation.	1
001KIAROS	Support clignotant pour fixation au mur.	1
	Plaque portail.	1



Prix € (Hors taxes)
1.527,00





001U1642 Krono

Systeme complet pour portails à deux vantaux battants jusqu'à 3 m par vantail avec motoréducteur en 230 V AC

Code	Description	Quantité
001KR300D	Motoréducteur irréversible droit pour vantaux jusqu'à 3 m.	1
001KR300S	Motoréducteur irréversible gauche pour vantaux jusqu'à 3 m.	1
002ZA3N	Armoire de commande multifonctions pour portails à deux vantaux avec prédisposition décodage radio.	1
001AF43S	Carte radio embrochable.	1
001DIR10	Jeu de photocellules. Portée 10 m.	1
001TOP-432NA	Emetteur bicanal multi-usages. 4 096 combinaisons avec autoapprentissage.	2
001TOP-A433N	Antenne.	1
001TOP-RG58	Câble pour branchement antenne.	m 5
001KIARON	Clignotant de signalisation.	1
001KIAROS	Support clignotant pour fixation au mur.	1
	Plaque portail.	1



Prix € (Hors taxes)
1.069,00



001U1433 Krono

Systeme complet pour portails à deux vantaux battants jusqu'à 3 m par vantail avec motoréducteur en 230 V AC

Code	Description	Quantité
001KR310D	Motoréducteur irréversible droit pour vantaux jusqu'à 3 m avec micro-interrupteurs d'arrêt du vantail incorporés.	1
001KR310S	Motoréducteur irréversible gauche pour vantaux jusqu'à 3 m avec micro-interrupteurs d'arrêt du vantail incorporés.	1
002ZA3N	Armoire de commande multifonctions pour portails à deux vantaux avec prédisposition décodage radio.	1
001AF43S	Carte radio embrochable.	1
001DIR10	Jeu de photocellules. Portée 10 m.	1
001TOP-432NA	Emetteur bicanal multi-usages. 4 096 combinaisons avec autoapprentissage.	2
001TOP-A433N	Antenne.	1
001TOP-RG58	Câble pour branchement antenne.	m 5
001KIARON	Clignotant de signalisation.	1
001KIAROS	Support clignotant pour fixation au mur.	1
	Plaque portail.	1







Prix € (Hors taxes)

1.120,00



001U7411 Axo

Systeme complet avec motoréducteur en 230 V AC pour portails battants jusqu'à 3 m par vantail testé selon les normes EN 12453 - EN 12445

Code	Description	Quantité
001 AX302304  	Motoréducteur irréversible avec encodeur pour portails jusqu'à 3 m par vantail. Temps d'ouverture 20 sec (90°).	2
002 ZM3E 	Armoire de commande multifonctions pour portails à deux vantaux, avec écran de signalisation, autodiagnostic des dispositifs de sécurité et prédisposition décodage radio.	1
001 AF43S	Carte radio embrochable.	1
001 DIR10 	Jeu de photocellules. Portée 10 m.	1
001 TOP-432NA	Emetteur bicanal multi-usages. 4 096 combinaisons avec autoapprentissage.	2
001 TOP-A433N	Antenne.	1
001 TOP-RG58	Câble pour branchement antenne.	m 5
001 KIARON	Clignotant de signalisation.	1
001 KIAROS	Support clignotant pour fixation au mur.	1
	Plaque portail.	1







Prix € (Hors taxes)

1.629,00



001U7311 Axo

Systeme complet avec motoréducteur en 24 V DC pour portails battants jusqu'à 3 m par vantail testé selon les normes EN 12453 - EN 12445

Code	Description	Quantité
001 AX3024 	Motoréducteur irréversible avec encodeur pour portails jusqu'à 3 m par vantail (temps d'ouverture 90° réglable)	2
002 ZLJ24 	Armoire de commande multifonctions pour portails à deux vantaux, avec écran de signalisation, autodiagnostic des dispositifs de sécurité et prédisposition décodage radio.	1
001 AF43S	Carte radio embrochable.	1
001 DIR10 	Jeu de photocellules. Portée 10 m.	1
001 TOP-432NA	Emetteur bicanal multi-usages. 4 096 combinaisons avec autoapprentissage.	2
001 TOP-A433N	Antenne.	1
001 TOP-RG58	Câble pour branchement antenne.	m 5
001 KIARO24N 	Clignotant de signalisation.	1
001 KIAROS	Support clignotant pour fixation au mur.	1
	Plaque portail.	1







Prix € (Hors taxes)

1.845,00

001U1318NL Frog-J

Systeme complet avec motoréducteur en 24 V DC pour portails battants jusqu'à 1,8 m par vantail testé selon les normes EN 12453 - EN 12445

Code	Description	Quantité
001 FROG-J 	Motoréducteur avec encodeur pour portails jusqu'à 1,8 m par vantail.	2
001 FROG-JC	Caisse de fondation.	2
001 A4617	Dispositif de déblocage à clé personnalisée.	2
002 ZL90 	Armoire de commande pour portails à deux vantaux avec prédisposition décodage radio.	1
001 AF43S	Carte radio embrochable.	1
001 DIR10 	Jeu de photocellules. Portée 10 m.	1
001 TOP-432NA	Emetteur bicanal multi-usages. 4 096 combinaisons avec autoapprentissage.	2
001 TOP-A433N	Antenne.	1
001 TOP-RG58	Câble pour branchement antenne.	m 5
001 KIARO24N 	Clignotant de signalisation.	1
001 KIAROS	Support clignotant pour fixation au mur.	1
	Plaque portail.	1







Prix € (Hors taxes)
2.037,00



001U1987 Frog

Systeme complet avec motoréducteur en 230 V AC pour portails battants jusqu'à 3,5 m par vantail testé selon les normes EN 12453 - EN 12445

Code	Description	Quantité
001 FROG-AE  	Motoréducteur irréversible avec encodeur pour portails jusqu'à 3,5 m par vantail.	2
001 FROG-BN	Caisse de fondation en acier avec traitement anti-corrosion en cataphorèse, avec levier de transmission avec butée vantail en ouverture réglable.	2
001 A4366	Dispositif de déblocage avec clé personnalisée et cylindre EURO-DIN.	2
002 ZM3E 	Armoire de commande multifonctions pour portails à deux vantaux, avec écran de signalisation, autodiagnostic des dispositifs de sécurité et prédisposition décodage radio.	1
001 AF43S	Carte radio embrochable.	1
001 DIR10 	Jeu de photocellules. Portée 10 m.	1
001 TOP-432NA	Emetteur bicanal multi-usages. 4 096 combinaisons avec autoapprentissage.	2
001 TOP-A433N	Antenne.	1
001 TOP-RG58	Câble pour branchement antenne.	m 5
001 KIARON	Clignotant de signalisation.	1
001 KIAROS	Support clignotant pour fixation au mur.	1
	Plaque portail.	1





Prix € (Hors taxes)

2.099,00



001U1920 Frog

Systeme complet avec motoréducteur en 230 V AC pour portails battants jusqu'à 3,5 m par vantail testé selon les normes EN 12453 - EN 12445

Code	Description	Quantité
001 FROG-AE 	Motoréducteur irréversible avec encodeur pour portails jusqu'à 3,5 m par vantail.	2
001 FROG-BI	Caisse de fondation en acier inoxydable AISI 304.	2
001 A4366	Dispositif de déblocage avec clé personnalisée et cylindre EURO-DIN.	2
002 ZM3E 	Armoire de commande multifonctions pour portails à deux vantaux, avec écran de signalisation, autodiagnostic des dispositifs de sécurité et prédisposition décodage radio.	1
001 AF43S	Carte radio embrochable.	1
001 DIR10 	Jeu de photocellules. Portée 10 m.	1
001 TOP-432NA	Emetteur bicanal multi-usages. 4 096 combinaisons avec autoapprentissage.	2
001 TOP-A433N	Antenne.	1
001 TOP-RG58	Câble pour branchement antenne.	m 5
001 KIARON	Clignotant de signalisation.	1
001 KIAROS	Support clignotant pour fixation au mur.	1
	Plaque portail.	1



Prix € (Hors taxes)

2.599,00



001U1910 Frog

Systeme complet avec motoréducteur en 230 V AC pour portails battants jusqu'à 3,5 m par vantail

Code	Description	Quantité
001FROG-A	Motoréducteur irréversible pour portails jusqu'à 3,5 m par vantail.	2
001FROG-BN	Caisse de fondation en acier avec traitement anti-corrosion en cataphorèse, avec levier de transmission avec butée vantail en ouverture réglable.	2
001A4366	Dispositif de déblocage avec clé personnalisée et cylindre EURO-DIN.	2
002ZA3N	Armoire de commande multifonctions pour portails à deux vantaux avec prédisposition décodage radio.	1
001AF43S	Carte radio embrochable.	1
001DIR10	Jeu de photocellules. Portée 10 m.	1
001TOP-432NA	Emetteur bicanal multi-usages. 4 096 combinaisons avec autoapprentissage.	2
001TOP-A433N	Antenne.	1
001TOP-RG58	Câble pour branchement antenne.	m 5
001KIARON	Clignotant de signalisation.	1
001KIAROS	Support clignotant pour fixation au mur.	1
	Plaque portail.	1



Prix € (Hors taxes)

2.039,00

001U1912 Frog

Systeme complet avec motoréducteur en 230 V AC pour portails battants jusqu'à 3,5 m par vantail

Code	Description	Quantité
001FROG-A	Motoréducteur irréversible pour portails jusqu'à 3,5 m par vantail.	2
001FROG-BI	Caisse de fondation en acier inoxydable AISI 304.	2
001A4366	Dispositif de déblocage avec clé personnalisée et cylindre EURO-DIN.	2
002ZA3N	Armoire de commande multifonctions pour portails à deux vantaux avec prédisposition décodage radio.	1
001AF43S	Carte radio embrochable.	1
001DIR10	Jeu de photocellules. Portée 10 m.	1
001TOP-432NA	Emetteur bicanal multi-usages. 4 096 combinaisons avec autoapprentissage.	2
001TOP-A433N	Antenne.	1
001TOP-RG58	Câble pour branchement antenne.	m 5
001KIARON	Clignotant de signalisation.	1
001KIAROS	Support clignotant pour fixation au mur.	1
	Plaque portail.	1







Prix € (Hors taxes)

2.449,00



001U1990 Frog

Systeme complet avec motoréducteur en 24 V DC pour portails battants jusqu'à 3,5 m par vantail testé selon les normes EN 12453 - EN 12445

Code	Description	Quantité
001 FROG-A24 	Motoréducteur irréversible pour portails jusqu'à 3,5 m par vantail.	2
001 FROG-BN	Caisse de fondation en acier avec traitement anti-corrosion en cataphorèse, avec levier de transmission avec butée vantail en ouverture réglable.	2
001 A4366	Dispositif de déblocage avec clé personnalisée et cylindre EURO-DIN.	2
002 ZL19N 	Armoire de commande pour portails à deux vantaux avec prédisposition décodage radio.	1
001 AF43S	Carte radio embrochable.	1
001 DIR10 	Jeu de photocellules. Portée 10 m.	1
001 TOP-432NA	Emetteur bicanal multi-usages. 4 096 combinaisons avec autoapprentissage.	2
001 TOP-A433N	Antenne.	1
001 TOP-RG58	Câble pour branchement antenne.	m 5
001 KIARO24N 	Clignotant de signalisation.	1
001 KIAROS	Support clignotant pour fixation au mur.	1
	Plaque portail.	1

Prix € (Hors taxes)

2.499,00



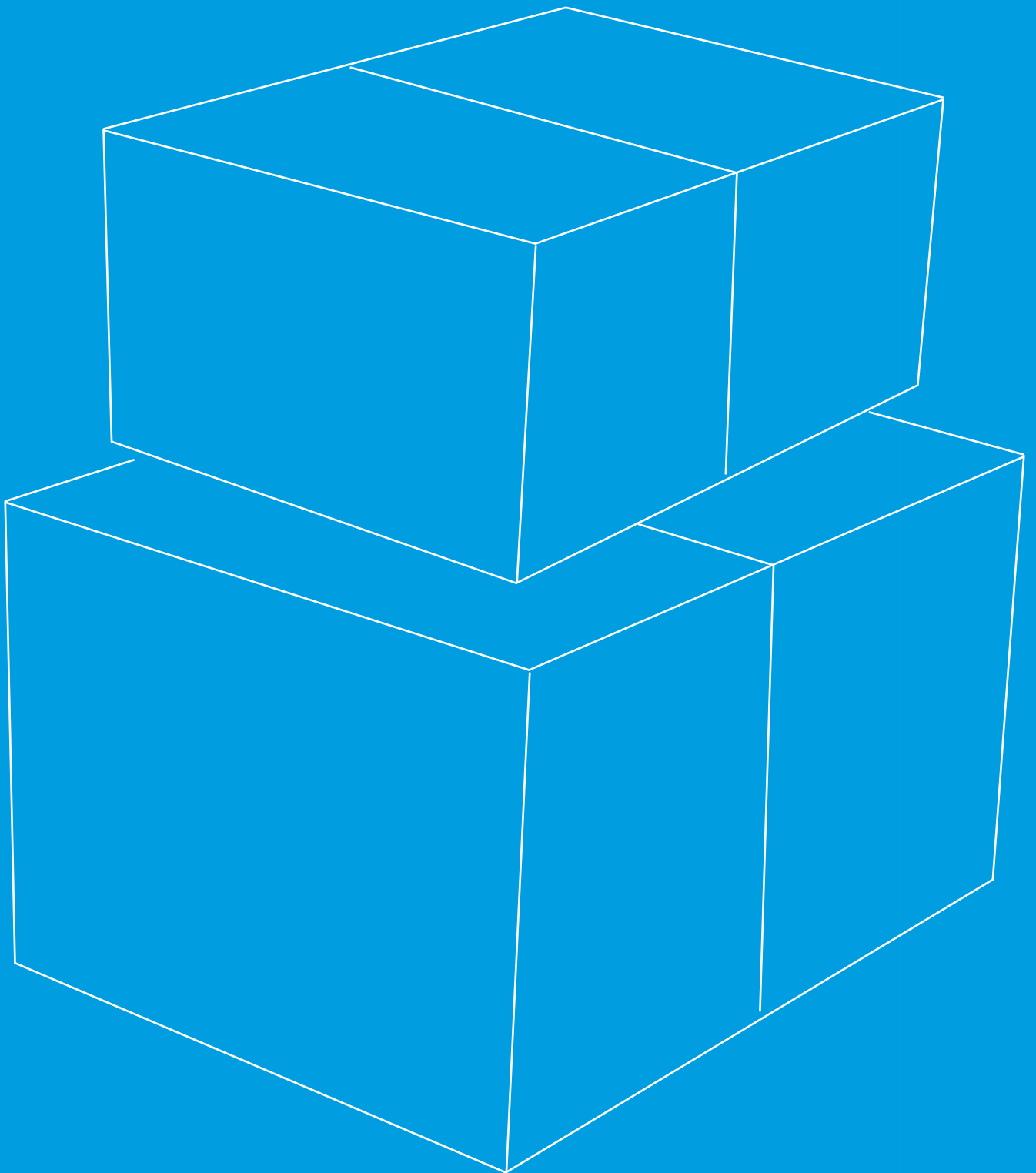

Frog-J

Vantaux jusqu'à 1,8 m



Solution à enterrer pour les applications sur portes de type résidentiel

- Testé selon les paramètres fixés par les normes en vigueur.
- Système de déblocage protégé par un volet hermétique avec clé personnalisée aussi bien de l'intérieur que de l'extérieur.
- Contrôle du mouvement par encodeur
- Possibilité de fonctionnement de secours en cas de panne de courant.
- Autodiagnostic des dispositifs de sécurité.
- Raccordements simplifiés avec un seul câble à trois conducteurs.

Dimensions (mm)

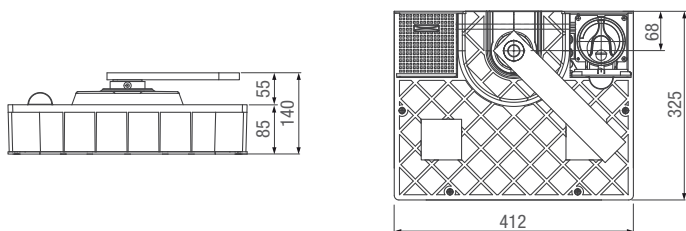

Application (mm)

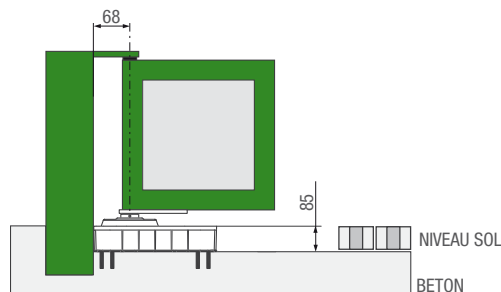

Limites d'emploi

MODELE	FROG-J
Largeur maximale vantail (m)	1,8
Poids maximal vantail (Kg)	200
Ouverture max vantail (°)	105

● 24 V DC





















Informations techniques

Type	FROG-J
Degré de protection IP	IP67
Alimentation (V - 50/60 Hz)	230 AC
Alimentation moteur (V - 50/60 Hz)	24 DC
Absorption (A)	10 MAX
Puissance (W)	240
Temps d'ouverture 90° (s)	RÉGLABLE
Intermittence/travail (%)	SERVICE INTENSIF
Couple (Nm)	260
Temp. de fonctionnement (°C)	-20 ÷ +55
Protection thermique moteur (°C)	-

● 24 V DC

La gamme complète



Code	Description	Prix € (Hors taxes)
Motoréducteur enterré en 24 V DC et armoires de commande testés selon les normes EN 12453 - EN 12445		
001FROG-J	Motoréducteur avec encodeur pour portails jusqu'à 1,8 m par vantail.	565,00
	  	
002ZLJ14	Armoire de commande multifonctions pour portails à un vantail, avec écran de signalisation, autodiagnostic des dispositifs de sécurité et prédisposition décodage radio.	453,25
	  	
002ZL92	Armoire de commande pour portails battants à deux vantaux avec afficheur de fonctions, autodiagnostic des dispositifs de sécurité et prédisposition décodage radio.	402,50
	  	
002ZLJ24	Armoire de commande multifonctions pour portails à deux vantaux, avec écran de signalisation, autodiagnostic des dispositifs de sécurité et prédisposition décodage radio.	530,00
	 	
Accessoires pour : 002ZL92 et 002ZLJ14		
002LB90	Carte pour le branchement de 2 batteries de secours 12 V - 1,2 Ah.	83,00
		
Accessoires pour : 002ZLJ24		
002LB180	Carte pour le branchement de 2 batteries de secours 12 V - 1,2 Ah.	108,00
		
Accessoires		
001FROG-JC	Caisse de fondation.	224,00
		
001A4617	Dispositif de déblocage à clé personnalisée.	107,00
		

Vantaux jusqu'à 1,6 m

Solution idéale pour les applications sur portes à vantail pour piétons ou pour véhicules

- Pour les installations sur portails avec pilier de largeur minimale (à partir de 8 cm) même appuyé contre un mur ou une clôture, grâce à l'option avec bras droit.
- Dispositif électronique de détection ampèremétrique d'obstacle.
- Le modèle F500 est testé selon les paramètres fixés par la réglementation en vigueur.
- Possibilité de fonctionnement de secours en cas de panne de courant.
- Idéal pour l'automatisme du portail passage piétons.

Dimensions (mm)

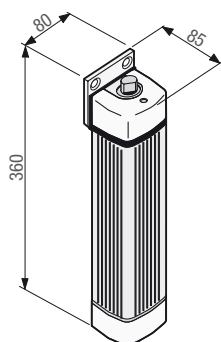

Application (mm)

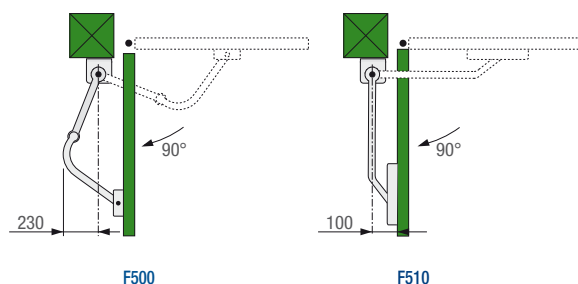

Limites d'emploi

MODELE	F500 - F510		
Largeur maximale vantail (m)	1,6	1,2	0,8
Poids maximal vantail (Kg)	100	125	150

● 24 V DC





Informations techniques

Type	F500	F510
Degré de protection IP	IP54	IP54
Alimentation (V - 50/60 Hz)	230 AC	230 AC
Alimentation moteur (V - 50/60 Hz)	24 DC	24 DC
Absorption (A)	2 MAX	2 MAX
Puissance (W)	48	48
Temps d'ouverture 90° (s)	13	9
Intermittence/travail (%)	SERVICE INTENSIF	SERVICE INTENSIF
Couple (Nm)	100	100
Temp. de fonctionnement (°C)	-20 ÷ +55	-20 ÷ +55
Protection thermique moteur (°C)	-	-

● 24 V DC

La gamme complète



Code	Description	Prix € (Hors taxes)
Motoréducteurs extérieurs en 24 V DC et armoire de commande testés selon les normes EN 12453 - EN 12445		
001F500	Motoréducteur réversible avec bras de transmission articulé pour portails jusqu'à 1,6 m par vantail.	404,00
		
001F510	Motoréducteur réversible avec bras droit de transmission et glissière pour portails jusqu'à 1,6 m par vantail.	457,00
		
002ZL160N	Armoire de commande pour portails battants à un vantail avec décodage radio incorporé et détection ampèremétrique d'obstacles.	198,00
		
Armoire de commande pour motoréducteurs en 24 V DC		
002ZL150N	Armoire de commande pour portails à deux vantaux avec prédisposition décodage radio.	287,00
		
Accessoires pour : 002ZL160N et 002ZL150N		
002LB54	Carte pour le branchement de 2 batteries de secours 12 V - 1,2 Ah.	71,00
		
Accessoires		
001LOCK81	Serrure électrique de blocage avec cylindre simple.	158,00
001LOCK82	Serrure électrique de blocage avec cylindre double.	177,00





Solution à enterrer ou apparente pour portes de type résidentiel

- Testé selon les paramètres fixés par les normes en vigueur.
- Système de déblocage avec clé à levier protégé par le volet d'inspection coulissant.
- Contrôle du mouvement par encodeur.
- Possibilité de fonctionnement de secours en cas de panne de courant.
- Autodiagnostic des dispositifs de sécurité.
- Raccordements simplifiés avec un seul câble à trois conducteurs.
- Pour les installations aussi bien enterrées qu'extérieures au niveau du sol.

Dimensions (mm)

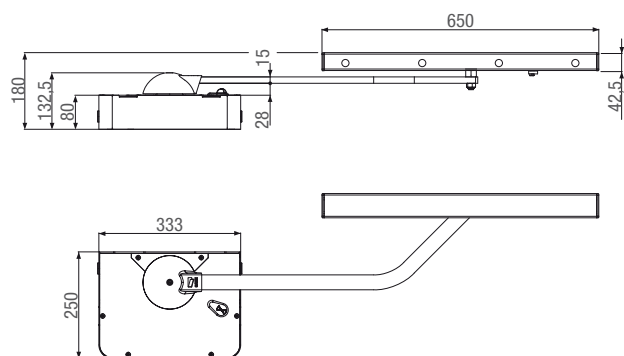

Application (mm)



Moteur à enterrer en position standard

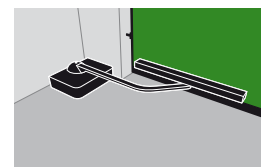

Moteur en vue en position latérale (pour encombrements réduits)

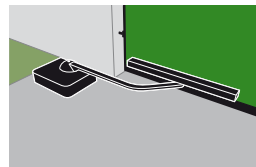

Moteur en vue en position standard

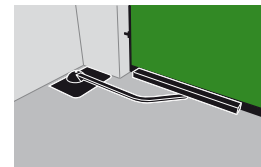

Moteur à enterrer en position latérale (pour encombrements réduits)

● 24 V DC

Limites d'emploi

MODELE	MYTO-ME
Largeur maximale vantail (m)	1,8
Poids maximal vantail (Kg)	200
Ouverture max vantail (°)	125



















Informations techniques

Type	MYTO-ME
Degré de protection IP	IP67
Alimentation (V - 50/60 Hz)	230 AC
Alimentation moteur (V - 50/60 Hz)	24 DC
Absorption (A)	10 MAX
Puissance (W)	240
Temps d'ouverture 90° (s)	RÉGLABLE
Intermittence/travail (%)	SERVICE INTENSIF
Couple (Nm)	260
Temp. de fonctionnement (°C)	-20 ÷ +55
Protection thermique moteur (°C)	-

● 24 V DC

La gamme complète



Code	Description	Prix € (Hors taxes)
Motoréducteur en 24 V DC et armoires de commande testés selon les normes EN 12453 - EN 12445		
001MYTO-ME	Motoréducteur avec encodeur pour portails jusqu'à 1,8 m par vantail.	493,50
	  	
002ZLJ14	Armoire de commande multifonctions pour portails à un vantail, avec écran de signalisation, autodiagnostic des dispositifs de sécurité et prédisposition décodage radio.	453,25
	 	
002ZL92	Armoire de commande pour portails battants à deux vantaux avec afficheur de fonctions, autodiagnostic des dispositifs de sécurité et prédisposition décodage radio.	402,50
	 	
002ZLJ24	Armoire de commande multifonctions pour portails à deux vantaux, avec écran de signalisation, autodiagnostic des dispositifs de sécurité et prédisposition décodage radio.	530,00
	 	
Accessoires pour : 002ZL92 et 002ZLJ14		
002LB90	Carte pour le branchement de 2 batteries de secours 12 V - 1,2 Ah.	83,00
		
Accessoires pour : 002ZLJ24		
002LB180	Carte pour le branchement de 2 batteries de secours 12 V - 1,2 Ah.	108,00
		
Accessoires		
001MYTO-C	Caisse pour fixation extérieure ou à enterrer.	133,88
		
001MYTO-BD	Bras de transmission et glissière.	146,13
		



Vantaux jusqu'à 1,8 m



Solution idéale pour les applications sur piliers d'encombrement minime

- Vantaux jusqu'à 1,8 m
- Contrôle du mouvement par encodeur
- Testé selon les paramètres fixés par les normes en vigueur.
- Pour les installations sur portails avec pilier de largeur minime (à partir de 8 cm) même appuyé contre un mur ou une clôture, grâce à l'option avec bras droit.
- Possibilité de fonctionnement de secours en cas de panne de courant.
- Fiable et robuste même s'il est de petites dimensions, grâce à l'irréversibilité du système.
- Système de déblocage avec clé personnalisée.

Dimensions (mm)

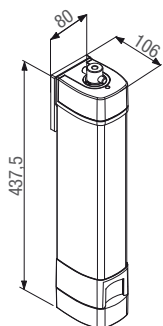

Application (mm)

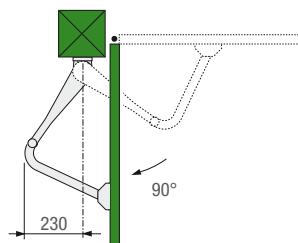

Limites d'emploi

MODELE	STYLO-ME		
Largeur maximale vantail (m)	1,8	1,2	0,8
Poids maximal vantail (Kg)	100	125	150
Ouverture max vantail (°)	120 (avec Bras 001STYLO-BS) - 135 (avec Bras 001STYLO-BD)		

● 24 V DC

Informations techniques

Type	STYLO-ME
Degré de protection IP	IP54
Alimentation (V - 50/60 Hz)	230 AC
Alimentation moteur (V - 50/60 Hz)	24 DC
Absorption (A)	5 MAX
Puissance (W)	48
Temps d'ouverture 90° (s)	RÉGLABLE
Intermittence/travail (%)	SERVICE INTENSIF
Couple (Nm)	100
Temp. de fonctionnement (°C)	-20 ÷ +55
Protection thermique moteur (°C)	-

● 24 V DC

La gamme complète



Code	Description	Prix € (Hors taxes)
Motoréducteurs extérieurs en 24 V DC et armoire de commande testés selon les normes EN 12453 - EN 12445		
001 STYLO-ME	Motoréducteur irréversible avec encodeur pour portails jusqu'à 1,8 m par vantail.	532,00
002 ZL92	Armoire de commande pour portails battants à deux vantaux avec afficheur de fonctions, autodiagnostic des dispositifs de sécurité et prédisposition décodage radio.	402,50
Accessoires pour : 002ZL92		
002 LB90	Carte pour le branchement de 2 batteries de secours 12 V - 1,2 Ah.	83,00
Accessoires		
001 STYLO-BS	Bras articulé de transmission.	68,25
001 STYLO-BD	Bras droit de transmission et glissière.	183,75



Solution idéale pour les applications sur portes de type résidentiel

- Design recherché et exclusif.
- Système de déblocage avec clé trilobée
- Arrêts mécaniques réglables pour la mémorisation de la course.
- Raccordements simplifiés avec un seul câble à trois conducteurs.
- Demi-coques portantes en aluminium moulé sous pression.
- Vis sans fin toujours protégée grâce au carter.
- Possibilité de fonctionnement de secours en cas de panne de courant.
- Autodiagnostic des dispositifs de sécurité.
- Testé selon les paramètres fixés par les normes en vigueur.



Dimensions (mm)

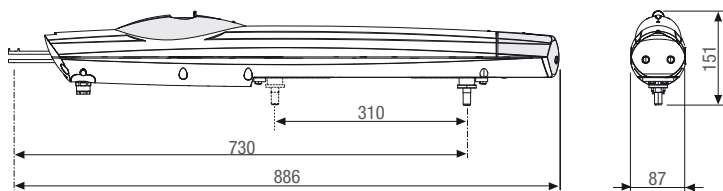

Application (mm)

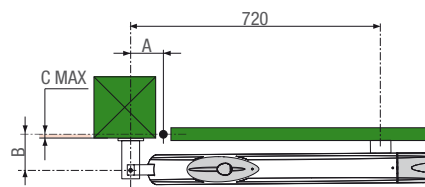

Limites d'emploi

MODELE	A1824		
Largeur maximale vantail (m)	1,8	1,5	1
Poids maximal vantail (Kg)	200	215	250
MODELE	A18230		
Largeur maximale vantail (m)	2,2	1,7	1
Poids maximal vantail (Kg)	200	225	250

● 230 V AC ● 24 V DC

Dimensions application (mm)

OUVERTURE VANTAIL (°)	A	B	C MAX
90°	130	130	60
120°	130	110	50

● 230 V AC ● 24 V DC

Informations techniques

Type	A1824	A18230
Degré de protection IP	IP44	IP44
Alimentation (V - 50/60 Hz)	230 AC	230 AC
Alimentation moteur (V - 50/60 Hz)	24 DC	230 AC
Absorption (A)	4 MAX	1,2
Puissance (W)	100	80
Temps d'ouverture 90° (s)	REGLABLE	19
Intermittence/travail (%)	SERVICE INTENSIF	50
Poussée (N)	400 ÷ 2000	400 ÷ 2000
Temp. de fonctionnement (°C)	-20 ÷ +55	-20 ÷ +55
Protection thermique moteur (°C)	-	150

● 230 V AC ● 24 V DC

La gamme complète



Code	Description	Prix € (Hors taxes)
Motoréducteur extérieur en 230 V AC		
001A18230	Motoréducteur irréversible pour portails jusqu'à 2,2 m par vantail.	568,00
Armoires de commande pour motoréducteurs en 230 V AC		
002ZA3N	Armoire de commande multifonctions pour portails à deux vantaux avec prédisposition décodage radio.	265,00
Motoréducteur extérieur en 24 V DC et armoires de commande testés selon les normes EN 12453 - EN 12445		
001A1824	Motoréducteur irréversible avec encodeur pour portails jusqu'à 1,8 m par vantail.	595,00
002ZLJ14	Armoire de commande multifonctions pour portails à un vantail, avec écran de signalisation, autodiagnostic des dispositifs de sécurité et prédisposition décodage radio.	453,25
002ZL92	Armoire de commande pour portails battants à deux vantaux avec afficheur de fonctions, autodiagnostic des dispositifs de sécurité et prédisposition décodage radio.	402,50
002ZLJ24	Armoire de commande multifonctions pour portails à deux vantaux, avec écran de signalisation, autodiagnostic des dispositifs de sécurité et prédisposition décodage radio.	530,00
Accessoires pour : 002ZLJ14 et 002ZL92		
002LB90	Carte pour le branchement de 2 batteries de secours 12 V - 1,2 Ah.	83,00
Accessoires pour : 002ZLJ24		
002LB180	Carte pour le branchement de 2 batteries de secours 12 V - 1,2 Ah.	108,00





Solution idéale pour les applications sur portes de type résidentiel et les copropriétés

- Testé selon les paramètres fixés par les normes en vigueur.
- Dans les versions en 24 V, fonctionnement possible en cas de panne de courant.
- Disponible aussi bien réversible qu'irréversible.
- Vis sans fin toujours protégée grâce au carter.
- Les versions en 24 V ont un système de raccordement simplifié avec un seul câble à trois conducteurs pour la gestion du moteur et de l'encodeur.
- Technologie par encodeur pour la gestion des ralentissements.
- Arrêts mécaniques réglables pour la mise en mémoire de la course.
- Demi-coques portantes en aluminium moulé sous pression.
- Même pour portails avec vantaux jusqu'à 7 m.

Dimensions (mm)

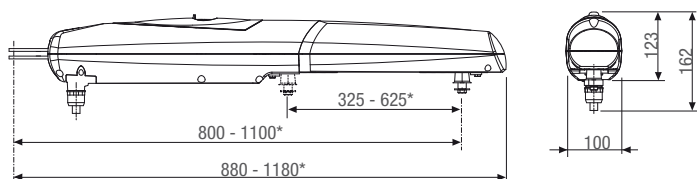

* AX5024 - AX71230

Limites d'emploi

MODELE	AX302304 - AX312304 - AX3024						
Largeur maximale vantail (m)		3	2,5	2			
Poids maximal vantail (Kg)		500	600	800			
MODELE	AX402306 - AX412306						
Largeur maximale vantail (m)		*4	3	2,5	2		
Poids maximal vantail (Kg)		300	500	600	800		
MODELE	AX5024						
Largeur maximale vantail (m)		*5	*4	3	2,5	2	
Poids maximal vantail (Kg)		400	500	700	800	1000	
MODELE	AX71230						
Largeur maximale vantail (m)	*°7	*°6	*°5	*°4	3	2,5	2
Poids maximal vantail (Kg)	300	350	400	500	700	800	1000

● 230 V AC ● 24 V DC

NOTES :

*Il est obligatoire de prévoir la serrure électrique sur le vantail.

°° Si supérieur à 5 m le vantail ne doit pas être ajouré

Dans les versions réversibles, si le portail est ouvert lorsque le vent est fort le vantail pourrait se fermer.

Informations techniques

Type	AX302304-AX312304	AX402306-AX412306	AX3024	AX5024	AX71230
Degré de protection IP	IP44	IP44	IP44	IP44	IP44
Alimentation (V - 50/60 Hz)	230 AC	230 AC	230 AC	230 AC	230 AC
Alimentation moteur (V - 50/60 Hz)	230 AC	230 AC	24 DC	24 DC	230 AC
Absorption (A)	1,5	1,5	10 MAX	10 MAX	1,5
Puissance (W)	175	175	120	120	175
Temps d'ouverture 90° (s)	20	28	RÉGLABLE	RÉGLABLE	40
Intermittence/travail (%)	50	30	SERVICE INTENSIF	SERVICE INTENSIF	30
Poussée (N)	500 ÷ 4500	500 ÷ 4500	500 ÷ 4500	500 ÷ 4500	500 ÷ 4500
Temp. de fonctionnement (°C)	-20 ÷ +55	-20 ÷ +55	-20 ÷ +55	-20 ÷ +55	-20 ÷ +55
Protection thermique moteur (°C)	150	150	-	-	150

● 230 V AC ● 24 V DC

Application

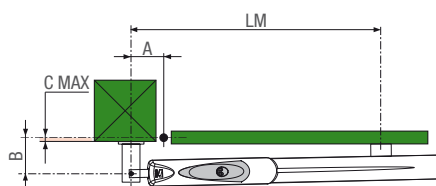

Dimensions application (mm)

OUVERTURE VANTAIL (°)	A	B	C MAX	LM
MODELE	AX302304 - AX312304 - AX3024			
90°	130	130	70	800
120°	140	100	50	800
MODELE	AX402306 - AX412306			
90°	130	130	70	800
120°	140	100	50	800
MODELE	AX5024			
90°	200	220	150	1100
120°	220	220	100	1100
MODELE	AX71230			
90°	200	220	150	1100
120°	220	220	100	1100

● 230 V AC ● 24 V DC

La gamme complète



Code	Description	Prix € (Hors taxes)
Motoréducteurs extérieurs en 230 V AC et armoire de commande testés selon les normes EN 12453 - EN 12445		
001AX302304	Motoréducteur irréversible avec encodeur pour portails jusqu'à 3 m par vantail. Temps d'ouverture 20 sec (90°).	651,00
001AX312304	Motoréducteur réversible avec encodeur pour portails jusqu'à 3 m par vantail. Temps d'ouverture 20 sec (90°).	596,00
001AX402306	Motoréducteur irréversible avec encodeur pour portails jusqu'à 4 m par vantail. Temps d'ouverture 28 sec (90°).	655,00
001AX412306	Motoréducteur réversible avec encodeur pour portails jusqu'à 4 m par vantail. Temps d'ouverture 28 sec (90°).	596,00
001AX71230	Motoréducteur réversible avec encodeur pour portails jusqu'à 7 m par vantail. Temps d'ouverture 40 sec (90°).	679,00
002ZM3E	Armoire de commande multifonctions pour portails à deux vantaux, avec écran de signalisation, autodiagnostic des dispositifs de sécurité et prédisposition décodage radio.	452,00
Motoréducteurs extérieurs en 24 V DC et armoires de commande testés selon les normes EN 12453 - EN 12445		
001AX3024	Motoréducteur irréversible avec encodeur pour portails jusqu'à 3 m par vantail (temps d'ouverture 90° réglable).	640,00
001AX5024	Motoréducteur irréversible avec encodeur pour portails jusqu'à 5 m par vantail (temps d'ouverture 90° réglable).	683,00
002ZLJ14	Armoire de commande multifonctions pour portails à un vantail, avec écran de signalisation, autodiagnostic des dispositifs de sécurité et prédisposition décodage radio.	453,25
002ZLJ24	Armoire de commande multifonctions pour portails à deux vantaux, avec écran de signalisation, autodiagnostic des dispositifs de sécurité et prédisposition décodage radio.	530,00
Accessoires pour : 002ZLJ14		
002LB90	Carte pour le branchement de 2 batteries de secours 12 V - 1,2 Ah.	83,00
Accessoires pour : 002ZLJ24		
002LB180	Carte pour le branchement de 2 batteries de secours 12 V - 1,2 Ah.	108,00
Accessoires		
001LOCK81	Serrure électrique de blocage avec cylindre simple.	158,00
001LOCK82	Serrure électrique de blocage avec cylindre double.	177,00

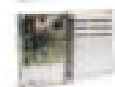

Vantaux jusqu'à 5 m

Solution idéale pour les applications sur portes de type résidentiel et les copropriétés



- Dans les versions en 24 V, fonctionnement possible en cas de panne de courant.
- Disponible aussi bien réversible qu'irréversible.
- Détection ampèremétrique d'obstacle.
- Vis sans fin toujours protégée grâce à l'enveloppe prévue.
- Les versions en 24 V ont un système de raccordement simplifié avec un seul câble à trois conducteurs pour la gestion du moteur et de l'encodeur.

Dimensions (mm)

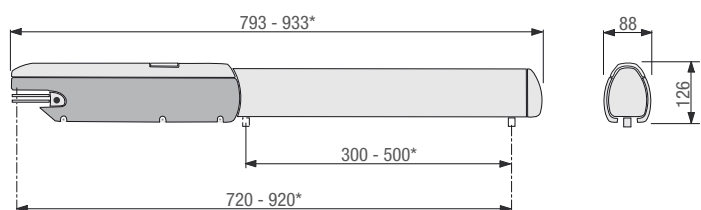

* A5000 - A5000A - A5100 - A5100A - A5106 - A5006 - A5024N

Application (mm)

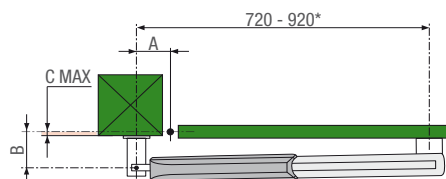

Limites d'emploi

MODELE	A3000 - A3000A - A3100 - A3100A - A3106 - A3006 - A3024N			
Largeur maximale vantail (m)	3	2,5	2	
Poids maximal vantail (Kg)	400	600	800	
MODELE	A5000 - A5000A - A5100 - A5100A - A5106 - A5006 - A5024N			
Largeur maximale vantail (m)	5	4	3	2,5
Poids maximal vantail (Kg)	400	500	600	800

● 230 V AC ● 24 V DC

Dimensions application (mm)

OUVERTURE VANTAIL (°)	A	B	C MAX
MODELE	A3000 - A3000A - A3100 - A3100A - A3106 - A3006 - A3024N		
90°	130	130	60
120°	130	110	50
MODELE	A5000 - A5000A - A5100 - A5100A - A5106 - A5006 - A5024N		
90°	200	200	120
120°	200	140	70

● 230 V AC ● 24 V DC

Informations techniques

Type	A3000 - A3000A - A3100 - A3100A - A5000 - A5000A - A5100 - A5100A	A3006 - A3106 - A5006 - A5106	A3024N - A5024N
Degré de protection IP	IP44	IP44	IP44
Alimentation (V - 50/60 Hz)	230 AC	230 AC	230 AC
Alimentation moteur (V - 50/60 Hz)	230 AC	230 AC	24 DC
Absorption (A)	1,2	1,2	10 MAX
Puissance (W)	150	150	120
Temps d'ouverture 90° (s)	19 ÷ 32	28 ÷ 45	RÉGLABLE
Intermittence/travail (%)	50	50	SERVICE INTENSIF
Poussée (N)	400 ÷ 3000	400 ÷ 3000	400 ÷ 3000
Temp. de fonctionnement (°C)	-20 ÷ +55	-20 ÷ +55	-20 ÷ +55
Protection thermique moteur (°C)	150	150	-

● 230 V AC ● 24 V DC

La gamme complète









Code	Description	Prix € (Hors taxes)
Motoréducteurs extérieurs en 230 V AC		
001A3000	Motoréducteur irréversible pour portails jusqu'à 3 m par vantail. Temps d'ouverture 19 s (90°).	573,00
001A3000A	Motoréducteur irréversible avec fins de course intégrés pour vantaux jusqu'à 3 m. Temps d'ouverture 19 sec (90°).	597,00
001A3100	Motoréducteur réversible pour portails jusqu'à 3 m par vantail. Temps d'ouverture 19 s (90°).	544,00
001A3100A	Motoréducteur réversible avec fins de course intégrés pour vantaux jusqu'à 3 m. Temps d'ouverture 19 sec (90°).	568,00
001A3006	Motoréducteur irréversible pour portails jusqu'à 3 m par vantail. Temps d'ouverture 28 s (90°).	573,00
001A3106	Motoréducteur réversible pour portails jusqu'à 3 m par vantail. Temps d'ouverture 28 s (90°).	544,00
001A5000	Motoréducteur irréversible pour portails jusqu'à 5 m par vantail. Temps d'ouverture 32 s (90°).	614,00
001A5000A	Motoréducteur irréversible avec fins de course intégrés pour vantaux jusqu'à 5 m Temps d'ouverture 32 sec (90°).	635,00
001A5100	Motoréducteur réversible pour portails jusqu'à 5 m par vantail. Temps d'ouverture 32 s (90°).	579,00
001A5100A	Motoréducteur réversible avec fins de course intégrés pour vantaux jusqu'à 5 m Temps d'ouverture 32 sec (90°).	635,00
001A5006	Motoréducteur irréversible pour portails jusqu'à 5 m par vantail. Temps d'ouverture 45 s (90°).	614,00
001A5106	Motoréducteur réversible pour portails jusqu'à 5 m par vantail. Temps d'ouverture 45 s (90°).	579,00
Armoires de commande pour motoréducteurs en 230 V AC		
002ZA3N	Armoire de commande multifonctions pour portails à deux vantaux avec prédisposition décodage radio.	265,00
002ZM3E	Armoire de commande multifonctions pour portails à deux vantaux, avec écran de signalisation, autodiagnostic des dispositifs de sécurité et prédisposition décodage radio.	452,00



La gamme complète



Code	Description	Prix € (Hors taxes)
Motoréducteurs extérieurs en 24 V DC et armoire de commande testés selon les normes EN 12453 - EN 12445		
001 A3024N	Motoréducteur irréversible pour portails jusqu'à 3 m par vantail. Temps d'ouverture réglable (90°).	682,00
 		
001 A5024N	Motoréducteur irréversible pour portails jusqu'à 5 m par vantail. Temps d'ouverture réglable (90°).	720,00
 		
002 ZL180	Armoire de commande pour portails à deux vantaux avec prédisposition décodage radio.	366,00
 		
Accessoires pour : 002ZL180		
002 LB180	Carte pour le branchement de 2 batteries de secours 12 V - 1,2 Ah.	108,00
		
Accessoires		
001 LOCK81	Serrure électrique de blocage avec cylindre simple.	158,00
001 LOCK82	Serrure électrique de blocage avec cylindre double.	177,00
001 D001	Cylindre serrure avec clé DIN.	35,00
001 H3000	Boîtier de sécurité avec poignée de déblocage et bouton de commande pour déblocage à câble L = 5 m.	130,00



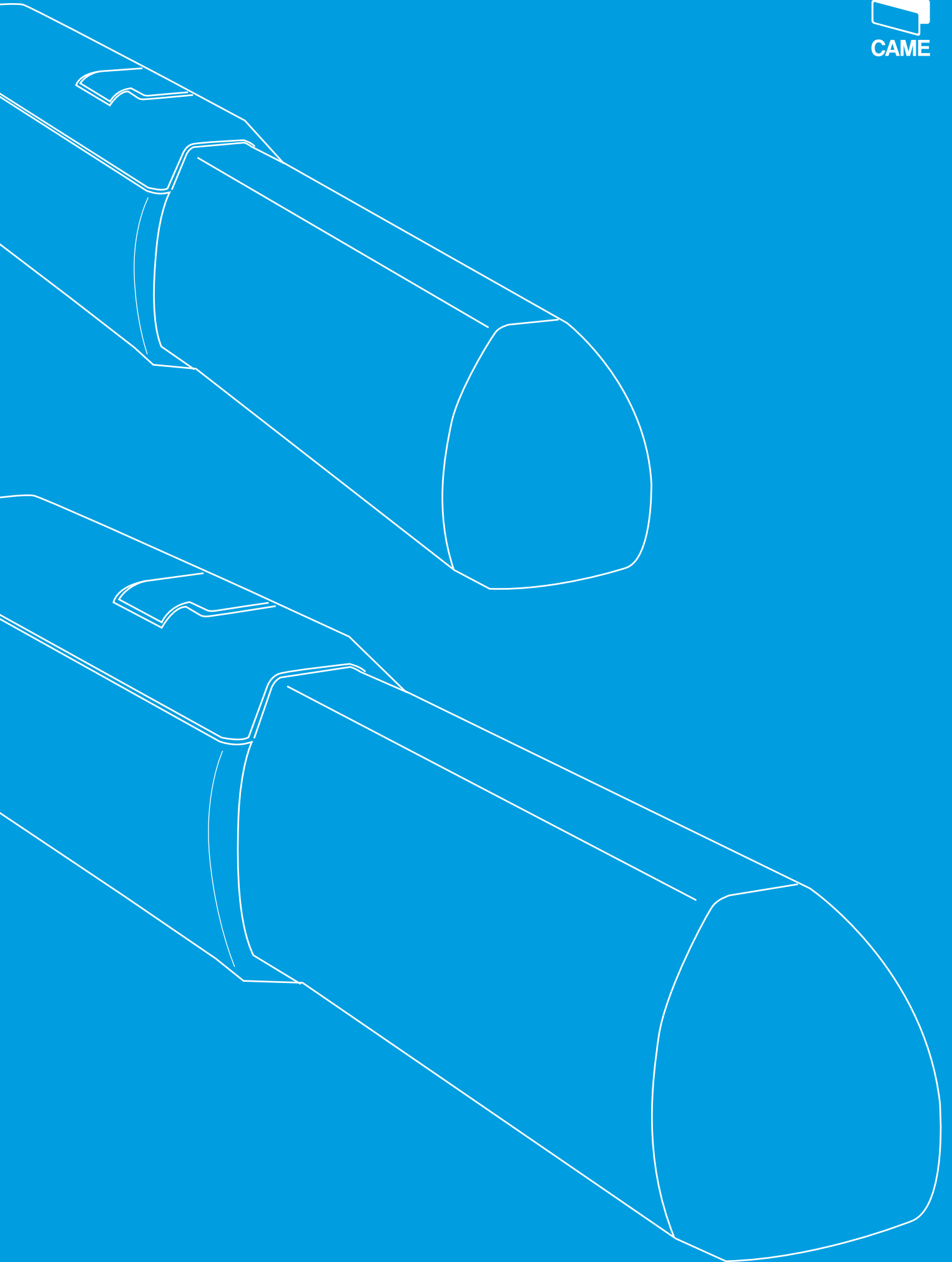

Vantaux jusqu'à 5 m

Solution idéale pour les applications sur portes de style

- Structure en aluminium.
- Les micro interrupteurs de fins de course en ouverture et en fermeture permettent de régler avec précision la position d'arrêt des vantaux.
- Un point constant dans la tradition Came.



Dimensions (mm)

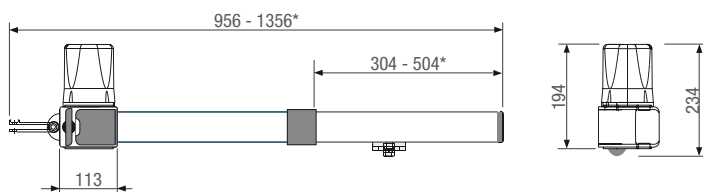

* KR510D - KR510S

Application (mm)

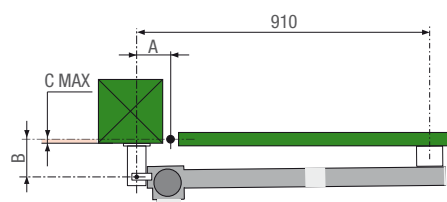

Limites d'emploi

MODELE	KR300D - KR300S - KR302D - KR302S - KR310D - KR310S			
Largeur maximale vantail (m)	3	2,5	2	
Poids maximal vantail (Kg)	400	600	800	
MODELE	KR510D - KR510S			
Largeur maximale vantail (m)	5	4	3	2,5
Poids maximal vantail (Kg)	400	500	600	800

● 230 V AC

Dimensions application (mm)

OUVERTURE VANTAIL (°)	A	B	C MAX
MODELE	KR300D - KR300S - KR302D - KR302S - KR310D - KR310S		
90°	130	130	60
120°	130	110	50
MODELE	KR510D - KR510S		
90°	200	200	120
120°	200	140	70

● 230 V AC

Informations techniques

Type	KR300D - KR300S - KR310D - KR310S	KR302D - KR302S	KR510D - KR510S
Degré de protection IP	IP54	IP54	IP54
Alimentation (V - 50/60 Hz)	230 AC	230 AC	230 AC
Alimentation moteur (V - 50/60 Hz)	230 AC	230 AC	230 AC
Absorption (A)	1,1	1,1	1,1
Puissance (W)	130	130	130
Temps d'ouverture 90° (s)	22	18	34
Intermittence/travail (%)	30	30	30
Poussée (N)	400 ÷ 3000	400 ÷ 3000	400 ÷ 3000
Temp. de fonctionnement (°C)	-20 ÷ +55	-20 ÷ +55	-20 ÷ +55
Protection thermique moteur (°C)	150	150	150

● 230 V AC

La gamme complète



Code	Description	Prix € (Hors taxes)
Motoréducteurs extérieurs en 230 V AC		
001KR300D	Motoréducteur irréversible droit pour vantaux jusqu'à 3 m.	518,00
001KR300S	Motoréducteur irréversible gauche pour vantaux jusqu'à 3 m.	518,00
001KR302D	Motoréducteur irréversible droit pour vantaux jusqu'à 3 m. (Version rapide)	518,00
001KR302S	Motoréducteur irréversible gauche pour vantaux jusqu'à 3 m. (Version rapide)	518,00
001KR310D	Motoréducteur irréversible droit pour vantaux jusqu'à 3 m avec micro-interrupteurs d'arrêt du vantail incorporés.	545,00
001KR310S	Motoréducteur irréversible gauche pour vantaux jusqu'à 3 m avec micro-interrupteurs d'arrêt du vantail incorporés.	545,00
001KR510D	Motoréducteur irréversible droit pour vantaux jusqu'à 5 m avec micro-interrupteurs d'arrêt du vantail incorporés.	623,00
001KR510S	Motoréducteur irréversible gauche pour vantaux jusqu'à 5 m avec micro-interrupteurs d'arrêt du vantail incorporés.	623,00
Armoires de commande pour motoréducteurs en 230 V AC		
002ZA3N	Armoire de commande multifonctions pour portails à deux vantaux avec prédisposition décodage radio.	265,00
002ZM3E	Armoire de commande multifonctions pour portails à deux vantaux, avec écran de signalisation, autodiagnostic des dispositifs de sécurité et prédisposition décodage radio.	452,00
Accessoires		
001KR001	Cylindre serrure avec clé DIN.	35,00





Solution à enterrer idéale pour les applications sur portes de type résidentiel / copropriétés

- La solution invisible pour l'automatisation du portail.
- Degré de protection élevé contre les agents atmosphériques (IP67)
- Raccrochage automatique du système après un déblocage manuel du portail.
- Possibilité d'ouverture jusqu'à 180° (avec l'accessoire 001FL-180).
- 001FROG-AE et 001FROG-A24E avec technologie par encodeur, testés selon les paramètres fixés par la réglementation en vigueur.
- Dans les versions en 24 V, fonctionnement possible en cas de panne de courant.
- Caisse de fondation spéciale en acier avec traitement anti-corrosion
- Arrêts mécaniques incorporés réglables.

Dimensions (mm)

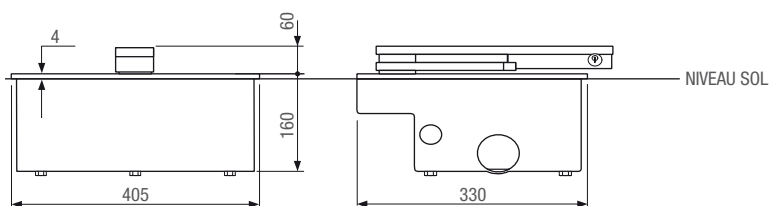

Application (mm)

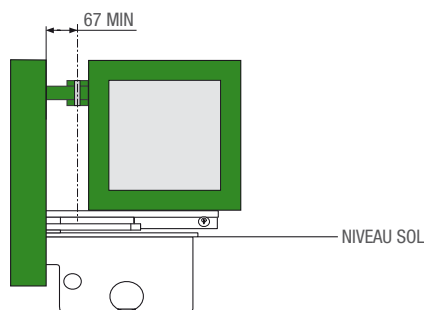

Limites d'emploi

MODELE	FROG-AV			
Largeur maximale vantail (m)	1,3			
Poids maximal vantail (Kg)	300			
MODELE	FROG-A - FROG-AE			
Largeur maximale vantail (m)	*3,5	*2,5	2	-
Poids maximal vantail (Kg)	400	600	800	-
MODELE	FROG-A24 - FROG-A24E			
Largeur maximale vantail (m)	*3,5	*2,5	2	-
Poids maximal vantail (Kg)	400	600	800	-

● 230 V AC ● 24 V DC

NOTES :

* Il est conseillé de prévoir une serrure électrique sur le vantail.
Ouverture max vantail 110°.

















Informations techniques

Type	FROG-A	FROG-AV	FROG-AE	FROG-A24 - FROG-A24E
Degré de protection IP	IP67	IP67	IP67	IP67
Alimentation (V - 50/60 Hz)	230 AC	230 AC	230 AC	230 AC
Alimentation moteur (V - 50/60 Hz)	230 AC	230 AC	230 AC	24 DC
Absorption (A)	1,9	2,5	1,9	15 MAX
Puissance (W)	200	300	200	180
Temps d'ouverture 90° (s)	18	9	18	RÉGLABLE
Intermittence/travail (%)	30	30	30	SERVICE INTENSIF
Poussée (N)	320	240	320	320
Temp. de fonctionnement (°C)	-20 ÷ +55	-20 ÷ +55	-20 ÷ +55	-20 ÷ +55
Protection thermique moteur (°C)	150	150	150	-

● 230 V AC ● 24 V DC

La gamme complète



Code	Description	Prix € (Hors taxes)	
Motoréducteurs enterrés en 230 V AC			
001 FROG-A	Motoréducteur irréversible pour portails jusqu'à 3,5 m par vantail.	581,00	
001 FROG-AV	Motoréducteur irréversible pour portails jusqu'à 1,3 m par vantail (version rapide).	700,00	
Armoires de commande pour motoréducteurs en 230 V AC			
002 ZA3N	Armoire de commande multifonctions pour portails à deux vantaux avec prédisposition décodage radio.	265,00	
002 ZM3E	Armoire de commande multifonctions pour portails à deux vantaux, avec écran de signalisation, autodiagnostic des dispositifs de sécurité et prédisposition décodage radio.	452,00	
Motoréducteur enterré en 230 V AC et armoire de commande testés selon les normes EN 12453 - EN 12445			
001 FROG-AE	Motoréducteur irréversible avec encodeur pour portails jusqu'à 3,5 m par vantail.	581,00	
 	002 ZM3E	Armoire de commande multifonctions pour portails à deux vantaux, avec écran de signalisation, autodiagnostic des dispositifs de sécurité et prédisposition décodage radio.	452,00
	Motoréducteur enterré en 24 V DC et armoires de commande testés selon les normes EN 12453 - EN 12445		
001 FROG-A24	Motoréducteur irréversible pour portails jusqu'à 3,5 m par vantail.	731,00	
 	002 ZL170N	Armoire de commande pour portails à un vantail avec prédisposition décodage radio.	293,00
 	002 ZL19N	Armoire de commande pour portails à deux vantaux avec prédisposition décodage radio.	529,00
 	Motoréducteur enterré en 24 V DC et armoires de commande testés selon les normes EN 12453 - EN 12445		
001 FROG-A24E	Motoréducteur irréversible avec encodeur pour portails jusqu'à 3,5 m par vantail.	705,25	
  	002 ZLJ14	Armoire de commande multifonctions pour portails à un vantail, avec écran de signalisation, autodiagnostic des dispositifs de sécurité et prédisposition décodage radio.	453,25 
 	002 ZLJ24	Armoire de commande multifonctions pour portails à deux vantaux, avec écran de signalisation, autodiagnostic des dispositifs de sécurité et prédisposition décodage radio.	530,00
 			



La gamme complète



Code	Description	Prix € (Hors taxes)
Accessoires pour : 002ZL170N et 002ZL19N		
002LB18	Boîtier avec carte de secours et emplacement pour branchement de 3 batteries 12 V - 7 Ah.	228,00
Accessoires pour : 002ZLJ14		
002LB90	Carte pour le branchement de 2 batteries de secours 12 V - 1,2 Ah.	83,00
Accessoires pour : 002ZLJ24		
002LB180	Carte pour le branchement de 2 batteries de secours 12 V - 1,2 Ah.	108,00
Accessoires pour : 001FROG-A - 001FROG-AV - 001FROG-AE - 001FROG-A24E		
001FL-180	Levier de transmission à chaîne pour ouverture jusqu'à 180°. Vantaux de largeur 2 m maximum.	210,00
Accessoires		
001FROG-BN	Caisse de fondation en acier avec traitement anti-corrosion en cataphorèse, avec levier de transmission avec butée vantail en ouverture réglable.	261,00
001FROG-BI	Caisse de fondation en acier inoxydable AISI 304, avec levier de transmission avec butée vantail en ouverture réglable.	544,00
001A4364	Dispositif de déblocage avec clé à levier.	52,00
001A4365	Dispositif de déblocage avec clé triangulaire.	79,00
001A4366	Dispositif de déblocage avec clé personnalisée et cylindre EURO-DIN.	105,00
001A4370	Levier de transmission pour ouverture jusqu'à 140°. Vantaux de largeur 2 m maximum.	106,00
001LOCK81	Serrure électrique de blocage avec cylindre simple.	158,00
001LOCK82	Serrure électrique de blocage avec cylindre double.	177,00



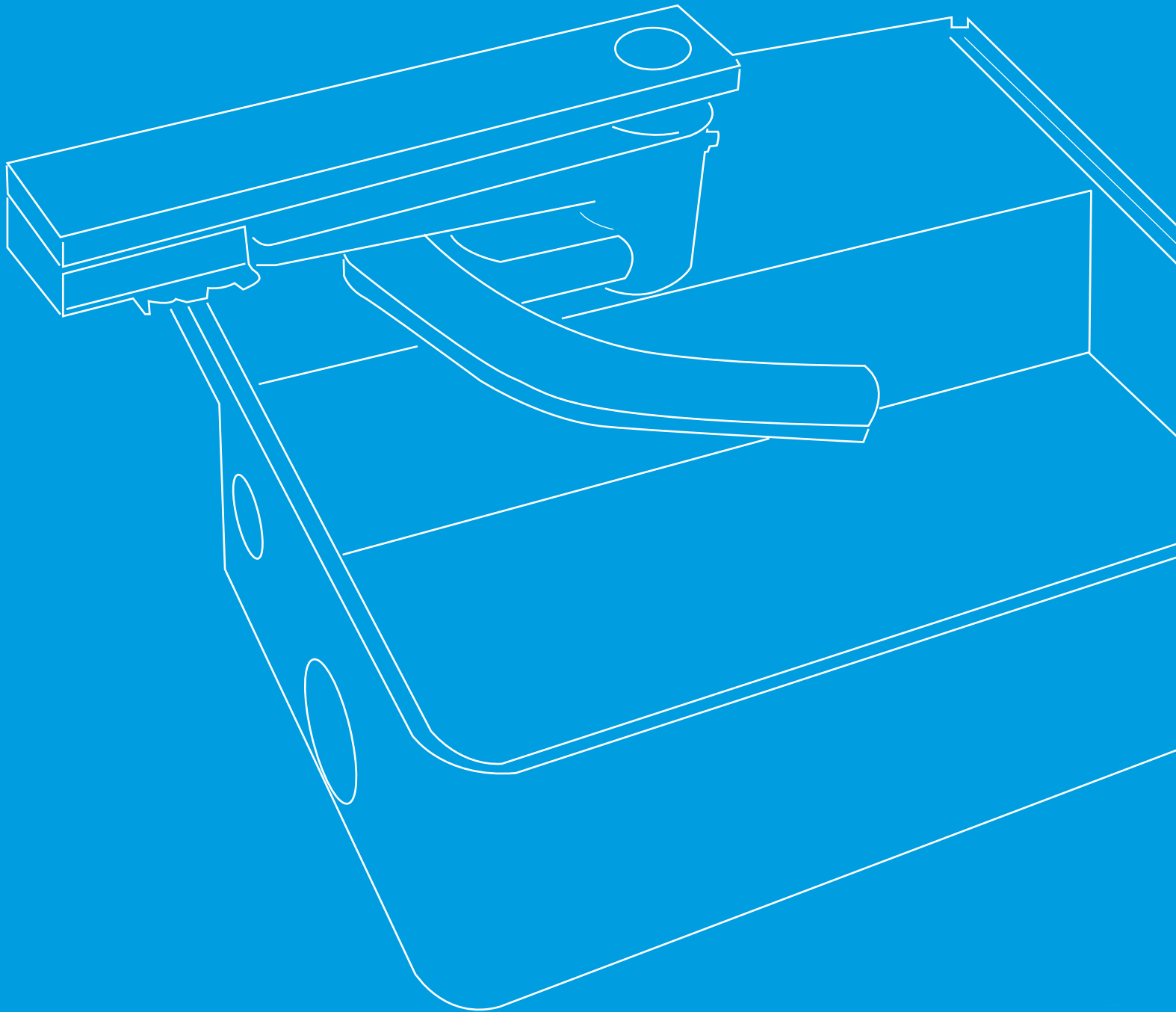

Vantaux jusqu'à 2,3 m



Solution idéale pour les applications de type résidentiel ou les copropriétés sur piliers moyens et de grandes dimensions

- Pour une installation facile et rapide, même sur des piliers de moyennes et grandes dimensions.
- Levier de déblocage pratique pour ouvrir le portail manuellement.
- Le modèle F7024 a un système de raccordement simplifié avec un seul câble à trois conducteurs pour la gestion du moteur et de l'encodeur.
- Dans les versions en 24 V, fonctionnement possible en cas de panne de courant.

Dimensions (mm)

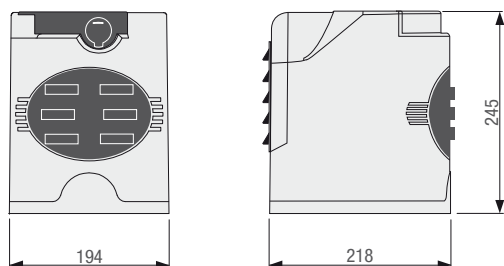

Application (mm)

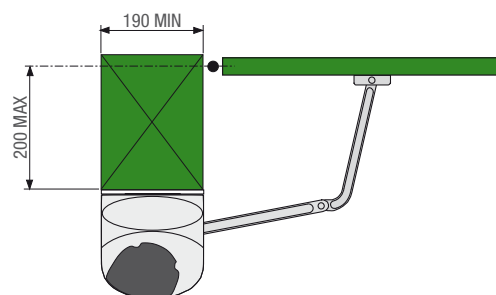

Limites d'emploi

MODELE	F7000 - F7001 - F7001E - F7024N - F7024E			
Largeur maximale vantail (m)	2,3	2	1,5	1
Poids maximal vantail (Kg)	200	215	250	300

● 230 V AC ● 24 V DC

Informations techniques

Type	F7000 - F7001 - F7001E	F7024N - F7024E
Degré de protection IP	IP54	IP54
Alimentation (V - 50/60 Hz)	230 AC	230 AC
Alimentation moteur (V - 50/60 Hz)	230 AC	24 DC
Absorption (A)	1,4	11 MAX
Puissance (W)	160	140
Temps d'ouverture 90° (s)	18	RÉGLABLE
Intermittence/travail (%)	30	SERVICE INTENSIF
Couple (Nm)	180	180
Temp. de fonctionnement (°C)	-20 ÷ +55	-20 ÷ +55
Protection thermique moteur (°C)	150	-

● 230 V AC ● 24 V DC

La gamme complète



Code	Description	Prix € (Hors taxes)
Automatisme extérieur en 230 V AC		
001F7000	Automatisme irréversible muni de bras de transmission articulé.	796,00
Motoréducteur extérieur en 230 V AC		
001F7001	Motoréducteur irréversible pour vantaux jusqu'à 2,3 m avec bras de transmission articulé.	616,00
Armoires de commande pour motoréducteurs en 230 V AC		
002ZA3N	Armoire de commande multifonctions pour portails à deux vantaux avec prédisposition décodage radio.	265,00
002ZM3E	Armoire de commande multifonctions pour portails à deux vantaux, avec écran de signalisation, autodiagnostic des dispositifs de sécurité et prédisposition décodage radio.	452,00
Motoréducteur extérieur en 230 V AC et armoire de commande testés selon les normes EN 12453 - EN 12445		
001F7001E	Motoréducteur irréversible avec encodeur pour vantaux jusqu'à 2,3 m avec bras de transmission articulé.	623,00
002ZM3E	Armoire de commande multifonctions pour portails à deux vantaux, avec écran de signalisation, autodiagnostic des dispositifs de sécurité et prédisposition décodage radio.	452,00
Motoréducteur extérieur en 24 V DC et armoire de commande testés selon les normes EN12453 - EN12445		
001F7024N	Motoréducteur irréversible pour vantaux jusqu'à 2,3 m avec bras de transmission articulé.	744,00
002ZL180	Armoire de commande pour portails à deux vantaux avec prédisposition décodage radio.	366,00
Motoréducteur extérieur en 24 V DC et armoires de commande testés selon les normes EN 12453 - EN 12445		
001F7024E	Motoréducteur irréversible avec encodeur pour vantaux jusqu'à 2,3 m avec bras de transmission articulé.	686,00
002ZLJ14	Armoire de commande multifonctions pour portails à un vantail, avec écran de signalisation, autodiagnostic des dispositifs de sécurité et prédisposition décodage radio.	453,25
002ZLJ24	Armoire de commande multifonctions pour portails à deux vantaux, avec écran de signalisation, autodiagnostic des dispositifs de sécurité et prédisposition décodage radio.	530,00
Accessoires pour : 002ZLJ14		
002LB90	Carte pour le branchement de 2 batteries de secours 12 V - 1,2 Ah.	83,00
Accessoires pour : 002ZL180 et 002ZLJ24		
002LB180	Carte pour le branchement de 2 batteries de secours 12 V - 1,2 Ah.	108,00
Accessoires		
001LOCK81	Serrure électrique de blocage avec cylindre simple.	158,00
001LOCK82	Serrure électrique de blocage avec cylindre double.	177,00
001F7002	Bras droit de transmission et glissière.	154,00
001H3000	Boîtier de sécurité avec poignée de déblocage et bouton de commande pour déblocage à câble L = 5 m.	130,00



Vantaux jusqu'à 4 m



Solution idéale pour les applications de type résidentiel ou les copropriétés sur piliers de grandes dimensions

- Design innovant pour un produit de prestige, résultat d'une conception toujours attentive aux demandes du marché.
- Couverture en aluminium anodisé, élégant, solide et moderne.
- Un produit En tested que ce soit dans la version en 24 V DC ou dans celle en 230 V AC grâce à la gestion de l'électronique par encodeur.
- Le bras articulé est de série, mais le bras droit aussi est disponible pour permettre l'application lorsque l'espace à disposition est limité.
- Volet d'accès pratique pour le déblocage.
- Standards de protection des agents atmosphériques élevés (IP54).
- La solution versatile du groupe de fins de course est le résultat de la grande attention apportée à la facilité d'installation et de raccordement.

Dimensions (mm)

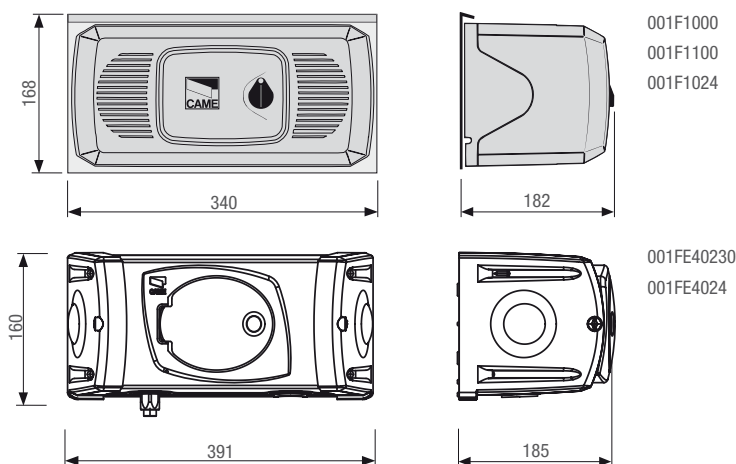

Application (mm)

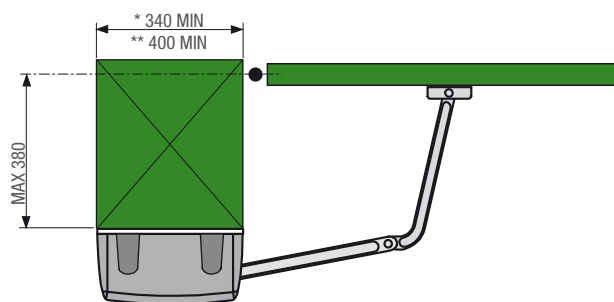

* F1000 - F1100 - F1024

** FE40230 - FE4024

Limites d'emploi

MODELE	F1000 - F1100 - FE40230 - F1024 - FE4024				
Largeur maximale vantail (m)	4*	3,5*	3*	2,5*	2
Poids maximal vantail (Kg)	400	450	500	600	800

● 230 V AC ● 24 V DC

NOTES :

*Il est obligatoire de prévoir la serrure électrique sur le vantail.



Informations techniques

Type	F1000	F1100	FE40230	F1024	FE4024
Degré de protection IP	IP54	IP54	IP44	IP54	IP44
Alimentation (V - 50/60 Hz)	230 AC	230 AC	230 AC	230 AC	230 AC
Alimentation moteur (V - 50/60 Hz)	230 AC	230 AC	230 AC	24 DC	24 DC
Absorption (A)	1,3	1	1,2	15 Max	5
Puissance (W)	150	110	140	180	130
Temps d'ouverture 90° (s)	18	18	34	RÉGLABLE	RÉGLABLE
Intermittence/travail (%)	30	50	30	SERVICE INTENSIF	SERVICE INTENSIF
Couple (Nm)	320	380	540	470	360
Temp. de fonctionnement (°C)	-20 ÷ +55	-20 ÷ +55	-20 ÷ +55	-20 ÷ +55	-20 ÷ +55
Protection thermique moteur (°C)	150	150	150	-	-

● 230 V AC ● 24 V DC

La gamme complète



Code	Description	Prix € (Hors taxes)
Motoréducteur extérieur en 230 V AC et armoires de commande testés selon les normes EN 12453 - EN 12445		
001 FE40230	Motoréducteur irréversible pour vantaux jusqu'à 4 m avec bras de transmission articulé.	790,50
 		
002 ZM3E	Armoire de commande multifonctions pour portails à deux vantaux, avec écran de signalisation, autodiagnostic des dispositifs de sécurité et prédisposition décodage radio.	452,00
Motoréducteurs extérieurs en 230 V AC		
001 F1000	Motoréducteur irréversible pour vantaux jusqu'à 4 m avec bras de transmission articulé.	720,00
001 F1100	Motoréducteur réversible pour vantaux jusqu'à 4 m avec bras de transmission articulé.	696,00
Armoires de commande pour motoréducteurs en 230 V AC		
002 ZA3N	Armoire de commande multifonctions pour portails à deux vantaux avec prédisposition décodage radio.	265,00
002 ZM3E	Armoire de commande multifonctions pour portails à deux vantaux, avec écran de signalisation, autodiagnostic des dispositifs de sécurité et prédisposition décodage radio.	452,00



La gamme complète



Code	Description	Prix € (Hors taxes)
Motoréducteur extérieur en 24 V DC et armoires de commande testés selon les normes EN 12453 - EN 12445		
001FE4024	Motoréducteur irréversible pour vantaux jusqu'à 4 m avec bras de transmission articulé.	854,25
002ZLJ14	Armoire de commande multifonctions pour portails à un vantail, avec écran de signalisation, autodiagnostic des dispositifs de sécurité et prédisposition décodage radio.	453,25
002ZLJ24	Armoire de commande multifonctions pour portails à deux vantaux, avec écran de signalisation, autodiagnostic des dispositifs de sécurité et prédisposition décodage radio.	530,00
Accessoires pour : 002ZLJ14		
002LB90	Carte pour le branchement de 2 batteries de secours 12 V - 1,2 Ah.	83,00
Accessoires pour : 002ZLJ24		
002LB180	Carte pour le branchement de 2 batteries de secours 12 V - 1,2 Ah.	108,00
Motoréducteur extérieur en 24 V DC et armoires de commande testés selon les normes EN 12453 - EN 12445		
001F1024	Motoréducteur irréversible pour vantaux jusqu'à 4 m avec bras de transmission articulé.	803,00
002ZL170N	Armoire de commande pour portails à un vantail avec prédisposition décodage radio.	293,00
002ZL19N	Armoire de commande pour portails à deux vantaux avec prédisposition décodage radio.	529,00
Accessoires pour : 002ZL170N et 002ZL19N		
002LB18	Boîtier avec carte de secours et emplacement pour branchement de 3 batteries 12 V - 7 Ah.	228,00
Accessoires pour : 001FE40230 - 001FE4024		
001FERNI-BDX	Bras télescopique droit de transmission pour vantail jusqu'à 2 m.	147,90
001FERNI-BSX	Bras télescopique gauche de transmission pour vantail jusqu'à 2 m.	147,90
Accessoires per: 001F1000 - 001F1100 - 001F1024		
001F1001	Bras télescopique droit de transmission pour vantail jusqu'à 2 m.	87,00
Accessoires		
001LOCK81	Serrure électrique de blocage avec cylindre simple.	158,00
001LOCK82	Serrure électrique de blocage avec cylindre double.	177,00
001H3000	Boîtier de sécurité avec poignée de déblocage et bouton de commande pour déblocage à câble L = 5 m.	130,00

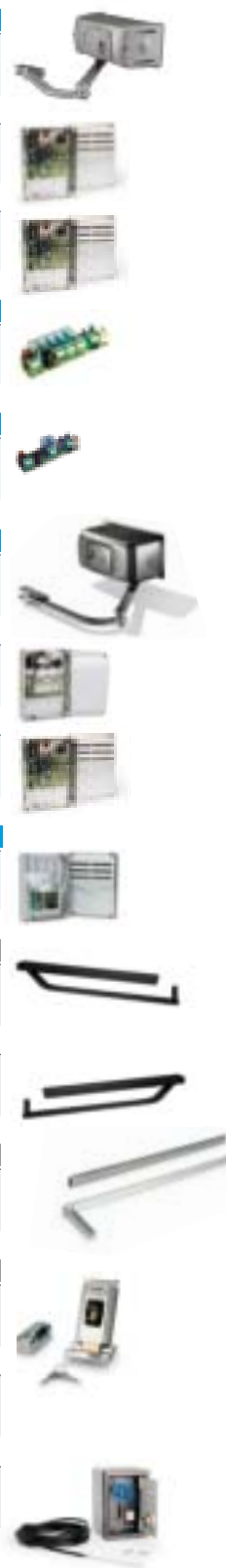

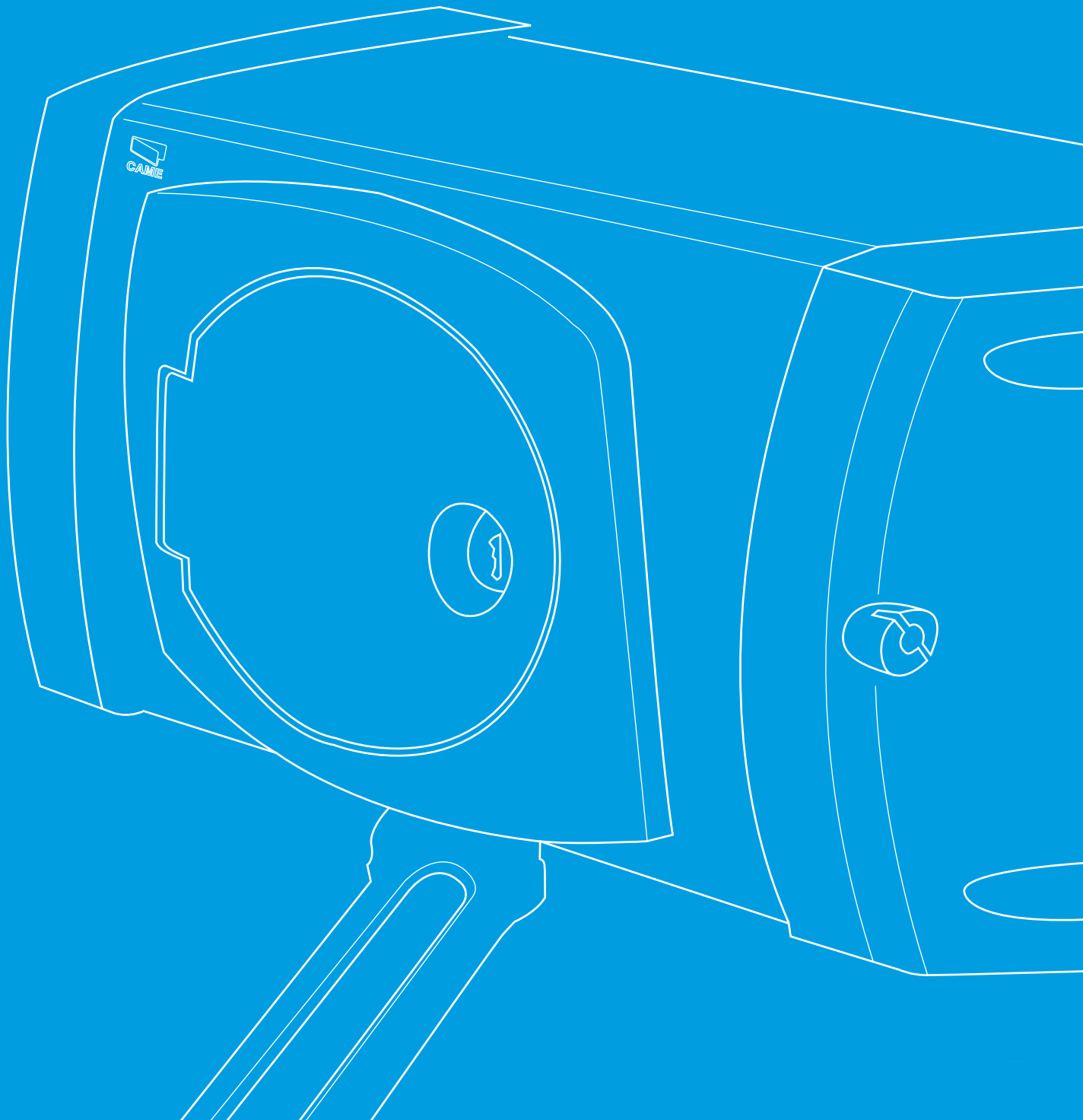

Super Frog



Vantaux jusqu'à 8 m

Solution à enterrer pour les applications spéciales ou exceptionnelles



- Pour l'automatisme des portails aux dimensions exceptionnelles.
- Degré de protection élevé contre les agents atmosphériques (IP67)
- Fins de course incorporés en ouverture et en fermeture pour régler facilement et rapidement de la position d'arrêt des vantaux.
- Alimenté par courant triphasé pour garantir une poussée plus forte.

Dimensions (mm)

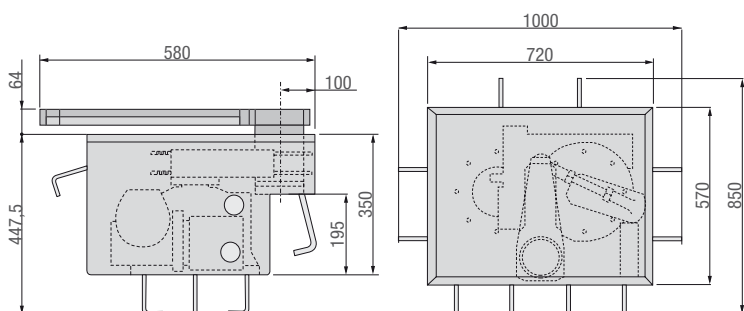

Application (mm)

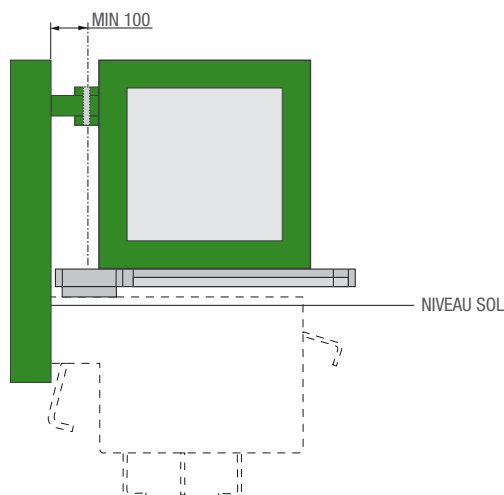

Limites d'emploi

MODELE	FROG-MD - FROG-MS					
Largeur maximale vantail (m)	8	7	6	5	4	< 4
Poids maximal vantail (Kg)	600	700	800	1000	1200	1500
Ouverture max vantail (°)	95	95	95	95	95	95

● 230 – 400 V AC TRIPHASE



Informations techniques

Type	FROG-MD - FROG-MS
Degré de protection IP	IP67
Alimentation (V - 50/60 Hz)	230 – 400 V AC TRIPHASE
Alimentation moteur (V - 50/60 Hz)	230 – 400 V AC TRIPHASE
Absorption (A)	2,5 MAX
Puissance (W)	600
Temps d'ouverture 95° (s)	45
Intermittence/travail (%)	50
Couple (Nm)	1000
Temp. de fonctionnement (°C)	-20 ÷ +55
Protection thermique moteur (°C)	-

● 230 – 400 V AC TRIPHASE

La gamme complète



Code	Description	Prix € (Hors taxes)
Motoréducteurs enterrés en 230 - 400 V AC triphasé		
001 FROG-MD	Motoréducteur irréversible droit pour vantaux jusqu'à 8 m.	8.242,00
		
001 FROG-MS	Motoréducteur irréversible gauche pour vantaux jusqu'à 8 m.	8.242,00
		
Armoire de commande en 230 - 400 V AC triphasé		
002 ZM3ES	Armoire de commande multifonctions avec écran de signalisation, autodiagnostic des dispositifs de sécurité et prédisposition décodage radio.	1.799,00
		
Caisses de fondation		
001 FROG-CD	Caisse de fondation pour motoréducteur droit.	2.659,00
001 FROG-CS	Caisse de fondation pour motoréducteur gauche.	2.659,00

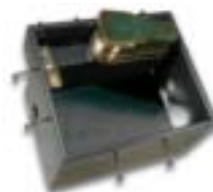

Fonctions électroniques

Le tableau reporte toutes les caractéristiques des armoires de commande prévues pour les automatismes pour portails battants. Les caractéristiques écrites en caractère gras sont importantes pour choisir l'automatisme à installer et doivent être considérées dès le début.

Dimensions (mm)

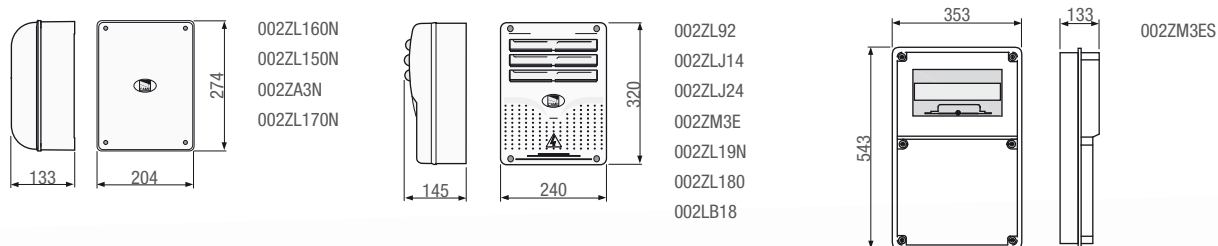



Les modèles

Séries	Ati Krono Frog Fast Ferni	Ati Krono Frog Fast Ferni	Super Frog	Amico Frog-J	Amico Myto Axo Frog-J Frog Fast	Amico Myto Axo Frog-J Frog Fast	Flex	Flex	Frog Ferni	Frog Ferni	Ati Fast
Type	ZA3N	ZM3E	ZM3ES	ZL92	ZLJ24	ZLJ14	ZL150N	ZL160N	ZL170N	ZL19N	ZL180

SECURITE

AUTODIAGNOSTIC des dispositifs de sécurité		●	●	●	●	●				●	●
PRE-CLIGNOTEMENT en ouverture et en fermeture	●	●	●	●	●	●	●		●	●	●
REOUVERTURE pendant la fermeture	●	●	●	●	●	●	●	●	●	●	●
REFERMETURE pendant l'ouverture	●	●	●	●	●	●	●				
ATTENTE obstacle		●	●	●	●	●					
ARRET TOTAL	●	●	●	●	●	●	●	●	●	●	●
ARRET PARTIEL	●	●	●	●	●	●	●		●	●	●
DETECTION DE PRESENCE D'OBSTACLE sur les photocellules	●	●	●	●	●	●	●		●	●	●
ENCODEUR		●		●	●	●					
Dispositif de CONTROLE DU MOUVEMENT et DETECTION DE L'OBSTACLE				●	●	●					
DETECTION AMPEREMETRIQUE				●	●	●		●	●	●	●

COMMANDE

OUVERTURE PASSAGE PIETONS 1 vantail		●	●	●	●	●				●	●
OUVERTURE PARTIELLE 1 vantail	●	●	●	●	●	●	●				
"SEULEMENT OUVERTURE" de l'émetteur et / ou bouton	●	●	●	●	●	●	●		●	●	●
Raccordement bouton SEULEMENT OUVERTURE ou SEULEMENT FERMETURE	●	●	●	●	●	●	●		●	●	●
OUVERTURE-FERMETURE-INVERSION de l'émetteur et/ou bouton	●	●	●	●	●	●	●	●	●	●	●
OUVERTURE-FERMETURE-INVERSION de l'émetteur et/ou bouton	●	●	●	●	●	●	●	●	●	●	●
ACTION MAINTENUE	●	●	●	●	●	●	●	●	●	●	●
RETARD OUVERTURE 1er vantail	●	●	●	●	●	●	●			●	●
RETARD FERMETURE 2ème vantail	●	●	●	●	●	●	●			●	●
FERMETURE IMMEDIATE											
DEBLOCAGE D'URGENCE depuis l'émetteur											

CARACTERISTIQUES ET REGLAGES

Branchement CLIGNOTANT	●	●	●	●	●	●	●	●	●	●	●
Branchement LAMPE CYCLE	●	●	●		●	●			●	●	
Branchement LAMPE COURTOISIE		●	●		●	●					
Antenne	●	●	●	●	●	●	●	●	●	●	●
Branchement TEMOIN DE SIGNALISATION OUVERT	●	●	●	●	●	●	●	●	●	●	●
Branchement TEMOIN DE SIGNALISATION FERME											
Sortie contact pour 2ème CANAL RADIO	●	●	●	●	●	●	●		●	●	●
Réglage de la DUREE DE FONCTIONNEMENT	●	●	●	●	●	●	●	●	●	●	●
AUTOAPPRENTISSAGE du CODE RADIO de l'émetteur	●	●	●	●	●	●	●	●	●	●	●
Branchement ELECTROSERRURE/ELECTROBLOC et/ou COUP DE BELIER	●	●	●	●	●	●	●	●	●	●	●
DUREE DE REFERMETURE AUTOMATIQUE réglable	●	●	●	●	●	●	●	●	●	●	●
Ralentissement en OUVERTURE et/ou en FERMETURE		●		●	●	●	●	●	●	●	●
Fonctionnement avec BATTERIES DE SECOURS (option)				●	●	●	●	●	●	●	●
MASTER/SLAVE											
VITESSE DE MARCHÉ et de RALENTISSEMENT réglables		●*		●	●	●			●	●	
ECRAN de signalisation		●	●		●	●					
FREIN électronique											
AUTOAPPRENTISSAGE des butées en ouverture et en fermeture		●		●	●	●					

● 230 – 400 V AC TRIPHASE - ● 230 V AC - ● 24 V DC USAGE INTENSIF

NOTES

* 002ZM3E vitesse de ralentissement seulement

Automatismes pour :

PORTES BASCULANTES

ET SECTIONNELLES



82	Guide de choix
84	Normes Européennes
88	Systèmes complets
94	Ver
96	Emega
98	Tableau récapitulatif des fonctions



Guide de choix

Automatismes pour portes basculantes et sectionnelles

Le tableau résume les séries et les modèles avec les limites maximales d'emploi basées uniquement sur la superficie du vantail ou sur la force de traction.

Séries	Modèle	
	Superficie maximale porte (m ²)	
Emega	E306	9
	E456	14
	E1024	

● 230 V AC - ● 24 V DC USAGE INTENSIF

	Force maximale de traction (N)	
Ver	V900E	500
	V700E	850

● 24 V DC USAGE INTENSIF



Les versions en 24 V DC sont spécifiques pour un usage fréquent et garantissent le fonctionnement du portail même en cas de panne d'électricité.



Porte basculante NON DEBORDANTE à contrepoids ou ressorts A ENFONCEMENT PARTIEL (avec automatisme à traction)

Ce type de porte a un système pour l'équilibrage à contrepoids.

En ouverture et en fermeture la porte rentre de 2/3 environ de sa superficie totale dans le garage.

Série : Ver



Porte basculante à contrepoids ou ressorts A ENFONCEMENT PARTIEL (avec deux motoréducteurs sur la porte)

Ce type de porte a un système pour l'équilibrage à contrepoids.

En ouverture et en fermeture la porte rentre de 2/3 environ de sa superficie totale dans le garage.

Le double motoréducteur est appliqué dans le cas de porte isotherme et/ou de porte pour piétons.

Série : Emega



Porte basculante à ressorts DEBORDANTE A ENFONCEMENT TOTAL (avec automatisme à traction)

Ce type de porte a un système pour l'équilibrage à ressort. En ouverture et en fermeture toute la porte rentre dans le garage.

Série : Ver



Porte basculante à contrepoids NON DEBORDANTE A ENFONCEMENT TOTAL (avec motoréducteur sur la porte)

Ce type de porte a un système pour l'équilibrage à contrepoids. En ouverture et en fermeture toute la porte rentre dans le garage.

Séries : Emega



Porte SECTIONNELLE

Ce type de porte a un système pour l'équilibrage à ressort. Elle est composée de panneaux horizontaux pivotant sur charnière. En ouverture et en fermeture toute la porte rentre dans le garage.

Série : Ver

Normes Européennes

Exemple d'installation type conforme aux Normes Européennes



Installation : sur ZONE PUBLIQUE

L'installation se trouve sur une zone publique ou attenant à une zone publique.



Type d'utilisateur : FORME

L'installation n'est commandée que par des utilisateurs qui ont reçu les instructions sur le fonctionnement de l'installation.



Type de commande prévu normalement : COMMANDE RADIO

La commande radio (envoi d'impulsions sans contrôle de l'installation même depuis un emplacement fixe).



Les solutions pour la sécurité de l'installation : PHOTOCELULES A RAYON INFRA-ROUGE ET CLIGNOTANT :

Les automatismes Came pour portes de garage sont prévus pour être raccordés à tous les types de photocellules à rayon infrarouge, cela est une garantie de sécurité supplémentaire pour l'utilisateur.

Came conseille d'installer un clignotant pour signaler la présence d'organes mécaniques en mouvement.

En outre KIAROIN et KIARO24IN, grâce à la fonction "compte manœuvres", permettent de programmer facilement l'entretien périodique légalement obligatoire.



EN TESTED : Un "plus" de CAME

En utilisant les motoréducteurs et les armoires de commande EN TESTED les bords sensibles de sécurité peuvent être éliminés de l'installation. Toutefois il faut effectuer les mesures des forces d'impact qui doivent être conformes aux paramètres fixés par les normes.



Le symbole EN TESTED de Came identifie les automatismes testés conformément aux Normes Européennes en matière de forces d'impact.

Application du motoréducteur sur la porte



Les produits

- A** Motoréducteur pour portes basculantes
- B** Photocellules TX
- C** Photocellules RX
- F** Clignotant
- G** Antenne
- H** Sélecteur de commande
 (Clé - Code - Carte ou porte-clés transpondeur)
- L** Armoire de commande
- Q** Boîtier de dérivation
- R** Leviers de transmission
- S** Dispositif de déblocage par corde
- X** Récepteur radio
- Y** Tube de transmission carré

Les câbles à utiliser

Longueur du câble (m)	< 10 m	10 ÷ 20 m	20 ÷ 30 m
Alimentation 230 V AC	3G x 1,5 mm ²	3G x 1,5 mm ²	3G x 2,5 mm ²
Alimentation moteur 230 V AC	3G x 1,5 mm ²	3G x 1,5 mm ²	3G x 2,5 mm ²
Alimentation moteur 24 V DC	2G x 1,5 mm ²	2G x 1,5 mm ²	2G x 2,5 mm ²
Micro-interrupteur de fins de course	*n° x 0,5 mm ²	*n° x 0,5 mm ²	*n° x 0,5 mm ²
Clignotant 24 V AC - DC 25 W	2 x 1 mm ²	2 x 1 mm ²	2 x 1 mm ²
Clignotant 230 V AC 25 W	2 x 1,5 mm ²	2 x 1,5 mm ²	2 x 1,5 mm ²
Photocellules TX	2 x 0,5 mm ²	2 x 0,5 mm ²	2 x 0,5 mm ²
Photocellules RX	4 x 0,5 mm ²	4 x 0,5 mm ²	4 x 0,5 mm ²
Electroserrure 24 V DC	2 x 1 mm ²	2 x 1 mm ²	2 x 1 mm ²
Dispositifs de commande	*n° x 0,5 mm ²	*n° x 0,5 mm ²	*n° x 0,5 mm ²
Antenne		RG58 max 10 m	

*n° = voir instructions de montage du produit - **Attention:** la section du câble est approximative car elle varie en fonction de la puissance du moteur et de la longueur du câble.

L'installation type : BASCULANTE A CONTREPOIDS A ENFONCEMENT PARTIEL

Application du motoréducteur au plafond

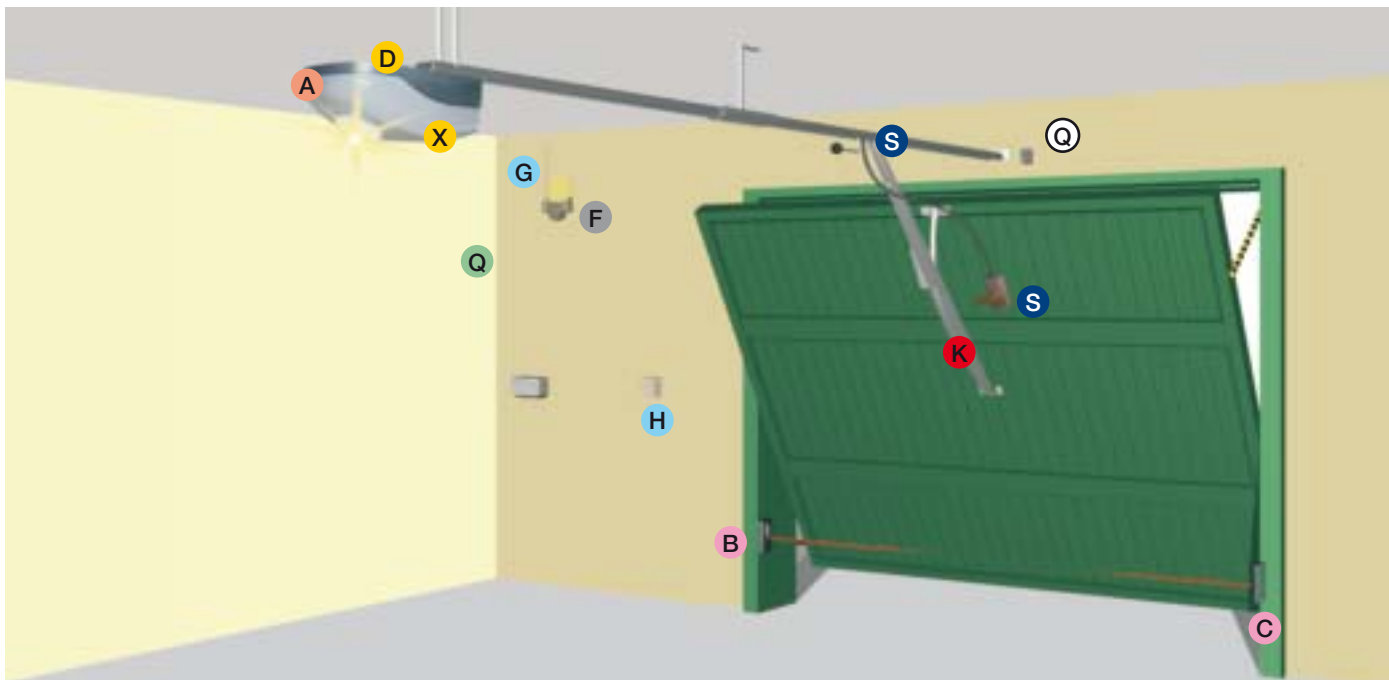

Les produits

- A** Automatisme pour portes basculantes et sectionnelles
- B** Photocellules TX
- C** Photocellules RX
- D** Carte de gestion et recharge batteries de secours
- E** Bords sensibles de sécurité
- F** Clignotant
- G** Antenne
- H** Sélecteur de commande
(Clé - Code - Carte ou porte-clés transpondeur)
- K** Bras adaptateur
- Q** Boîtier de dérivation
- S** Dispositif de déblocage par corde
- X** Récepteur radio

Les câbles à utiliser

Longueur du câble (m)	< 10 m	10 ÷ 20 m	20 ÷ 30 m
Alimentation 230 V AC	3G x 1,5 mm ²	3G x 1,5 mm ²	3G x 2,5 mm ²
Alimentation moteur 230 V AC	3G x 1,5 mm ²	3G x 1,5 mm ²	3G x 2,5 mm ²
Alimentation moteur 24 V DC	2G x 1,5 mm ²	2G x 1,5 mm ²	2G x 2,5 mm ²
Micro-interrupteur de fins de course	*n° x 0,5 mm ²	*n° x 0,5 mm ²	*n° x 0,5 mm ²
Clignotant 24 V AC - DC 25 W	2 x 1 mm ²	2 x 1 mm ²	2 x 1 mm ²
Clignotant 230 V AC 25 W	2 x 1,5 mm ²	2 x 1,5 mm ²	2 x 1,5 mm ²
Photocellules TX	2 x 0,5 mm ²	2 x 0,5 mm ²	2 x 0,5 mm ²
Photocellules RX	4 x 0,5 mm ²	4 x 0,5 mm ²	4 x 0,5 mm ²
Electroserre 24 V DC	2 x 1 mm ²	2 x 1 mm ²	2 x 1 mm ²
Dispositifs de commande	*n° x 0,5 mm ²	*n° x 0,5 mm ²	*n° x 0,5 mm ²
Antenne		RG58 max 10 m	

*n° = voir instructions de montage du produit - **Attention**: la section du câble est approximative car elle varie en fonction de la puissance du moteur et de la longueur du câble.

Application du motoréducteur au plafond

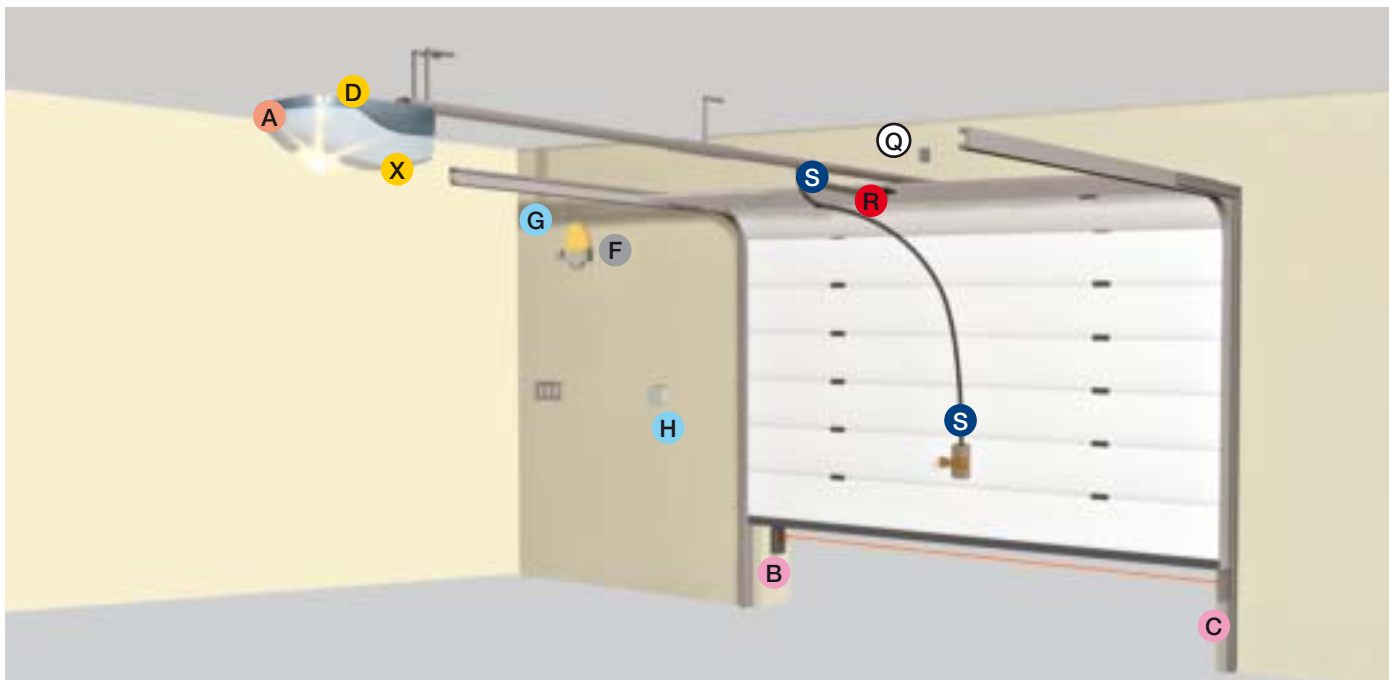

Les produits

- A** Automatisme pour portes basculantes et sectionnelles
- B** Photocellules TX
- C** Photocellules RX
- D** Carte de gestion et recharge batteries de secours
- F** Clignotant
- G** Antenne
- H** Sélecteur de commande
(Clé - Code - Carte ou porte-clés transpondeur)
- Q** Boîtier de dérivation
- R** Leviers de transmission
- S** Dispositif de déblocage par corde
- X** Récepteur radio

Les câbles à utiliser

Longueur du câble (m)	< 10 m	10 ÷ 20 m	20 ÷ 30 m
Alimentation 230 V AC	3G x 1,5 mm ²	3G x 1,5 mm ²	3G x 2,5 mm ²
Alimentation moteur 230 V AC	3G x 1,5 mm ²	3G x 1,5 mm ²	3G x 2,5 mm ²
Alimentation moteur 24 V DC	2G x 1,5 mm ²	2G x 1,5 mm ²	2G x 2,5 mm ²
Micro-interrupteur de fins de course	*n° x 0,5 mm ²	*n° x 0,5 mm ²	*n° x 0,5 mm ²
Clignotant 24 V AC - DC 25 W	2 x 1 mm ²	2 x 1 mm ²	2 x 1 mm ²
Clignotant 230 V AC 25 W	2 x 1,5 mm ²	2 x 1,5 mm ²	2 x 1,5 mm ²
Photocellules TX	2 x 0,5 mm ²	2 x 0,5 mm ²	2 x 0,5 mm ²
Photocellules RX	4 x 0,5 mm ²	4 x 0,5 mm ²	4 x 0,5 mm ²
Electroserrure 24 V DC	2 x 1 mm ²	2 x 1 mm ²	2 x 1 mm ²
Dispositifs de commande	*n° x 0,5 mm ²	*n° x 0,5 mm ²	*n° x 0,5 mm ²
Antenne		RG58 max 10 m	

*n° = voir instructions de montage du produit - **Attention**: la section du câble est approximative car elle varie en fonction de la puissance du moteur et de la longueur du câble.



001U4418B Ver

Systeme complet sans rail* avec motoréducteur en 24 V DC pour portes basculantes et sectionnelles testé selon les normes EN 12453 - EN 12445

Code	Description	Quantité
001V900E 	Automatisme avec armoire de commande avec encodeur, pour portes sectionnelles et portes basculantes à contrepoids et à ressorts (force de traction 500 N).	1
001AF43S	Carte radio embrochable.	1
001DIR10 	Jeu de photocellules. Portée 10 m.	1
001TOP-432NA	Emetteur bicanal multi-usages. 4 096 combinaisons avec autoapprentissage.	2
001TOP-A433N	Antenne.	1
001TOP-RG58	Câble pour branchement antenne.	m 5
	Plaque portail.	1



Prix € (Hors taxes)

391,00

NOTES :

*Rails : voir p 95

Application (mm)

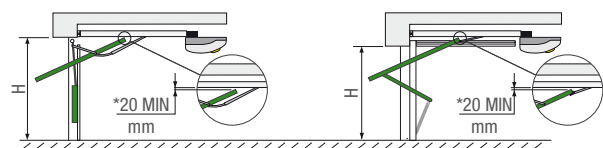

BC - Porte basculante à contrepoids, débordante à enfoncement partiel. (avec 001V201)

BM Porte basculante à ressorts, débordante à enfoncement total.

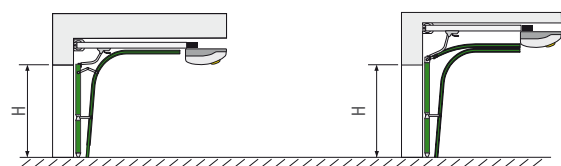

STA - SECTIONNELLE TYPE A avec guide simple

STB - SECTIONNELLE TYPE B avec guide double

H = Hauteur maximale porte

* Encombrement maximal de la porte en hauteur pendant le mouvement (2/3 environ de l'ouverture)



001U4512 Ver

Systeme complet sans rail* avec motoréducteur en 24 V DC pour portes basculantes et sectionnelles testé selon les normes EN 12453 - EN 12445

Code	Description	Quantité
001V700E	Automatisme avec armoire de commande avec encodeur pour portes sectionnelles et portes basculantes à contrepoids et à ressorts (force de traction 850 N).	1
001AF43S	Carte radio embrochable.	1
001DIR10	Jeu de photocellules. Portée 10 m.	1
001TOP-432NA	Emetteur bicanal multi-usages. 4 096 combinaisons avec autoapprentissage.	2
001TOP-A433N	Antenne.	1
001TOP-RG58	Câble pour branchement antenne.	m 5
	Plaque portail.	1



Prix € (Hors taxes)

499,00

NOTES :
*Rails : voir p 95

Application (mm)

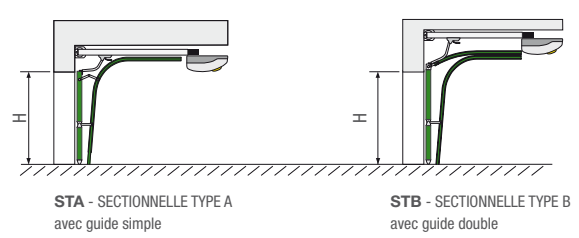
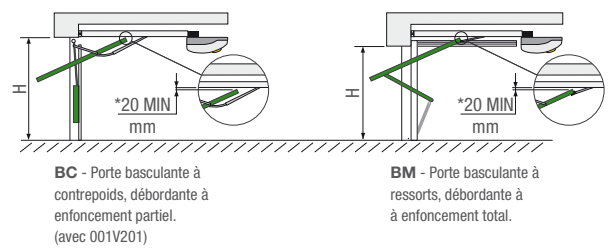



H = Hauteur maximale porte
* Encombrement maximal de la porte en hauteur pendant le mouvement (2/3 environ de l'ouverture)



001U5075B Emega

Systeme complet avec motoréducteur en 230 V AC pour portes basculantes non débordantes à contrepoids et à ressorts testé selon les normes EN 12453 - EN 12445

Code	Description	Quantité
001E306	Motoréducteur irréversible pour portes jusqu'à 9 m ² .	1
 002ZE5	Armoire de commande avec décodage radio incorporé prévue pour montage sur support de fixation 001E001.	1
001E002	Support de fixation L = 2,4 m.	1
001E781A	Accessoires pour le montage du renvoi latéral.	2
001E782A	Tube armoire de transmission 25 X 25 mm L = 3 m.	1
001E785A	Jeu de bras télescopiques droits avec tube rectangulaire 40 X 10 mm.	1
001AF43S	Carte radio embrochable.	1
001DIR10	Jeu de photocellules. Portée 10 m.	1
 001TOP-432NA	Emetteur bicanal multi-usages. 4 096 combinaisons avec autoapprentissage.	2
001TOP-A433N	Antenne.	1
001TOP-RG58	Câble pour branchement antenne.	m 5
001KIARON	Clignotant de signalisation.	1
001KIAROS	Support clignotant pour fixation au mur.	1
	Plaque portail.	1



Prix € (Hors taxes)
1.268,00



001U5095B Emega

Systeme complet avec motoréducteur en 230 V AC pour portes basculantes non débordantes à contrepoids et à ressorts

Code	Description	Quantité
001E456	Motoréducteur irréversible pour portes jusqu'à 14 m ² .	1
002ZE5	Armoire de commande avec décodage radio incorporé prévue pour montage sur support de fixation 001E001.	1
001E002	Support de fixation L = 2,4 m.	1
001E781A	Accessoires pour le montage du renvoi latéral.	2
001E782A	Tube armoire de transmission 25 X 25 mm L = 3 m.	1
001E785A	Jeu de bras télescopiques droits avec tube rectangulaire 40 X 10 mm.	1
001AF43S	Carte radio embrochable.	1
001DIR10	Jeu de photocellules. Portée 10 m.	1
001TOP-432NA	Emetteur bicanal multi-usages. 4 096 combinaisons avec autoapprentissage.	2
001TOP-A433N	Antenne.	1
001TOP-RG58	Câble pour branchement antenne.	m 5
001KIARON	Clignotant de signalisation.	1
001KIAROS	Support clignotant pour fixation au mur.	1
	Plaque portail.	1





Prix € (Hors taxes)
1.318,00





001U5076B Emega

Systeme complet avec motoréducteur en 230 V AC pour portes basculantes non débordantes à contrepoids et à ressorts testé selon les normes EN 12453 - EN 12445

Code	Description	Quantité
001E306	Motoréducteur irréversible pour portes jusqu'à 9 m ² .	2
 002ZE5	Armoire de commande avec décodage radio incorporé prévue pour montage sur support de fixation 001E001.	1
001E002	Support de fixation L = 2,4 m.	2
001E785A	Jeu de bras télescopiques droits avec tube rectangulaire 40 X 10 mm.	1
001AF43S	Carte radio embrochable.	1
001DIR10	Jeu de photocellules. Portée 10 m.	1
 001TOP-432NA	Emetteur bicanal multi-usages. 4 096 combinaisons avec autoapprentissage.	2
001TOP-A433N	Antenne.	1
001TOP-RG58	Câble pour branchement antenne.	m 5
001KIARON	Clignotant de signalisation.	1
001KIAROS	Support clignotant pour fixation au mur.	1
	Plaque portail.	1



Prix € (Hors taxes)
1.822,00



001U5096B Emega

Systeme complet avec motoréducteur en 230 V AC pour portes basculantes non débordantes à contrepoids et à ressorts

Code	Description	Quantité
001E456	Motoréducteur irréversible pour portes jusqu'à 14 m ² .	2
002ZE5	Armoire de commande avec décodage radio incorporé prévue pour montage sur support de fixation 001E001.	1
001E002	Support de fixation L = 2,4 m.	2
001E785A	Jeu de bras télescopiques droits avec tube rectangulaire 40 X 10 mm.	1
001AF43S	Carte radio embrochable.	1
001DIR10	Jeu de photocellules. Portée 10 m.	1
001TOP-432NA	Emetteur bicanal multi-usages. 4 096 combinaisons avec autoapprentissage.	2
001TOP-A433N	Antenne.	1
001TOP-RG58	Câble pour branchement antenne.	m 5
001KIARON	Clignotant de signalisation.	1
001KIAROS	Support clignotant pour fixation au mur.	1
	Plaque portail.	1



Prix € (Hors taxes)
1.923,00



Force maximale de traction 850 N

Solution idéale pour portes sectionnelles et basculantes à usage résidentiel



- Fixation de l'automatisme directement sur la glissière de transmission.
- Systèmes en 24 V DC pour garantir le maximum de sécurité et une fiabilité totale.
- Une vaste gamme d'accessoires de commande et de sécurité pour compléter l'automatisme.
- Rails de guidage à courroie et à chaîne, silencieux et fiables, et déblocage extérieur par corde applicable au système poignée-serrure de la porte.
- Testé selon les paramètres fixés par les normes en vigueur.
- Possibilité de fonctionnement de secours en cas de panne de courant.

Dimensions (mm)

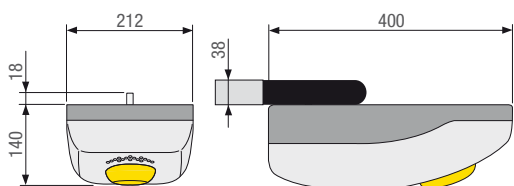

Application (mm)

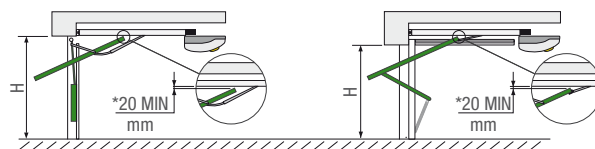

BC - Porte basculante à contrepoids, débordante à enfoncement partiel.
(avec 001V201)

BM - Porte basculante à ressorts, débordante à enfoncement total.

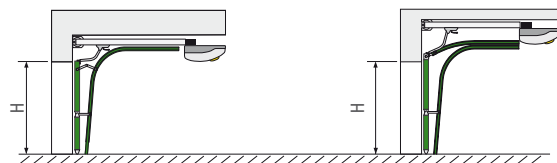

STA - SECTIONNELLE TYPE A avec guide simple

STB - SECTIONNELLE TYPE B avec guide double

H = Hauteur maximale porte

* Encombrement maximal de la porte en hauteur pendant le mouvement (2/3 environ de l'ouverture)

Limites d'emploi

MODÈLE	V700E	V900E
Force de traction (N)	850	500

● 24 V DC

Informations techniques

Type	V700E	V900E
Degré de protection IP	IP40	IP40
Alimentation (V - 50/60 Hz)	230 AC	230 AC
Alimentation moteur (V - 50/60 Hz)	24 DC	24 DC
Absorption (A)	11 MAX	6 MAX
Puissance (W)	260	130
Vitesse de manœuvre 90° (m/min)	6	6
Intermittence/travail (%)	50	50
Force de traction (N)	850	500
Temp. de fonctionnement (°C)	-20 ÷ +55	-20 ÷ +55
Protection thermique moteur (°C)	-	-

● 24 V DC

La gamme complète



Code	Description	Prix € (Hors taxes)
Automatismes complets avec motoréducteur en 24 V DC testés selon les normes EN 12453 – EN 12445		
001V900E	Automatisme avec armoire de commande avec encodeur, pour portes sectionnelles et portes basculantes à contrepoids et à ressorts (force de traction 500 N).	349,00
001V700E	Automatisme avec armoire de commande avec encodeur pour portes sectionnelles et portes basculantes à contrepoids et à ressorts (force de traction 850 N).	565,00
Accessoires pour : 001V900E - 001V700E		
001V0670	Carte pour le branchement de 2 batteries de secours 12 V - 1,2 Ah.	87,00
Accessoires		
001V121	Dispositif de déblocage par corde et renvoi L = 3m pour application sur la poignée de la porte.	35,00
001V122	Bras de transmission pour portes sectionnelles avec une distance de 300 à 600 mm entre le bord supérieur de la porte et le groupe pilier-ressort.	21,50
001V201	Bras adaptateur pour portes basculantes à contrepoids partiellement débordantes de 2,4 m de hauteur maximum.	127,00
Guides à chaîne		
001V0679	Guide à chaîne L = 3,02 m Hauteur maximale porte : *BC = 2,4 m BM = 2,25 m STA = 2,1 m STB = 2,2 m.	134,00
001V0682	Guide à chaîne L = 3,52 m Hauteur maximale porte : * BM = 2,75 m STA = 2,6 m STB = 2,7 m	161,00
001V0683	Guide à chaîne L = 4,02 m Hauteur maximale porte : * BM = 3,25 m STA = 3,1 m STB = 3,2 m	184,00
001V0684	Guide à chaîne en 2 parties L = 3,02 m Hauteur maximale porte : *BC = 2,4 m BM = 2,25 m STA = 2,1 m STB = 2,2 m.	179,00
Accessoires pour : guides à chaîne		
001V005	Rallonge pour guide à chaîne type : 001V0679 - 001V0682 - 001V0683 - 001V0684 L = 1,42 m.	106,00
Guides à courroie		
001V0685	Guide à courroie L = 3,02 m Hauteur maximale porte: *BC = 2,4 m BM = 2,25 m STA = 2,1 m STB = 2,2 m.	186,00
001V0686	Guide à courroie L = 3,52 m Hauteur maximale porte: * BM = 2,75 m STA = 2,6 m STB = 2,7 m	202,00
001V0688	Guide à courroie L = 4,02 m Hauteur maximale porte: * BM = 3,25 m STA = 3,1 m STB = 3,2 m	220,00
001V0687	Guide à courroie en 2 parties L = 3,02 m Hauteur maximale porte: *BC = 2,4 m BM = 2,25 m STA = 2,1 m STB = 2,2 m.	217,00

NOTES

BC = Basculante à contrepoids - BM = Basculante à ressorts - STA = Sectionnelle type A - STB = Sectionnelle type B





Solution idéale pour portes basculantes avec fixation sur la surface de la porte

- Automatisme étudié pour les portes basculantes de moyennes et grandes dimensions même pour un usage intensif.
- Les modèles E306 et E1024 sont testés selon les paramètres fixés par les normes en vigueur.
- Les versions en 230 V AC ont une technologie à encodeur pour la détection d'obstacles et pour la gestion des ralentissements.
- Levier de déblocage pour l'ouverture manuelle de la porte en cas de panne, elle peut aussi être actionnée de l'extérieur grâce à la corde applicable au système poignée-serrure de la porte.
- 24 V DC pour permettre de régler la vitesse de manœuvre, de déplacement en ouverture et en fermeture, et pour la fonction de détection électronique d'obstacles.

Dimensions (mm)

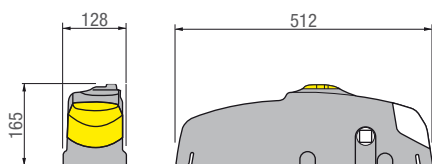

Application (mm)

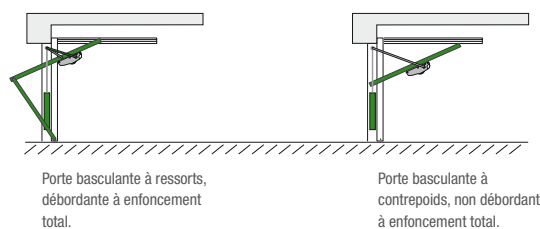
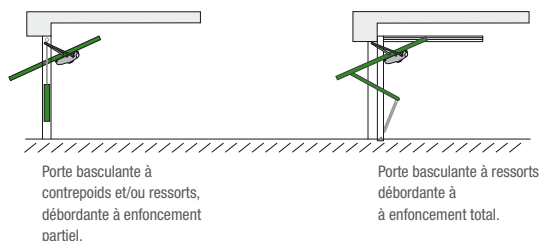

Limites d'emploi

MODÈLE	E456	E1024	E306
Superficie porte (m ²)	14	14	9

● 230 V AC ● 24 V DC

NOTES :

001E782A A installer toujours en cas de double motoréducteur 001E1024

Informations techniques

Type	E456	E1024	E306
Degré de protection IP	IP50	IP50	IP50
Alimentation (V - 50/60 Hz)	230 AC	230 AC	230 AC
Alimentation moteur (V - 50/60 Hz)	230 AC	24 DC	230 AC
Absorption (A)	2	15 MAX	2
Puissance (W)	200	180	190
Vitesse de manœuvre 90° (s)	25	RÉGLABLE	25
Intermittence/travail (%)	50	SERVICE INTENSIF	50
Couple (Nm)	420	450	300
Temp. de fonctionnement (°C)	-20 ÷ +55	-20 ÷ +55	-20 ÷ +55
Protection thermique moteur (°C)	150	-	150

● 230 V AC ● 24 V DC

La gamme complète



Code	Description	Prix € (Hors taxes)
Motoréducteur en 230 V AC et armoire de commande testés selon les normes EN 12453 - EN 12445		
001E306	Motoréducteur irréversible pour portes jusqu'à 9 m ² .	590,00
002ZE5	Armoire de commande avec décodage radio incorporé prévue pour montage sur support de fixation 001E001.	202,00
Motoréducteur en 230 V AC et armoire de commande		
001E456	Motoréducteur irréversible pour portes jusqu'à 14 m ² .	640,00
002ZE5	Armoire de commande avec décodage radio incorporé prévue pour montage sur support de fixation 001E001.	202,00
Motoréducteur en 24 V DC et armoires de commande testés selon les normes EN 12453 - EN 12445		
001E1024	Motoréducteur irréversible pour portes jusqu'à 14 m ² .	756,00
002ZL170N	Armoire de commande pour portes basculantes à un motoréducteur avec décodage radio incorporé.	293,00
002ZL19NA	Armoire de commande pour portes basculantes à deux motoréducteurs avec décodage radio incorporé.	529,00
Accessoires pour : 002ZL170N et 002ZL19NA		
002LB18	Boîtier avec carte de secours et emplacement pour branchement de n. 3 batteries 12 V - 7 Ah.	228,00
Accessoires		
001E001	Support de fixation L = 2 m.	44,00
001V121	Dispositif de déblocage par corde et renvoi L = 3m pour application sur la poignée de la porte.	35,00
001E781A	Accessoires pour le montage du renvoi latéral.	30,00
001E782A	Tube armoire de transmission 25 X 25 mm L = 3 m.	30,00
001E783	Jeu de bras articulés.	68,00
001E784	Levier rallongé pour bras articulé pour portes de plus de 2,4 m de hauteur.	22,00
001E785A	Jeu de bras télescopiques droits avec tube rectangulaire 40 X 10 mm.	79,00
001E786A	Jeu de bras télescopiques courbés avec tube rectangulaire 40 X 10 mm.	106,00
001E787A	Tube rallongé pour bras télescopiques, pour portes de plus de 2,4 m de hauteur.	25,00
001E881	Verrou électrique.	201,00



Fonctions électroniques

Le tableau reporte toutes les caractéristiques des armoires de commande prévues pour les automatismes pour portes basculantes et sectionnelles. Les caractéristiques écrites en caractère gras sont importantes pour choisir l'automatisme à installer et doivent être considérées dès le début.

Dimensions (mm)

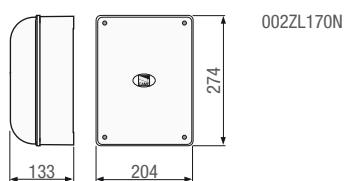
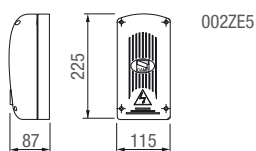
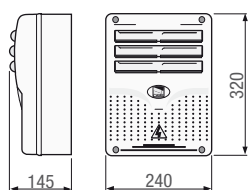



Les modèles

Séries	V900E	V700E	E306 E456	E1024	E1024
Type	ZL56	ZL56A	ZE5	ZL170N	ZL19NA
SECURITE					
AUTODIAGNOSTIC des dispositifs de sécurité					
PRE-CLIGNOTEMENT en ouverture et en fermeture			●	●	●
REOUVERTURE pendant la fermeture	●	●	●	●	●
REFERMATURE pendant l'ouverture					
ATTENTE obstacle					
ARRET TOTAL	●	●	●	●	●
ARRET PARTIEL				●	●
DETECTION DE PRESENCE D'OBSTACLE sur les photocellules					
ENCODEUR	●	●	●	●	●
Dispositif de CONTROLE DU MOUVEMENT et DETECTION DE L'OBSTACLE			●		
DETECTION AMPEREMETRIQUE	●	●		●	●
COMMANDE					
OUVERTURE PASSAGE PIETONS 1 vantail					
OUVERTURE PARTIELLE 1 vantail	●*	●*			
"SEULEMENT OUVERTURE" de l'émetteur et / ou bouton			●	●	●
Raccordement bouton SEULEMENT OUVERTURE ou SEULEMENT FERMETURE			●	●	●
OUVERTURE-FERMETURE-INVERSION de l'émetteur et/ou bouton	●	●	●	●	●
OUVERTURE-FERMETURE-INVERSION de l'émetteur et/ou bouton			●	●	●
ACTION MAINTENUE			●	●	●
RETARD OUVERTURE 1er vantail					
RETARD FERMETURE 2ème vantail					
FERMETURE IMMEDIATE					
DEBLOCAGE D'URGENCE depuis l'émetteur					
CARACTERISTIQUES ET REGLAGES					
Branchement CLIGNOTANT	●	●	●	●	●
Branchement LAMPE CYCLE				●	●
Branchement LAMPE COURTOISIE	●	●	●		
Antenne	●	●	●	●	●
Branchement TEMOIN DE SIGNALISATION OUVERT			●	●	●
Branchement TEMOIN DE SIGNALISATION FERME					
Sortie contact pour 2ème CANAL RADIO				●	●
Réglage de la DUREE DE FONCTIONNEMENT				●	
AUTOAPPRENTISSAGE du CODE RADIO de l'émetteur	●	●	●	●	●
Branchement ELECTROSERRURE/ELECTROBLOC et/ou COUP DE BELIER			●	●	●
DUREE DE REFERMATURE AUTOMATIQUE réglable	●	●	●	●	●
Ralentissement en OUVERTURE et/ou en FERMETURE	●	●	●	●	●
Fonctionnement avec BATTERIES DE SECOURS (option)	●	●		●	●
MASTER/SLAVE					
VITESSE DE MARCHE et de RALENTISSEMENT réglables				●	●
ECRAN de signalisation					
FREIN électronique	●	●			
AUTOAPPRENTISSAGE des butées en ouverture et en fermeture	●	●	●	●	●

● 230 V AC - ● 24 V DC USAGE INTENSIF

NOTES

* Possibilité d'activer l'ouverture partielle avec le bouton et le sélecteur, mais aussi avec l'émetteur.

Automatismes pour : **BARRIERES ROUTIERES**



Sommaire

102	Guide de choix
104	Normes Européennes
108	Gard
112	Gard 4
116	Gard 8
120	Gard 12
122	Tableau récapitulatif des fonctions



Guide de choix

Automatismes pour barrières routières

Le tableau résume les séries et les modèles avec les limites d'emploi basées sur la largeur maximale du passage utile.

Série	Modèle	Largeur maximale passage utile (m)
Gard	G2500	2,5
	G3750	3,75
	G3751	
Gard 4	G4040Z	
	G4040IZ	
Gard	G6500	6,5
	G6501	
Gard 8	G2080Z	7,6
	G2080IZ	
Gard 12	G12000	12

● 230 V AC - ● 24 V DC USAGE INTENSIF



Les versions en 24 V DC sont spécifiques pour un usage fréquent et garantissent le fonctionnement du portail même en cas de panne d'électricité.



Barrière unique pour USAGE RESIDENTIEL

La barrière Came peut être utilisée pour la gestion de petits parkings dans les copropriétés aussi bien que pour la gestion des passages utilisés par peu de véhicules.

Séries : Gard - Gard 4



Barrière unique ou double pour USAGE INTENSIF

Elle permet de gérer les parkings à usage intensif comme ceux des entreprises, des concessionnaires automobiles ou même des parkings privés.

Séries : Gard - Gard 4 - Gard 8



Barrière pour PARKING PAYANT

Une solution facile et pratique pour la gestion des zones destinées au parking payant.

Série : Gard



Barrière pour PASSAGES DE GRANDES DIMENSIONS

Les barrières spéciales Came permettent aussi de gérer les passages utilisés par des véhicules spéciaux.

Séries : Gard 12

Le clignotant : une sécurité en plus!

Les barrières Gard 4 et Gard 8 sont prévues pour l'installation du clignotant avec coupole qui signale le mouvement de la lisse, en garantissant le maximum de sécurité à celui qui utilise le passage.

Pour les barrières de la série Gard il est possible d'appliquer le clignotant Kiaro.

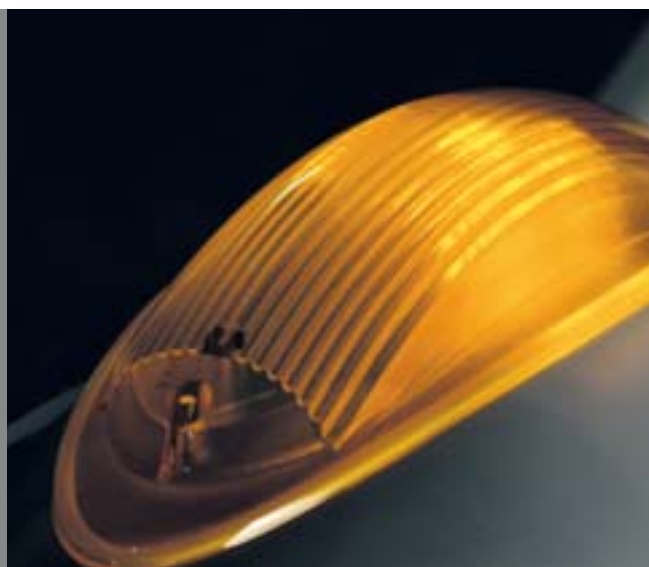

Normes Européennes

Exemple d'installation type conforme aux Normes Européennes



Installation : sur ZONE PUBLIQUE

L'installation se trouve sur une zone publique ou attenant à une zone publique.



Type d'utilisateur : FORME

L'installation n'est commandée que par des utilisateurs qui ont reçu les instructions sur le fonctionnement de l'installation.



Type de commande prévu normalement : COMMANDE RADIO

La commande radio (envoi d'impulsions sans contrôle de l'installation même depuis un emplacement fixe).



Les solutions pour la sécurité de l'installation : PHOTOCELLES À RAYON INFRAROUGE

Les photocellules peuvent être installées directement sur l'armoire de la barrière.



Le passage piétons

Si la barrière est destinée exclusivement au passage de véhicules, le passage piétons doit avoir lieu dans une zone séparée et signalée.

Toutefois, Came offre une vaste gamme de dispositifs de sécurité pour garantir une utilisation de l'installation parfaitement tranquille même au cas où le piéton non autorisé passerait dans la zone de mouvement de la lisse.

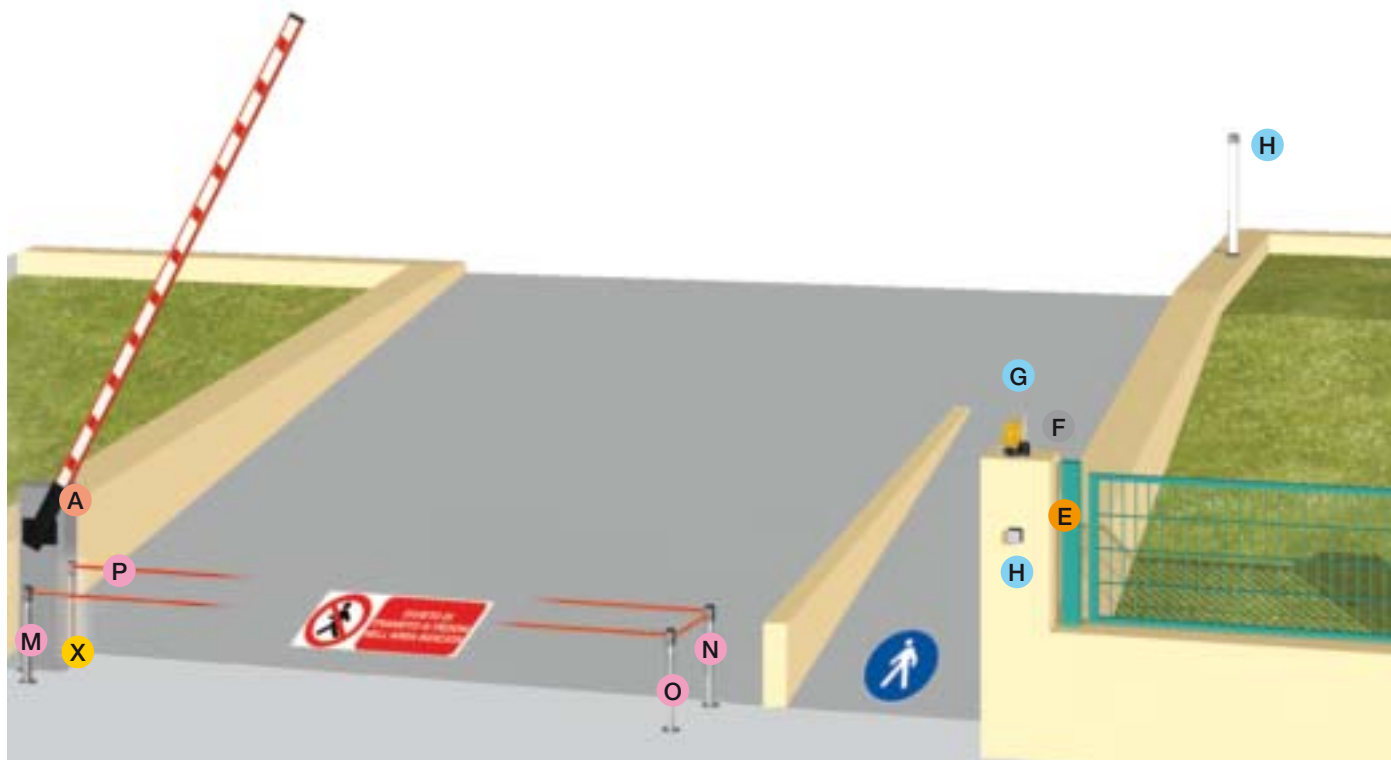

Les produits

- A** Barrière
- F** Clignotant
- G** Antenne
- H** Sélecteur de commande
(Clé - Code - Carte ou porte-clés transpondeur)
- M** Photocellules Cordless TX
- N** Photocellules Cordless TX/RX ou photocellules TX
- O** Photocellules Cordless TX/RX ou photocellules RX
- P** Photocellules Cordless RX
- X** Récepteur radio

Les câbles à utiliser

Longueur du câble (m)	< 10 m	10 ÷ 20 m	20 ÷ 30 m
Alimentation 230 V AC	3G x 1,5 mm ²	3G x 1,5 mm ²	3G x 2,5 mm ²
Alimentation moteur 230 V AC	3G x 1,5 mm ²	3G x 1,5 mm ²	3G x 2,5 mm ²
Alimentation moteur 24 V DC	2G x 1,5 mm ²	2G x 1,5 mm ²	2G x 2,5 mm ²
Micro-interrupteur de fins de course	*n° x 0,5 mm ²	*n° x 0,5 mm ²	*n° x 0,5 mm ²
Clignotant 24 V AC - DC 25 W	2 x 1 mm ²	2 x 1 mm ²	2 x 1 mm ²
Clignotant 230 V AC 25 W	2 x 1,5 mm ²	2 x 1,5 mm ²	2 x 1,5 mm ²
Photocellules TX	2 x 0,5 mm ²	2 x 0,5 mm ²	2 x 0,5 mm ²
Photocellules RX	4 x 0,5 mm ²	4 x 0,5 mm ²	4 x 0,5 mm ²
Dispositifs de commande	*n° x 0,5 mm ²	*n° x 0,5 mm ²	*n° x 0,5 mm ²
Antenne		RG58 max 10 m	

*n° = voir instructions de montage du produit - **Attention:** la section du câble est approximative car elle varie en fonction de la puissance du moteur et de la longueur du câble.

L'installation type : BARRIÈRE DOUBLE

Usage INTENSIF

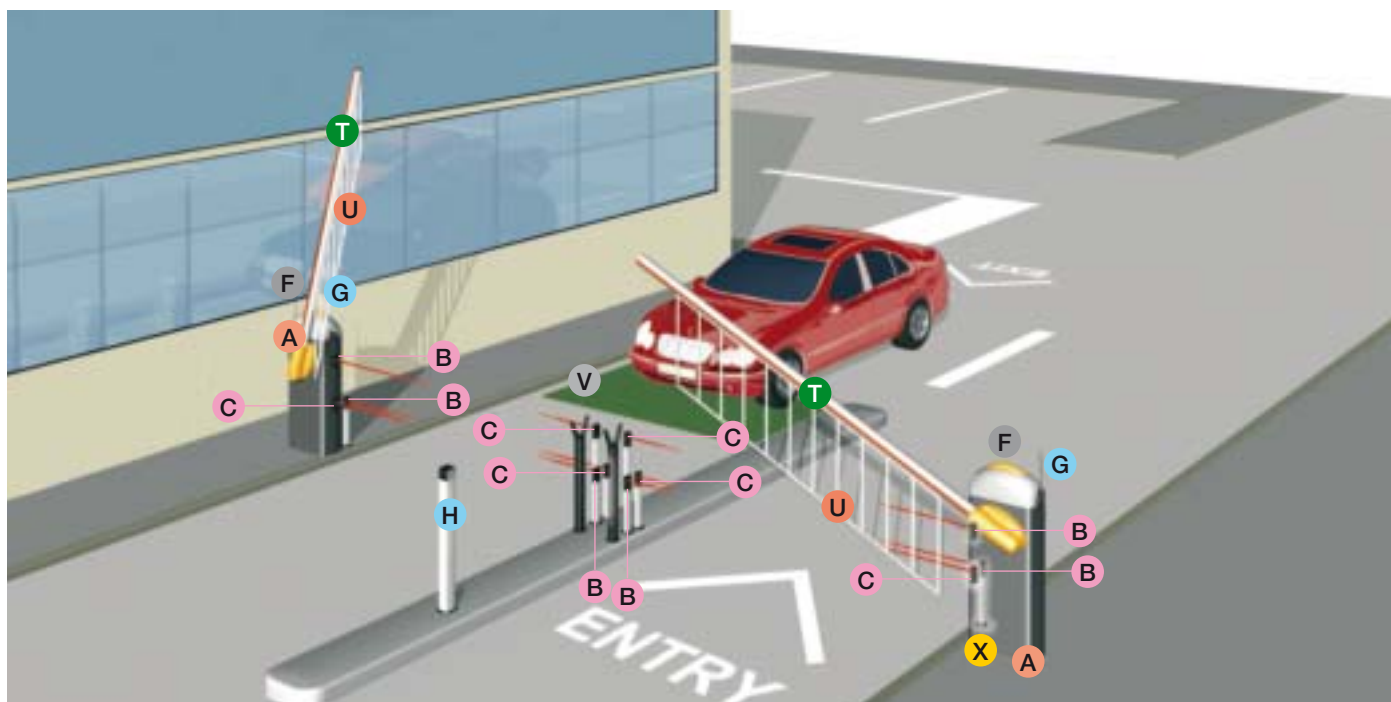

Les produits

- A** Barrière
- B** Photocellules TX
- C** Photocellules RX
- F** Clignotant
- G** Antenne
- H** Sélecteur de commande
(Clé - Code - Carte ou porte-clés transpondeur)
- T** Lisse avec cordon lumineux
- X** Récepteur radio
- U** Tablier
- V** Capteur de détection de masses métalliques

Les câbles à utiliser

Longueur du câble (m)	< 10 m	10 ÷ 20 m	20 ÷ 30 m
Alimentation 230 V AC	3G x 1,5 mm ²	3G x 1,5 mm ²	3G x 2,5 mm ²
Alimentation moteur 230 V AC	3G x 1,5 mm ²	3G x 1,5 mm ²	3G x 2,5 mm ²
Alimentation moteur 24 V DC	2G x 1,5 mm ²	2G x 1,5 mm ²	2G x 2,5 mm ²
Micro-interrupteur de fins de course	*n° x 0,5 mm ²	*n° x 0,5 mm ²	*n° x 0,5 mm ²
Clignotant 24 V AC - DC 25 W	2 x 1 mm ²	2 x 1 mm ²	2 x 1 mm ²
Clignotant 230 V AC 25 W	2 x 1,5 mm ²	2 x 1,5 mm ²	2 x 1,5 mm ²
Photocellules TX	2 x 0,5 mm ²	2 x 0,5 mm ²	2 x 0,5 mm ²
Photocellules RX	4 x 0,5 mm ²	4 x 0,5 mm ²	4 x 0,5 mm ²
Dispositifs de commande	*n° x 0,5 mm ²	*n° x 0,5 mm ²	*n° x 0,5 mm ²
Antenne		RG58 max 10 m	

*n° = voir instructions de montage du produit - **Attention**: la section du câble est approximative car elle varie en fonction de la puissance du moteur et de la longueur du câble.

Utilisation PARKING

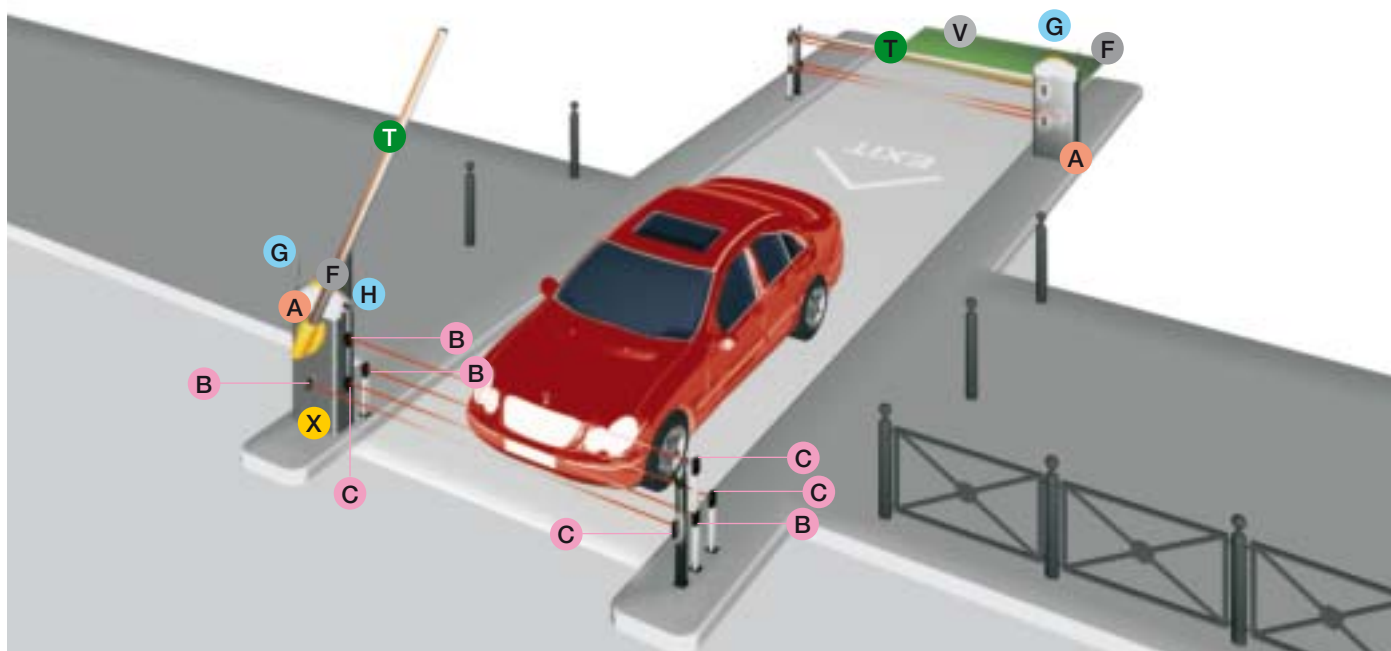

Les produits

- A** Barrière
- B** Photocellules TX
- C** Photocellules RX
- F** Clignotant
- G** Antenne
- H** Sélecteur de commande
(Clé - Code - Carte ou porte-clés transpondeur)
- T** Lisse avec cordon lumineux
- X** Récepteur radio
- V** Capteur de détection de masses métalliques

Les câbles à utiliser

Longueur du câble (m)	< 10 m	10 ÷ 20 m	20 ÷ 30 m
Alimentation 230 V AC	3G x 1,5 mm ²	3G x 1,5 mm ²	3G x 2,5 mm ²
Alimentation moteur 230 V AC	3G x 1,5 mm ²	3G x 1,5 mm ²	3G x 2,5 mm ²
Alimentation moteur 24 V DC	2G x 1,5 mm ²	2G x 1,5 mm ²	2G x 2,5 mm ²
Micro-interrupteur de fins de course	*n° x 0,5 mm ²	*n° x 0,5 mm ²	*n° x 0,5 mm ²
Clignotant 24 V AC - DC 25 W	2 x 1 mm ²	2 x 1 mm ²	2 x 1 mm ²
Clignotant 230 V AC 25 W	2 x 1,5 mm ²	2 x 1,5 mm ²	2 x 1,5 mm ²
Photocellules TX	2 x 0,5 mm ²	2 x 0,5 mm ²	2 x 0,5 mm ²
Photocellules RX	4 x 0,5 mm ²	4 x 0,5 mm ²	4 x 0,5 mm ²
Dispositifs de commande	*n° x 0,5 mm ²	*n° x 0,5 mm ²	*n° x 0,5 mm ²
Antenne		RG58 max 10 m	

*n° = voir instructions de montage du produit - **Attention:** la section du câble est approximative car elle varie en fonction de la puissance du moteur et de la longueur du câble.

Passage utile jusqu'à 6,5 m



Solution idéale pour les passages de moyennes et grandes dimensions dans les copropriétés et les industries

- Idéales que ce soit pour les parkings privés ou publics.
- Le modèle pour passage jusqu'à 2,5 m est disponible en 230 V AC, tandis que les modèles pour passages jusqu'à 3,75 m (001G3750 et 001G3751) et jusqu'à 6,5 m (001G6500 et 001G6501) sont en 24 V DC
- Dans la version en acier AISI 304 aussi.
- Elles peuvent être installées aussi bien à droite qu'à gauche et les opérations de montage sont simples, faciles et rapides.
- Une gamme d'accessoires vraiment complète pour personnaliser l'installation, selon les nécessités de l'utilisateur, et un choix d'accessoires de sécurité pour une parfaite tranquillité d'utilisation.
- L'articulation spéciale permet d'installer les barrières Came même lorsque la hauteur n'est pas suffisante pour une ouverture complète de la lisse (par exemple dans un parking souterrain).

Dimensions (mm)

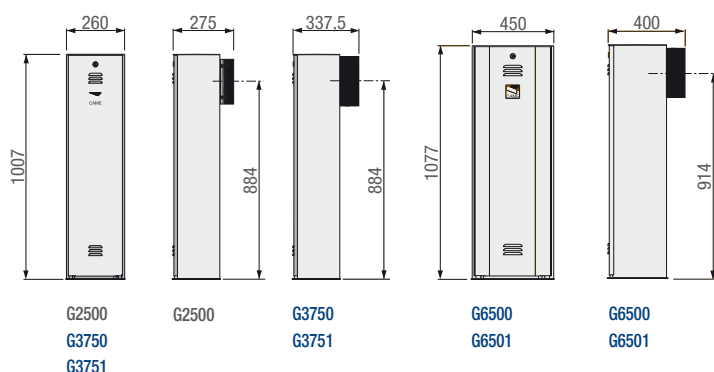

Application (mm)

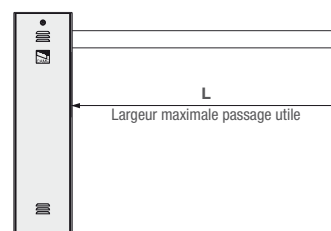

Limites d'emploi

MODÈLE	G6500 - G6501	G3750 - G3751	G2500
Largeur maximale passage utile (m)	6,5	3,75	2,5

● 230 V AC ● 24 V DC

Informations techniques

Type	G6500 - G6501	G3750 - G3751	G2500
Degré de protection IP	IP54	IP54	IP54
Alimentation (V - 50/60 Hz)	230 AC	230 AC	230 AC
Alimentation moteur (V - 50/60 Hz)	24 DC	24 DC	230 AC
Absorption (A)	15 MAX	15 MAX	1
Puissance (W)	300	300	120
Temps d'ouverture (90° (s))	4 ÷ 8	2 ÷ 6	2
Intermittence/travail (%)	USAGE INTENSIF	USAGE INTENSIF	30
Couple (Nm)	600	200	70
Temp. de fonctionnement (°C)	-20 ÷ +55	-20 ÷ +55	-20 ÷ +55
Protection thermique moteur (°C)	-	-	150

● 230 V AC ● 24 V DC

La gamme complète largeur maximale passage utile 2,5 m



Code	Description	Prix € (Hors taxes)
Barrière avec motoréducteur en 230 V AC et armoire de commande incorporés		
001G2500	Barrière en acier galvanisé et laqué avec armoire de commande.	1.465,00
Accessoires pour : 001G2500		
001G0251	Lisse en aluminium laqué blanc - section 60 x 40 x 2700 mm.	79,00
001G0461	Bandes rouges réfléchissantes adhésives pour lisses (cond. de 24 pièces).	31,00
001G0257	Articulation pour lisse.	300,00
001G0462	Appui fixe pour lisse.	122,00



La gamme complète largeur maximale passage utile 3,75 – 6,5 m



Code **Description** **Prix € (Hors taxes)**

Barrières en 24 V DC avec motoréducteur et armoire de commande incorporés

001G3750	Barrière en acier galvanisé et laqué avec emplacement pour accessoires.	1.891,75
----------	---	----------



001G3751	Barrière en acier inoxydable AISI 304 satiné avec emplacement pour accessoires.	2.852,50
----------	---	----------



Accessoires pour : 001G3750 - 001G3751

001G03750	Lisse tubulaire à section semi-elliptique en aluminium peint en blanc L = 4 m, munie de profilé couvre-câble et de profilé anti-choc.	236,00
-----------	---	--------

001G0402	Lisse en aluminium laqué blanc Ø 60 mm L = 4,2 m.	104,00
----------	---	--------

Accessoires pour : 001G03750

001G03756	Renfort interne pour lisse tubulaire à section semi-elliptique.	21,00
-----------	---	-------



001G03755DX	Rotule pour lisse tubulaire à section semi-elliptique pour barrière droite.	418,00
-------------	---	--------

001G03755SX	Rotule pour lisse tubulaire à section semi-elliptique pour barrière gauche.	418,00
-------------	---	--------

Barrières en 24 V DC avec motoréducteur et armoire de commande incorporés

001G6500	Barrière en acier galvanisé et laqué avec emplacement pour accessoires.	2.483,25
----------	---	----------



001G6501	Barrière en acier inoxydable AISI 304 satiné avec emplacement pour accessoires.	3.815,00
----------	---	----------



Accessoires pour : 001G6500 - 001G6501

001G0602	Lisse en aluminium laqué blanc Ø 100 mm L = 6,85 m.	316,00
----------	---	--------

001G06850	Lisse tubulaire en aluminium peint en blanc Ø 100 mm L = 6,85 m munie de profilé couvre-rainure et de profilé anti-choc.	393,75
-----------	--	--------

Assemblage lisse et ressorts d'équilibrage pour 001G3750 - 001G3751

MODÈLE	LARGEUR PASSAGE UTILE									
	1,5	1,75	2	2,25	2,5	2,75	3	3,25	3,5	3,75
Lisse avec profilé antichoc	●	●	●	●	●	●	●	●	●	●
Lisse avec profilé antichoc et cordon lumineux 001G28401	●	●	●	●	●	●	●	●	●	●
Lisse avec tablier 001G0465	●	●	●	●	●	●	●	●	●	●
Lisse avec cordon lumineux 001G28401 et tablier 001G0465	●	●	●	●	●	●	●	●	●	●
Lisse avec profilé antichoc et appui mobile 001G02808	●	●	●	●	●	●	●	●	●	●
Lisse avec profilé antichoc, cordon lumineux 001G28401 et appui mobile 001G02808	●	●	●	●	●	●	●	●	●	●

Assemblage lisse et ressorts d'équilibrage pour 001G6500 - 001G6501

MODÈLE	LARGEUR PASSAGE UTILE									
	2	2,5	3	3,5	4	4,5	5	5,5	6,5	
Lisse simple	●	●	●	●	●	●	●	●	●	
Lisse simple avec appui mobile 001G02808	●	●	●	●	●	●	●	●	●	
Lisse simple avec cordon lumineux 001G28401	●	●	●	●	●	●	●	●	●	
Lisse simple, appui mobile 001G02808 et cordon lumineux 001G28401	●	●	●	●	●	●	●	●	●	
Lisse simple et tablier 001G0465	●	●	●	●	●	●	●	●	●	
Lisse simple, tablier 001G0465 et cordon lumineux 001G28401	●	●	●	●	●	●	●	●	●	

La gamme complète largeur maximale passage utile 3,75 – 6,5 m



Code	Description	Prix € (Hors taxes)
Accessoires pour : 001G03750 - 001G06850		
001G028401	Cordon lumineux pour lisse (longueur de lisse x 2 + 1 m).	par m 11,50
001G028402	Câble pour le branchement du cordon lumineux.	9,70
Accessoires pour : 001G3750 - 001G3751 - 001G6500 - 001G6501		
002LB38	Carte pour le branchement de 3 batteries de secours 12 V - 7 Ah.	73,00
Accessoires pour équilibrage (voir tableau ASSEMBLAGE LISSE ET RESSORTS D'EQUILIBRAGE)		
001G02040	Ressort d'équilibrage ø 40 mm.	68,00
001G04060	Ressort d'équilibrage ø 50 mm.	89,00
001G06080	Ressort d'équilibrage ø 55 mm.	115,00
Accessoires		
001G0465	Tablier pour lisses en aluminium laqué (modules de L = 2 m).	213,00
001G02807	Appui fixe pour lisse.	125,00
001G02808	Appui mobile pour lisse.	120,00
001G02809	Bandes rouges réfléchissantes adhésives pour lisses (cond. de 20 pièces).	31,00
001G0468	Support pour l'application sur l'armoire des photocellules 001DELTA-I et 001DELTA-SI.	28,00
001G04601	Adaptateur pour l'application des clignotants série KIARO (le support KIAROS est indispensable).	17,00



ATTENTION: RESPECTER LES LIMITES D'UTILISATION MENTIONNEES DANS LE CATALOGUE

001G0468 Ne peut être utilisé pour les barrières avec lisse équipée du tablier 001G0465 ou appui mobile 001G02808.

001G02808 Pour passage utile jusque max. 3 m

001G03756 Renfort à utiliser OBLIGATOIREMENT avec les lisses pour passages utiles supérieurs à 3 m ou avec cordon lumineux 001G28401.

Renfort à utiliser OBLIGATOIREMENT avec les lisses pour passages utiles supérieurs à 2.5 m, avec appui mobile 001G02808 ou avec tablier 001G0465.

001G02807 Appui fixe à utiliser obligatoirement pour passage utile supérieur à 3 m

001G0465 - 001G02808 Ne peuvent pas être utilisés ensemble.

Gard 4

24

Passage utile jusqu'à 3,75 m

Solution idéale pour le passage de véhicules ou l'usage intensif



- Une barrière au style moderne, dont l'esthétique s'intègre parfaitement dans tous les domaines d'application.
- Le clignotant avec coupole à LED, qui garantit sécurité et durée dans le temps, ainsi que les photocellules sont incorporables dans l'armoire.
- Le carter de protection protège le mouvement de la lisse contre le cisaillement en ouverture et en fermeture.
- L'alimentation en 24 V DC est le choix idéal pour le service intensif.

Dimensions (mm)

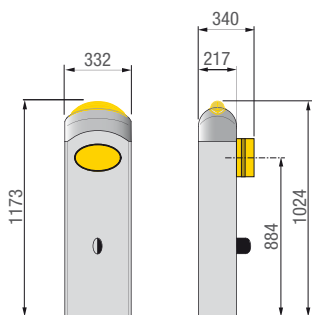

Application (mm)

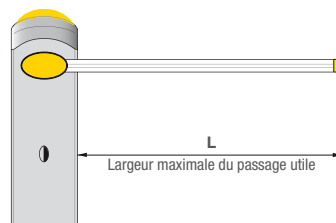

Limites d'emploi

MODÈLE	G4040Z - G4040IZ
Largeur maximale passage utile (m)	3,75

● 24 V DC

Informations techniques

Type	G4040Z - G4040IZ
Degré de protection IP	IP54
Alimentation (V - 50/60 Hz)	230 AC
Alimentation moteur (V - 50/60 Hz)	24 DC
Absorption (A)	15 MAX
Puissance (W)	300
Temps d'ouverture (90° (s)	2 ÷ 6
Intermittence/travail (%)	USAGE INTENSIF
Couple (Nm)	200
Temp. de fonctionnement (°C)	-20 ÷ +55
Protection thermique moteur (°C)	-

● 24 V DC

La gamme complète



Code	Description	Prix € (Hors taxes)
Barrières en 24 V DC avec motoréducteur et armoire de commande incorporés		
001G4040Z	Barrière en acier galvanisé et laqué avec emplacement pour accessoires.	2.090,00
001G4040IZ	Barrière en acier inoxydable AISI 304 satiné avec emplacement pour accessoires.	3.535,00
Accessoires pour : 001G4040Z - 001G4041Z		
002LB38	Carte pour le branchement de 3 batteries de secours 12 V - 7 Ah.	73,00



Lisse avec articulation

L'accessoire spécial pour lisse tubulaire à section semi-elliptique permet d'installer la barrière Came même lorsque la hauteur ne permet pas le mouvement de la barrière en ouverture et en fermeture, comme dans les parkings souterrains.



En acier inoxydable

La barrière Gard 4 est aussi disponible en acier AISI 304, pour l'installation où les conditions environnementales sont particulières.



Entretien facile

L'armoire de commande se trouve sur la partie supérieure de l'armoire, et elle est placée horizontalement. L'accès est immédiat et les opérations ordinaires d'entretien programmé sont donc faciles et rapides.

Assemblage lisse et ressorts d'équilibrage

MODÈLE	● Ressorts 001G02040 Ø 40 mm – ● Ressorts 001G04060 Ø 50 mm – ● Ressorts 001G06080 Ø 55 mm									
	LARGEUR PASSAGE UTILE									
COMPOSITION DE LA LISSE	1,5	1,75	2	2,25	2,5	2,75	3	3,25	3,5	3,75
Lisse avec profilé antichoc	●	●	●	●	●	●	●	●	●	●
Lisse avec profilé antichoc et cordon lumineux 001G28401	●	●	●	●	●	●	●	●	●	●
Lisse avec tablier 001G0465	●	●	●	●	●	●	●	●	●	●
Lisse avec cordon lumineux 001G28401 et tablier 001G0465	●	●	●	●	●	●	●	●	●	●
Lisse avec profilé antichoc et appui mobile 001G02808	●	●	●	●	●	●	●	●	●	●
Lisse avec profilé antichoc, cordon lumineux 001G28401 et appui mobile 001G02808	●	●	●	●	●	●	●	●	●	●

La gamme complète



Code	Description	Prix € (Hors taxes)
Accessoires pour équilibrage (voir tableau ASSEMBLAGE LISSE ET RESSORTS D'EQUILIBRAGE)		
001G02040	Ressort d'équilibrage ø 40 mm.	68,00
001G04060	Ressort d'équilibrage ø 50 mm.	89,00
001G06080	Ressort d'équilibrage ø 55 mm.	115,00
Accessoires		
001G02801	Clignotant intégré à la coupole.	55,00
001G02802	Support pour l'application des photocellules serie Dir.	14,20
001G03751	Support pour l'emplacement des batteries de secours.	50,00
001G03750	Lisse tubulaire à section semi-elliptique en aluminium laqué blanc, munie de profilé en caoutchouc et de profilé anti-choc L = 4 m.	236,00
001G03752	Lisse tubulaire à section semi-elliptique en aluminium laqué blanc, munie de profilé en caoutchouc L = 4 m.	157,00
001G028401	Cordon lumineux pour lisse (longueur de lisse x 2 + 1 m).	par m 11,50
001G028402	Câble pour le branchement du cordon lumineux.	9,70
001G0465	Tablier pour lisses en aluminium laqué (modules de L = 2 m).	213,00
001G02807	Appui fixe pour lisse.	125,00
001G02808	Appui mobile pour lisse.	120,00
001G02809	Bandes rouges réfléchissantes adhésives pour lisses (cond. de 20 pièces).	31,00
Accessoires pour : 001G03750		
001G03756	Renfort interne pour lisse tubulaire à section semi-elliptique.	21,00
001G03755DX	Rotule pour lisse tubulaire à section semi-elliptique pour barrière droite.	418,00
001G03755SX	Rotule pour lisse tubulaire à section semi-elliptique pour barrière gauche.	418,00
Accessoires pour : 001G03752		
001G03753	Bride d'attache pour lisse elliptique.	33,00



ATTENTION: RESPECTER LES LIMITES D'UTILISATION MENTIONNEES DANS LE CATALOGUE

001G02802 Elle ne peut pas être utilisée pour les barrières dont la lisse est munie du tablier 001G0465 ou de l'appui mobile 001G02808.

001G02808 Pour passage utile jusque max. 3 m

001G03756 Renfort à utiliser OBLIGATOIREMENT avec les lisses pour passages utiles supérieurs à 3 m ou avec cordon lumineux 001G028401.

Renfort à utiliser OBLIGATOIREMENT avec les lisses pour passages utiles supérieurs à 2,5 m, avec appui mobile 001G02808 ou avec tablier 001G0465.

001G02807 Pour passage utile mesurant plus de 3 m l'utilisation de l'appui fixe ou mobile est obligatoire.

001G0465 - 001G02808 Ne peuvent pas être utilisés ensemble.

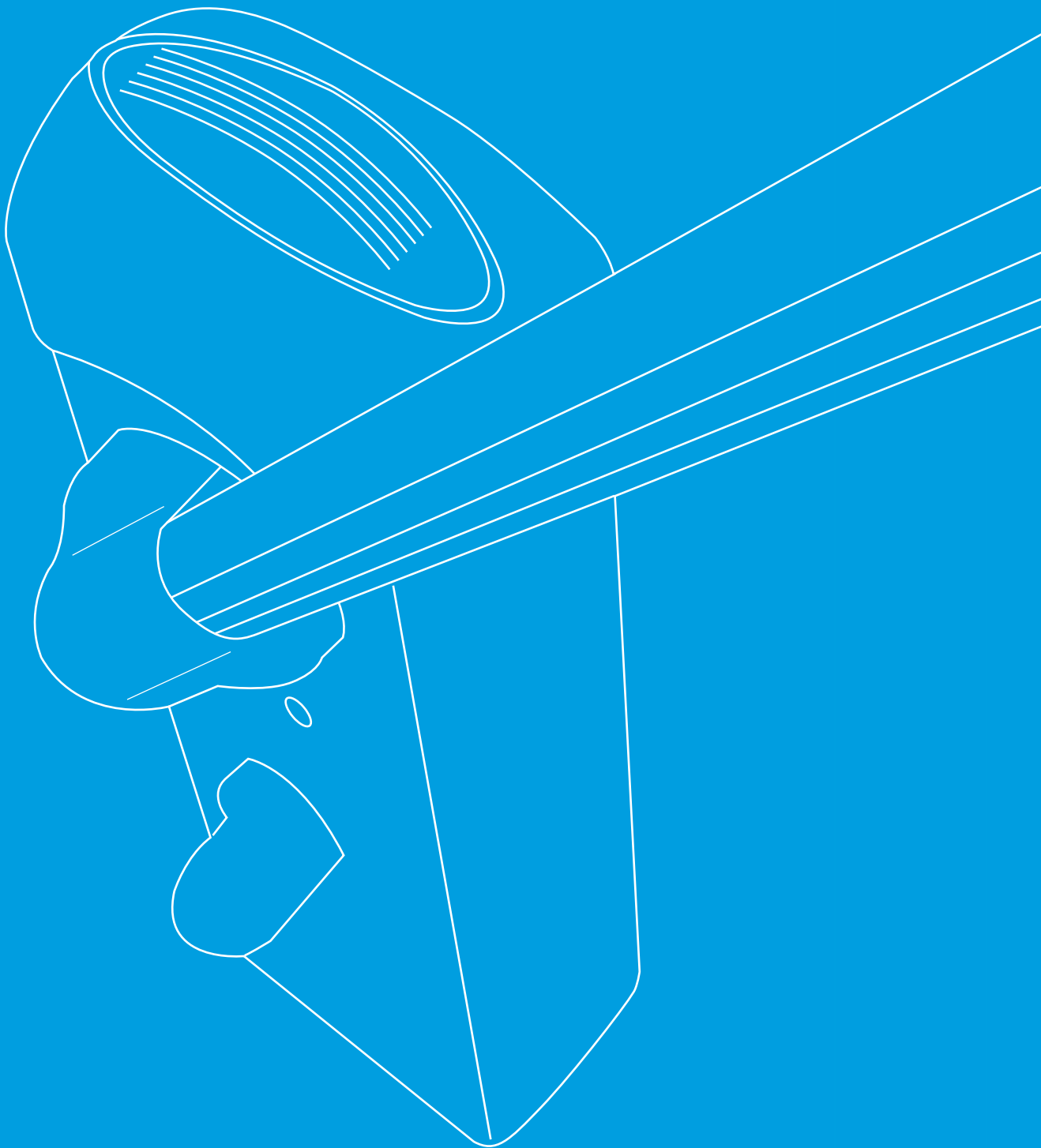

Gard 8



Passage utile jusqu'à 7,60 m



Solution idéale pour passages de grandes dimensions dans les copropriétés et les industries

- La réponse Came pour les installations sur les passages des copropriétés industriels.
- Une barrière au style moderne et esthétiquement séduisante.
- Le clignotant avec coupole à LED, qui garantit sécurité et durée dans le temps, ainsi que les photocellules sont incorporables dans l'armoire.
- Le carter de protection protège le mouvement de la lisse contre le cisaillement en ouverture et en fermeture.
- L'alimentation en 24 V DC est le choix idéal pour le service intensif.

Dimensions (mm)

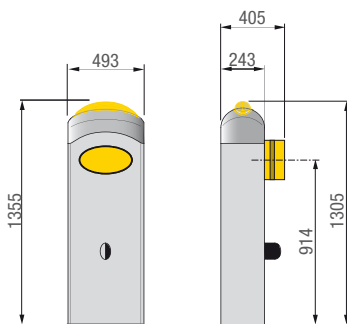

Application (mm)

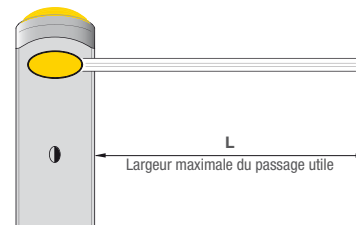

Limites d'emploi

MODÈLE	G2080Z - G2080IZ
Largeur maximale passage utile (m)	7,60

● 24 V DC

Informations techniques

Type	G2080Z - G2080IZ
Degré de protection IP	IP54
Alimentation (V - 50/60 Hz)	230 AC
Alimentation moteur (V - 50/60 Hz)	24 DC
Absorption (A)	15 MAX
Puissance (W)	300
Temps d'ouverture (90° (s)	4 ÷ 8
Intermittence/travail (%)	USAGE INTENSIF
Couple (Nm)	600
Temp. de fonctionnement (°C)	-20 ÷ +55
Protection thermique moteur (°C)	-

● 24 V DC

La gamme complète



Code	Description	Prix € (Hors taxes)
Barrières en 24 V DC avec motoréducteur et armoire de commande incorporés		
001G2080Z	Barrière en acier galvanisé et laqué avec emplacement pour accessoires.	2.273,00
001G2080IZ	Barrière en acier inoxydable AISI 304 satiné avec emplacement pour accessoires.	3.734,00
Accessoires pour : 001G4040Z - 001G4041Z		
002LB38	Carte pour le branchement de 3 batteries de secours 12 V - 7 Ah.	73,00



Lisse avec raccord à ENFONCEMENT

Un accessoire pour permettre l'ouverture de la barrière horizontalement dans le cas de chocs imprévus.



En acier INOXYDABLE

La barrière Gard 8 est aussi disponible en acier AISI 304, pour l'installation où les conditions environnementales sont particulières.



ENTRETIEN facile

L'armoire de commande se trouve sur la partie supérieure de l'armoire, et elle est placée horizontalement. L'accès est immédiat et les opérations ordinaires d'entretien programmé sont donc faciles et rapides.

Assemblage lisse et ressorts d'équilibrage

MODÈLE	LARGEUR PASSAGE UTILE											
	2	2,5	3	3,5	4	4,5	5	5,5	6,5	7	7,6	
COMPOSITION DE LA LISSE												
Lisse simple	●	●	●	●●	●	●●	●●	●●	●●	●●	●●	●●
Lisse avec appui mobile 001G02808	●	●	●●	●●	●●	●●	●●	●●	●●	●●	●●	●●
Lisse avec cordon lumineux 001G28401	●	●	●●	●●	●●	●●	●●	●●	●●	●●	●●	●●
Lisse, appui mobile 001G02808 et cordon lumineux 001G28401	●	●●	●●	●	●●	●●	●●	●●	●●	●●	●●	●●
Lisse simple et tablier 001G0465	●	●	●●	●	●●	●●	●●	●●	●●	●●	●●	●●
Lisse simple, tablier 001G0465 et cordon lumineux 001G28401	●	●●	●●	●●	●●	●●	●●	●●	●●	●●	●●	●●

La gamme complète



Code	Description	Prix € (Hors taxes)
Accessoires pour équilibrage (voir tableau ASSEMBLAGE LISSE ET RESSORTS D'EQUILIBRAGE)		
001G02040	Ressort d'équilibrage ø 40 mm.	68,00
001G04060	Ressort d'équilibrage ø 50 mm.	89,00
001G06080	Ressort d'équilibrage ø 55 mm.	115,00
Accessoires		
001G02801	Clignotant intégré à la coupole.	55,00
001G02802	Support pour l'application des photocellules serie Dir.	14,20
001G02805	Support pour l'emplacement des batteries de secours.	30,00
001G02000	Lisse tubulaire ø 100 mm en aluminium peint en blanc, munie de profile en caoutchouc L = 2 m.	126,00
001G04000	Lisse tubulaire ø 100 mm en aluminium peint en blanc, munie de profile en caoutchouc L = 4 m.	251,00
001G06000	Lisse tubulaire ø 100 mm en aluminium peint en blanc, munie de profile en caoutchouc L = 6 m.	411,00
001G06803	Joint pour lisses muni de renfort interne.	63,00
001G28401	Cordon lumineux pour lisse (longueur de lisse x 2 + 1 m).	par m 11,50
001G28402	Câble pour le branchement du cordon lumineux.	9,70
001G0465	Tablier pour lisses en aluminium laqué (modules de L = 2 m).	213,00
001G02807	Appui fixe pour lisse.	125,00
001G02808	Appui mobile pour lisse.	120,00
001G02809	Bandes rouges réfléchissantes adhésives pour lisses (cond. de 20 pièces).	31,00
001G028011	Etrier pour lisse dégonflable.	1.218,00
Accessoires pour: 001G06000		
001G06802	Renfort interne pour lisse tubulaire pour barrière avec largeur maximale du passage utile 4 m.	31,62



ATTENTION: RESPECTER LES LIMITES D'UTILISATION MENTIONNEES DANS LE CATALOGUE

001G02802 Elle ne peut pas être utilisée pour les barrières dont la lisse est munie du tablier 001G0465 ou de l'appui mobile 001G02808.

001G02808 Pour passage utile jusque max. 7 m

001G02807 Pour passage utile mesurant plus de 7 m l'utilisation de l'appui fixe ou mobile est obligatoire.

001G0465 - 001G02808 Ne peuvent pas être utilisés ensemble.

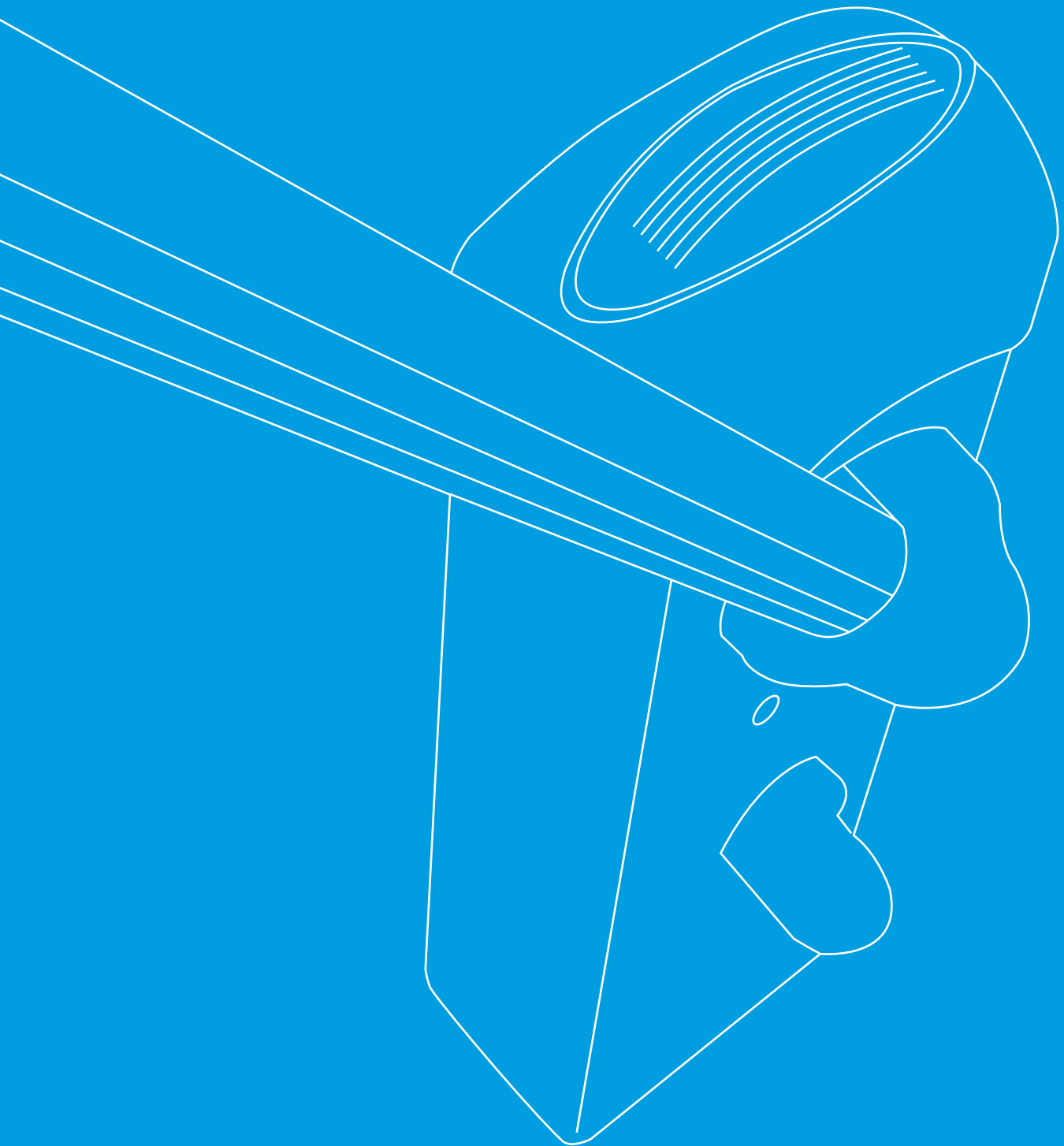

Gard 12



Passage utile jusqu'à 12 m



Solution idéale pour passages spéciaux ou exceptionnels

- La barrière pour la gestion des passages de dimensions très élevées.
- Deux motoréducteurs installés à l'intérieur de l'armoire et montés sur le même axe pour augmenter le couple moteur.
- La lisse a un mouvement sûr et fiable grâce à un système spécial d'équilibrage à contrepoids modulaires en fonction de la longueur de la lisse.
- Une vaste gamme d'accessoires de commande et de sécurité pour une installation 100 % complète.
- L'alimentation en 24 V DC est le choix idéal pour garantir le service intensif.

Dimensions (mm)

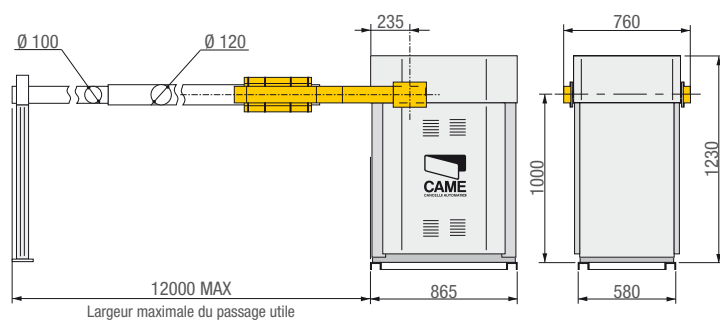

Limites d'emploi

MODÈLE	G12000
Largeur maximale passage utile (m)	12

● 24 V DC

Informations techniques



Type	G12000
Degré de protection IP	IP54
Alimentation (V - 50/60 Hz)	230 AC
Alimentation moteur (V - 50/60 Hz)	24 DC
Absorption (A)	15 MAX
Puissance (W)	300
Temps d'ouverture (90° (s)	10
Intermittence/travail (%)	50
Couple (Nm)	600
Temp. de fonctionnement (°C)	-20 ÷ +55
Protection thermique moteur (°C)	-

● 24 V DC

La gamme complète



CAME

Code	Description	Prix € (Hors taxes)
Barrière avec motoréducteurs en 24 V DC et armoire de commande incorporés		
001 G12000	Barrière en acier galvanisé et laqué avec armoire de commande.	10.266,00
		
Accessoires pour : 001G12000		
002 LB38	Carte pour le branchement de 3 batteries de secours 12 V - 7 Ah.	73,00
		
Accessoires		
001 G0121	Lisse tubulaire en aluminium laqué blanc composée de: 1 appui fixe 1 lisse tubulaire L = 6200 mm Ø = 120 mm 1 lisse tubulaire L = 6000 mm Ø = 100 mm 1 accessoire pour assemblage des lisses.	1.576,00
001 G02809	Bandes rouges réfléchissantes adhésives pour lisses (cond. de 24 pièces).	31,00



Fonctions électroniques

Le tableau reporte toutes les caractéristiques des armoires de commande prévues pour les automatismes pour barrières routières. Les caractéristiques écrites en caractère gras sont importantes pour choisir l'automatisme à installer et doivent être considérées dès le début.

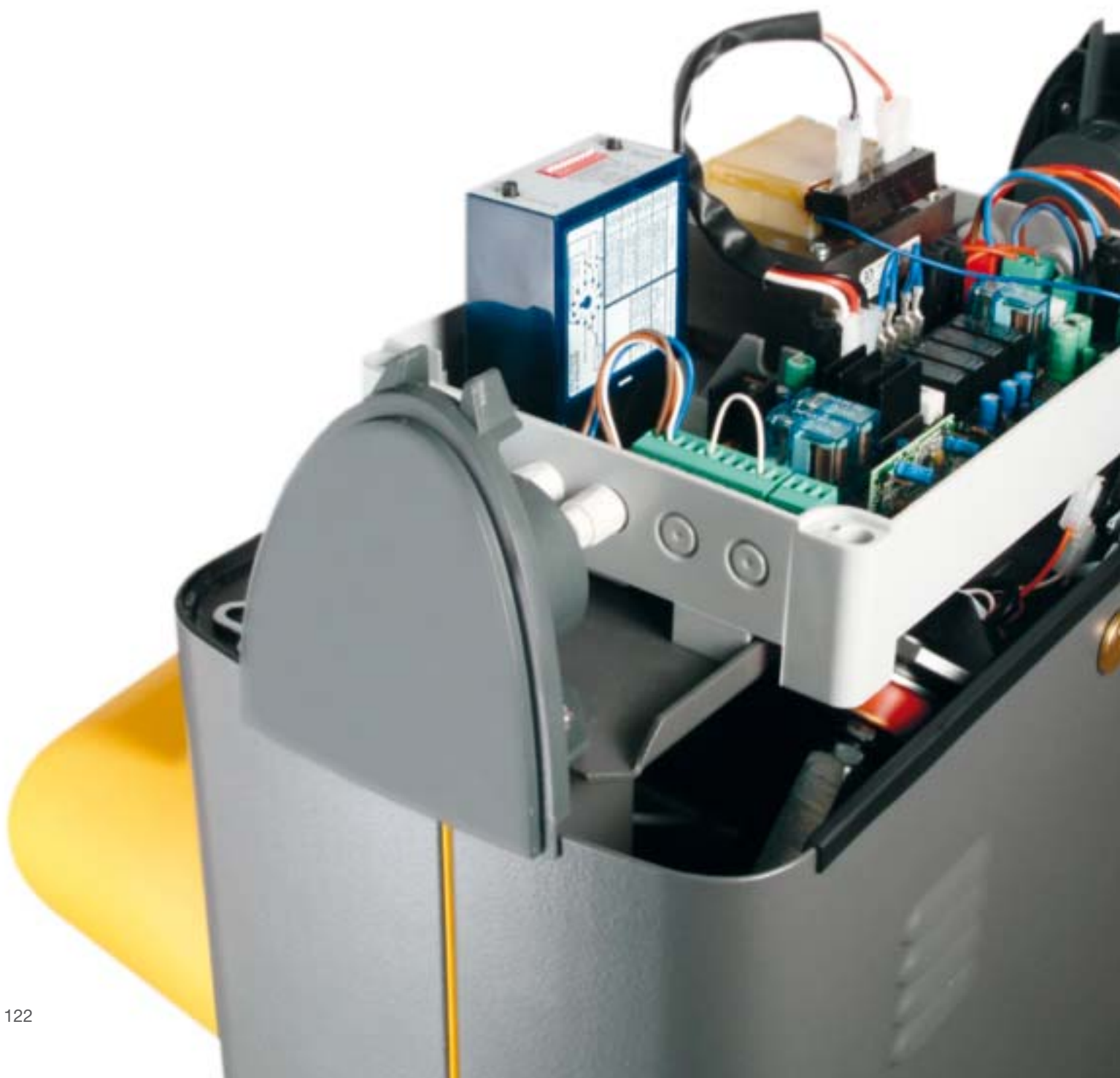



Les modèles

Séries	G2500	G3750 G3751	G6500 G6501	G4040Z G4040IZ G2080Z G2080IZ	G12000
Type	ZC5	ZL38	ZL38	ZL38	ZL37B
SECURITE					
AUTODIAGNOSTIC des dispositifs de sécurité					
PRE-CLIGNOTEMENT en ouverture et en fermeture		●	●	●	●
REOUVERTURE pendant la fermeture	●	●	●	●	●
REFERMATURE pendant l'ouverture					
ATTENTE obstacle					
ARRET TOTAL	●	●	●	●	●
ARRET PARTIEL					
DETECTION DE PRESENCE D'OBSTACLE sur les photocellules					
ENCODEUR		●	●	●	●
Dispositif de CONTROLE DU MOUVEMENT et DETECTION DE L'OBSTACLE					
DETECTION AMPEREMETRIQUE		●	●	●	●
COMMANDE					
OUVERTURE PASSAGE PIETONS 1 vantail					
OUVERTURE PARTIELLE 1 vantail					
"SEULEMENT OUVERTURE" de l'émetteur et / ou bouton		●	●	●	●
Raccordement bouton SEULEMENT OUVERTURE ou SEULEMENT FERMETURE	●	●	●	●	●
OUVERTURE-FERMETURE-INVERSION de l'émetteur et/ou bouton					
OUVERTURE-FERMETURE-INVERSION de l'émetteur et/ou bouton	●	●	●	●	●
ACTION MAINTENUE	●	●	●	●	●
RETARD OUVERTURE 1er vantail					
RETARD FERMETURE 2ème vantail					
FERMETURE IMMEDIATE		●	●	●	●
DEBLOCAGE D'URGENCE depuis l'émetteur					
CARACTERISTIQUES ET REGLAGES					
Branchement CLIGNOTANT	●	●	●	●	●
Branchement LAMPE CYCLE					
Branchement LAMPE COURTOISIE					
Antenne	●	●	●	●	●
Branchement TEMOIN DE SIGNALISATION OUVERT	●	●	●	●	●
Branchement TEMOIN DE SIGNALISATION FERME	●				
Sortie contact pour 2ème CANAL RADIO					
Réglage de la DUREE DE FONCTIONNEMENT	●				
AUTOAPPRENTISSAGE du CODE RADIO de l'émetteur	●	●	●	●	●
Branchement ELECTROSERRURE/ELECTROBLOC et/ou COUP DE BELIER					
DUREE DE REFERMATURE AUTOMATIQUE réglable	●	●	●	●	●
Ralentissement en OUVERTURE et/ou en FERMETURE					
Fonctionnement avec BATTERIES DE SECOURS (option)					
MASTER/SLAVE					
VITESSE DE MARCHÉ et de RALENTISSEMENT réglables		●	●	●	●
ECRAN de signalisation					
FREIN électronique		●	●	●	
AUTOAPPRENTISSAGE des butées en ouverture et en fermeture					

● 230 V AC - ● 24 V DC USAGE INTENSIF

Automatismes pour : **PORTES INDUSTRIELLES**



Sommaire

- 126 Guide de choix
- 128 Normes Européennes

- 132 F4000
- 134 Cbx

- 138 Tableau récapitulatif des fonctions



Guide de choix

Portes industrielles

Le tableau résume les séries et les modèles avec les limites d'emploi basées sur la largeur maximale du vantail ou sur sa hauteur maximale, sur la base du type d'application.

Série	Modèle	Largeur maximale vantail (m) / Poids maximal vantail (Kg)	m	Kg
PORTES A VANTAIL BATTANT				
F4000	F4000		2	300
	F4024		2	300
PORTES PLIANTES A UN SEUL VANTAIL				
F4000	F4000		1,5	200
	F4024		1,5	200

● 230 V AC - ● 24 V DC USAGE INTENSIF

	Largeur maximale vantail (m)	m
PORTES COULISSANTES ET COULISSANTES PLIANTES		
Cbx	C-BX	11
	C-BXE	5,5
	C-BXK	11
	C-BXEK	5,5
	C-BXET	5,5
	C-BXE24	5,5
	C-BXT	11

● 230 – 400 V AC TRIPHASE - ● 230 V AC - ● 24 V DC USAGE INTENSIF

	Hauteur maximale vantail (m)	m
PORTES SECTIONNELLES AVEC TRANSMISSION EN PRISE DIRECTE		
Cbx	C-BX	5,5
	C-BXE	5,5
	C-BXK	5,5
	C-BXEK	5,5
	C-BXET	5,5
	C-BXE24	5,5
	C-BXT	5,5

● 230 – 400 V AC TRIPHASE - ● 230 V AC - ● 24 V DC USAGE INTENSIF

	Hauteur maximale vantail (m)	m
PORTES SECTIONNELLES AVEC TRANSMISSION PAR CHAÎNE		
Cbx	C-BX	8,5
	C-BXE	8,5
	C-BXK	8,5
	C-BXEK	8,5
	C-BXET	8,5
	C-BXE24	8,5
	C-BXT	8,5

● 230 – 400 V AC TRIPHASE - ● 230 V AC - ● 24 V DC USAGE INTENSIF



Les versions en 24 V DC sont spécifiques pour un usage intensif et garantissent le fonctionnement du portail même en cas de panne d'électricité.



Les versions en 230 – 400 V AC TRIPHASE sont conseillées pour l'utilisation en milieu industriel parce qu'elles assurent un surcroît de puissance lors du démarrage du motoréducteur.



Porte SECTIONNELLE

Automatisme généralement installé dans les zones de chargement et de déchargement automatisées, mais aussi très répandu comme fermeture principale.

Série : Cbx



Porte COULISSANTE

Automatisme largement utilisé dans le secteur industriel.

Série : Cbx



Porte PLIANTE

Automatisme utilisé pour fermer les grands passages en limitant au maximum les encombrements latéraux quand la porte est ouverte.

Série : F4000 - Cbx

Le clignotant : une sécurité de plus!

Came conseille d'installer un clignotant pour signaler la présence d'organes mécaniques en mouvement.

En outre KIAROIN et KIARO24IN, grâce à la fonction "compte manœuvres", permettent de programmer facilement l'entretien périodique légalement obligatoire.

L'installateur définit un nombre de cycles et lorsque le seuil est atteint un signal lumineux supplémentaire indique qu'il faut effectuer les opérations d'entretien programmées.



Normes Européennes

Exemple d'installation type conforme aux Normes Européennes



Installation : sur ZONE PUBLIQUE

L'installation se trouve sur une zone publique ou attenant à une zone publique.



Type d'utilisateur : FORME

L'installation n'est commandée que par des utilisateurs qui ont reçu les instructions sur le fonctionnement de l'installation.



Type de commande prévu normalement : COMMANDE RADIO

La commande radio (envoi d'impulsions sans contrôle de l'installation depuis un emplacement fixe).



Les solutions pour la sécurité de l'installation : BORDS SENSIBLES DE SÉCURITÉ ET PHOTOCELLES À RAYON INFRAROUGE

Grâce au mécanisme spécial interne, les bords sensibles sont complètement déformables et n'ont aucune partie rigide. Une garantie pour un maximum de protection.



EN TESTED : Un "plus" de CAME

En utilisant les motoréducteurs et les armoires de commande EN TESTED les bords sensibles de sécurité peuvent être éliminés de l'installation. Toutefois il faut effectuer les mesures des forces d'impact qui doivent être conformes aux paramètres fixés par les normes.



Le symbole EN TESTED de Came identifie les automatismes testés conformément aux Normes Européennes en matière de forces d'impact.

Transmission en prise directe

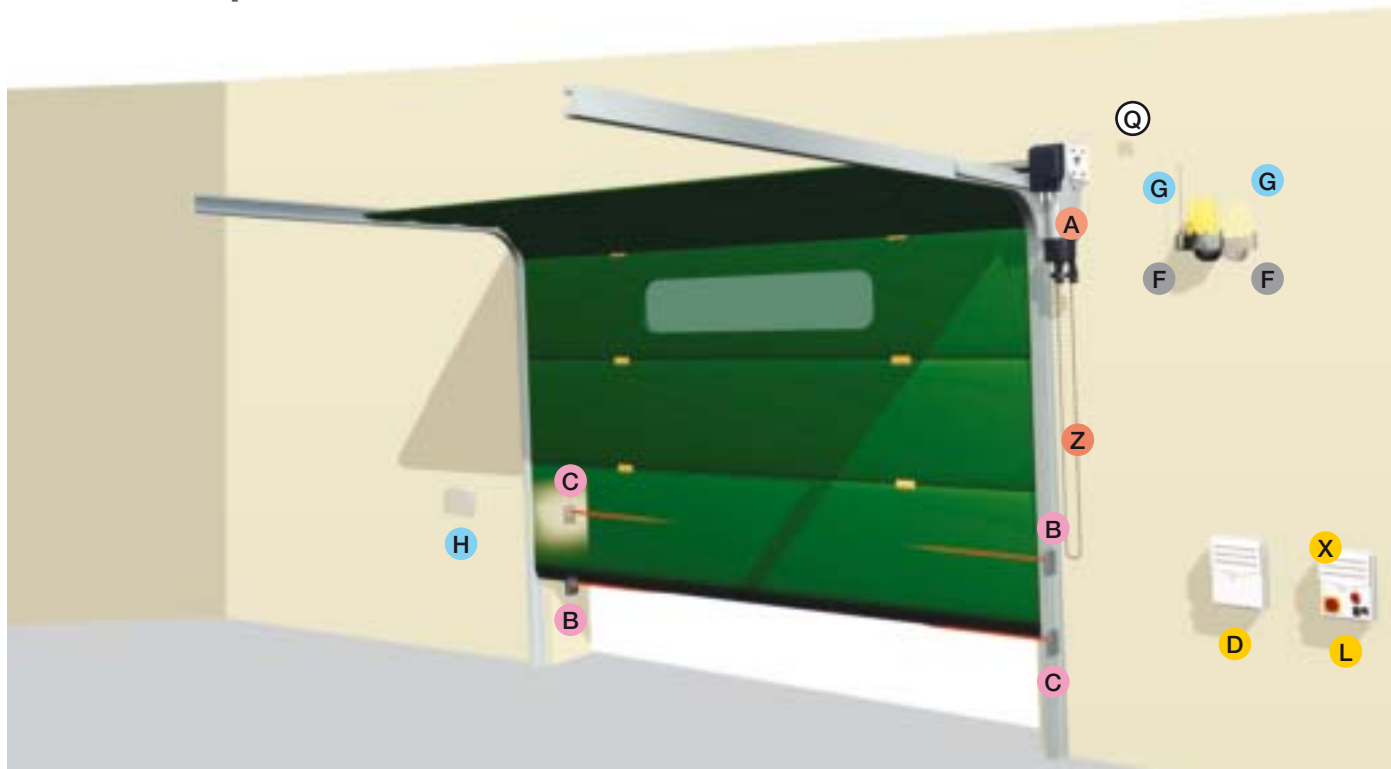

Les produits

- A** Motoréducteur pour portes sectionnelles
- B** Photocellules TX
- C** Photocellules RX
- D** Carte de gestion et recharge batteries de secours
- F** Clignotant
- G** Antenne
- H** Sélecteur de commande
(Clé - Code - Carte ou porte-clés transpondeur)
- I** Plaque automatisme
- L** Armoire de commande
- Q** Boîtier de dérivation
- X** Récepteur radio
- Z** Dispositif de déblocage

Les câbles à utiliser

Longueur du câble (m)	< 10 m	10 ÷ 20 m	20 ÷ 30 m
Alimentation 230 V AC	3G x 1,5 mm ²	3G x 1,5 mm ²	3G x 2,5 mm ²
Alimentation 230 – 400 V AC TRIPHASE	4G x 1,5 mm ²	4G x 1,5 mm ²	4G x 2,5 mm ²
Alimentation moteur 230 V AC	3G x 1,5 mm ²	3G x 1,5 mm ²	3G x 2,5 mm ²
Alimentation moteur 230 - 400 V AC triphasé	4G x 1,5 mm ²	4G x 1,5 mm ²	4G x 2,5 mm ²
Alimentation moteur 24 V DC	2G x 1,5 mm ²	2G x 1,5 mm ²	2G x 2,5 mm ²
Micro-interrupteur de fins de course	*n° x 0,5 mm ²	*n° x 0,5 mm ²	*n° x 0,5 mm ²
Clignotant 24 V AC - DC 25 W	2 x 1 mm ²	2 x 1 mm ²	2 x 1 mm ²
Clignotant 230 V AC 25 W	2 x 1,5 mm ²	2 x 1,5 mm ²	2 x 1,5 mm ²
Photocellules TX	2 x 0,5 mm ²	2 x 0,5 mm ²	2 x 0,5 mm ²
Photocellules RX	4 x 0,5 mm ²	4 x 0,5 mm ²	4 x 0,5 mm ²
Dispositifs de commande	*n° x 0,5 mm ²	*n° x 0,5 mm ²	*n° x 0,5 mm ²
Antenne		RG58 max 10 m	

*n° = voir instructions de montage du produit - **Attention:** la section du câble est approximative car elle varie en fonction de la puissance du moteur et de la longueur du câble.

Transmission par chaîne

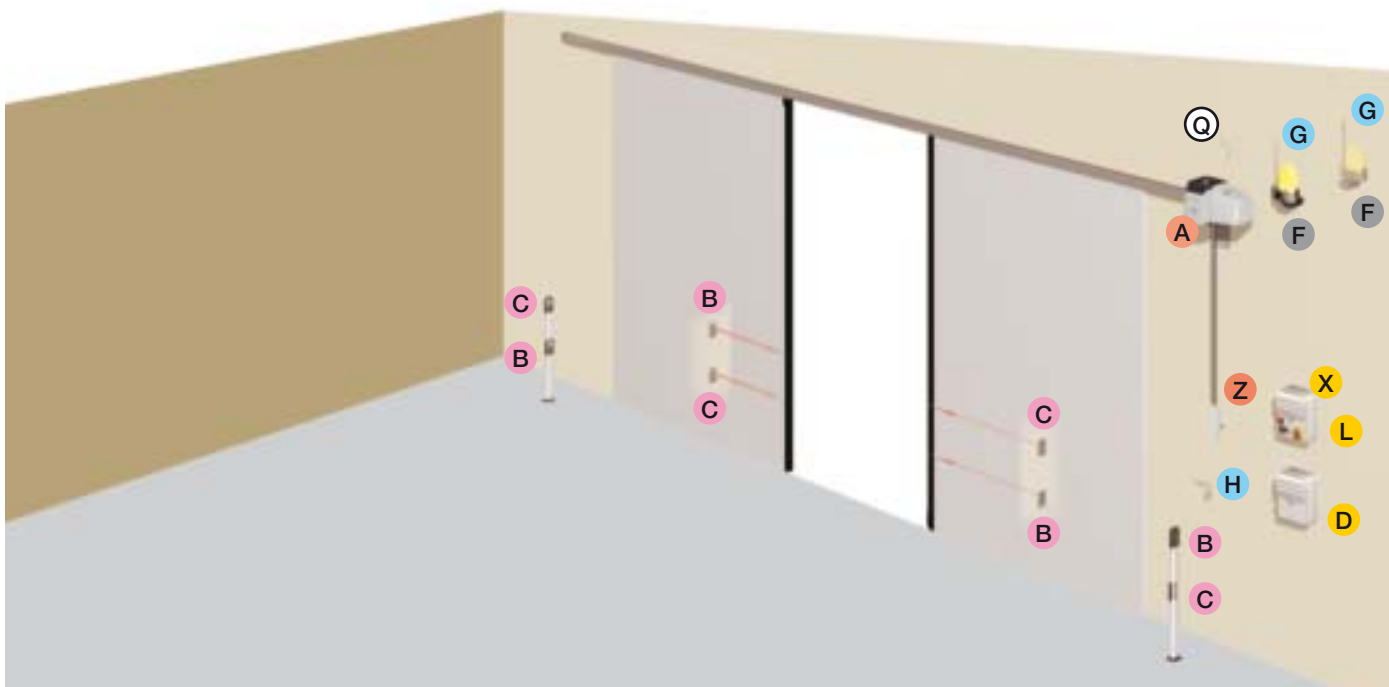

Les produits

- A** Motoréducteur pour portes coulissantes
- B** Photocellules TX
- C** Photocellules RX
- D** Carte de gestion et recharge batteries de secours
- F** Clignotant
- G** Antenne
- H** Sélecteur de commande
(Clé - Code - Carte ou porte-clés transpondeur)
- L** Armoire de commande
- Q** Boîtier de dérivation
- X** Récepteur radio
- Z** Dispositif de déblocage

Les câbles à utiliser

Longueur du câble (m)	< 10 m	10 ÷ 20 m	20 ÷ 30 m
Alimentation 230 V AC	3G x 1,5 mm ²	3G x 1,5 mm ²	3G x 2,5 mm ²
Alimentation 230 – 400 V AC TRIPHASE	4G x 1,5 mm ²	4G x 1,5 mm ²	4G x 2,5 mm ²
Alimentation moteur 230 V AC	3G x 1,5 mm ²	3G x 1,5 mm ²	3G x 2,5 mm ²
Alimentation moteur 230 - 400 V AC triphasé	4G x 1,5 mm ²	4G x 1,5 mm ²	4G x 2,5 mm ²
Alimentation moteur 24 V DC	2G x 1,5 mm ²	2G x 1,5 mm ²	2G x 2,5 mm ²
Micro-interrupteur de fins de course	*n° x 0,5 mm ²	*n° x 0,5 mm ²	*n° x 0,5 mm ²
Clignotant 24 V AC - DC 25 W	2 x 1 mm ²	2 x 1 mm ²	2 x 1 mm ²
Clignotant 230 V AC 25 W	2 x 1,5 mm ²	2 x 1,5 mm ²	2 x 1,5 mm ²
Photocellules TX	2 x 0,5 mm ²	2 x 0,5 mm ²	2 x 0,5 mm ²
Photocellules RX	4 x 0,5 mm ²	4 x 0,5 mm ²	4 x 0,5 mm ²
Dispositifs de commande	*n° x 0,5 mm ²	*n° x 0,5 mm ²	*n° x 0,5 mm ²
Antenne		RG58 max 10 m	

*n° = voir instructions de montage du produit - **Attention:** la section du câble est approximative car elle varie en fonction de la puissance du moteur et de la longueur du câble.

Transmission à bras télescopique

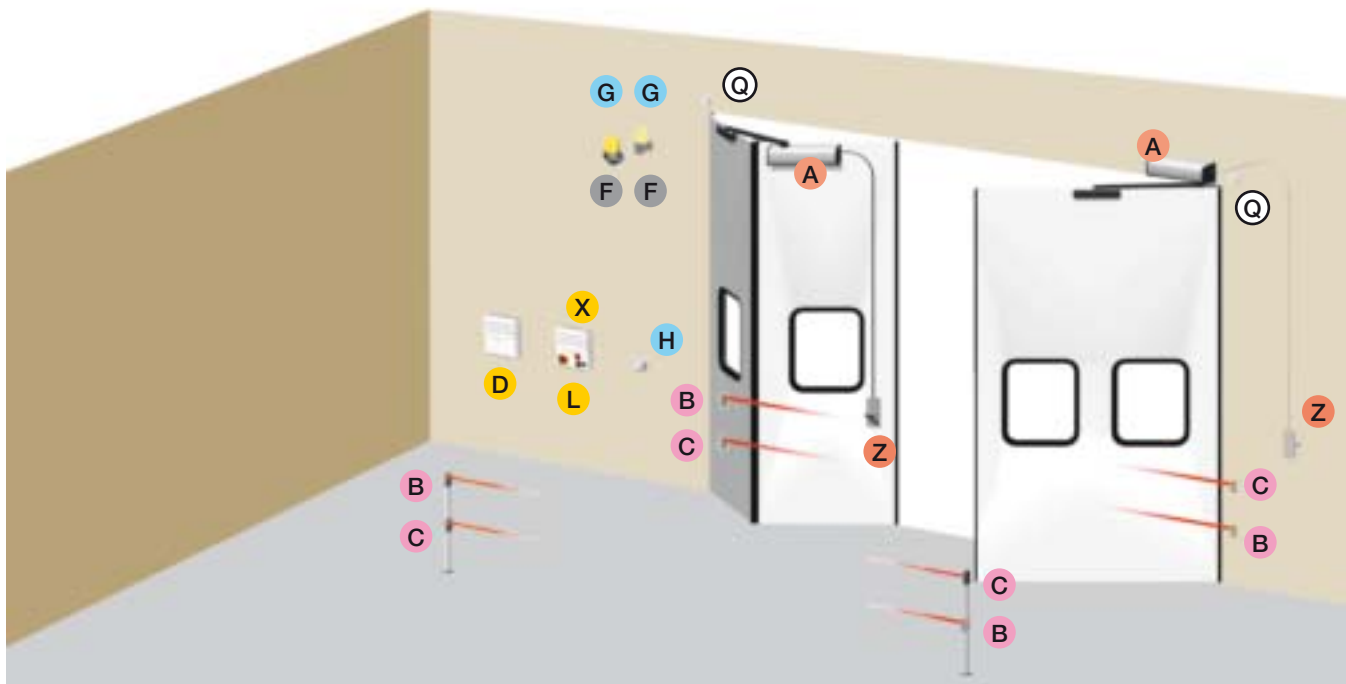

Les produits

- A** Motoréducteur pour portes pliantes
- B** Photocellules TX
- C** Photocellules RX
- D** Carte de gestion et recharge batteries de secours
- F** Clignotant
- G** Antenne
- H** Sélecteur de commande
(Clé - Code - Carte ou porte-clés transpondeur)
- L** Armoire de commande
- Q** Boîtier de dérivation
- X** Récepteur radio
- Z** Dispositif de déblocage

Les câbles à utiliser

Longueur du câble (m)	< 10 m	10 ÷ 20 m	20 ÷ 30 m
Alimentation 230 V AC	3G x 1,5 mm ²	3G x 1,5 mm ²	3G x 2,5 mm ²
Alimentation 230 – 400 V AC TRIPHASE	4G x 1,5 mm ²	4G x 1,5 mm ²	4G x 2,5 mm ²
Alimentation moteur 230 V AC	3G x 1,5 mm ²	3G x 1,5 mm ²	3G x 2,5 mm ²
Alimentation moteur 230 - 400 V AC triphasé	4G x 1,5 mm ²	4G x 1,5 mm ²	4G x 2,5 mm ²
Alimentation moteur 24 V DC	2G x 1,5 mm ²	2G x 1,5 mm ²	2G x 2,5 mm ²
Micro-interrupteur de fins de course	*n° x 0,5 mm ²	*n° x 0,5 mm ²	*n° x 0,5 mm ²
Clignotant 24 V AC - DC 25 W	2 x 1 mm ²	2 x 1 mm ²	2 x 1 mm ²
Clignotant 230 V AC 25 W	2 x 1,5 mm ²	2 x 1,5 mm ²	2 x 1,5 mm ²
Photocellules TX	2 x 0,5 mm ²	2 x 0,5 mm ²	2 x 0,5 mm ²
Photocellules RX	4 x 0,5 mm ²	4 x 0,5 mm ²	4 x 0,5 mm ²
Dispositifs de commande	*n° x 0,5 mm ²	*n° x 0,5 mm ²	*n° x 0,5 mm ²
Antenne		RG58 max 10 m	

*n° = voir instructions de montage du produit - **Attention:** la section du câble est approximative car elle varie en fonction de la puissance du moteur et de la longueur du câble.

F4000



Portes jusqu'à 2 m



Solution idéale pour les applications sur les portes à vantail battant et pliantes

- Pour portes pliantes avec rail de guidage ou à deux vantaux battants.
- Installation facile grâce à la base de fixation en alliage d'aluminium.
- Installation aussi bien à droite qu'à gauche grâce aux entrées symétriques à l'arbre réducteur.
- Même pour les installations à l'extérieur grâce aux joints d'étanchéité IP54 qui protègent contre les agents atmosphériques.
- La version en 24 V DC permet de régler la vitesse de manœuvre et de déplacement, aussi bien en ouverture qu'en fermeture ainsi que la détection électronique d'obstacles.

Dimensions (mm)

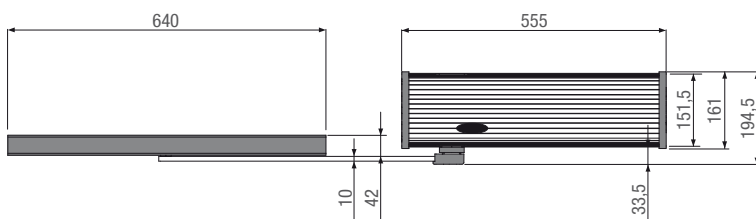

Limites d'emploi

MODÈLE	F4000 - F4024
PORTES A VANTAIL BATTANT	
Largeur maximale vantail (m) / Poids maximal vantail (Kg)	2 / 300
PORTES PLIANTES A UN SEUL VANTAIL	
Largeur maximale vantail (m) / Poids maximal vantail (Kg)	1,5 / 200

● 230 V AC ● 24 V DC

Informations techniques

Type	F4000	F4024
Degré de protection IP	IP54	IP54
Alimentation (V - 50/60 Hz)	230 AC	230 AC
Alimentation moteur (V - 50/60 Hz)	230 AC	24 DC
Absorption (A)	1,9	15 MAX
Puissance (W)	235	180
Tours couronne (rpm)	9	9
Intermittence/travail (%)	30	USAGE INTENSIF
Couple (Nm)	340	470
Temp. de fonctionnement (°C)	-20 ÷ +55	-20 ÷ +55
Rapport de réduction (i)	1/150	1/150
Protection thermique moteur (°C)	150	-

● 230 V AC ● 24 V DC

La gamme complète



Code	Description	Prix € (Hors taxes)
Motoréducteur en 230 V AC		
001F4000	Motoréducteur irréversible.	755,00
Armoires de commande pour motoréducteurs en 230 V AC		
002ZA3C	Armoire de commande avec arrêt d'urgence et boutons-poussoirs intégrés, décodage radio incorporé.	445,00
002ZC3	Armoire de commande avec fonctions de surcroît de puissance au démarrage, autodiagnostic des dispositifs de sécurité et décodage radio.	333,00
002ZC3C	Armoire de commande avec fonctions de surcroît de puissance au démarrage, arrêt d'urgence et boutons-poussoirs intégrés, autodiagnostic des dispositifs de sécurité et décodage radio incorporé.	488,00
002ZM3EC	Armoire de commande multifonctions avec fonctions de surcroît de puissance au démarrage, écran de signalisation, arrêt d'urgence et bouton-poussoirs intégrés, autodiagnostic des dispositifs de sécurité et décodage radio incorporé.	603,00
Motoréducteur en 24 V DC et armoires de commande testés selon les normes EN 12453 - EN 12445		
001F4024	Motoréducteur irréversible.	959,00
002ZL170N	Armoire de commande avec décodage radio incorporé.	293,00
002ZL19N	Armoire de commande avec décodage radio incorporé.	529,00
Accessoires pour : 002ZL170N et 002ZL19N		
002LB18	Boîtier avec carte de secours et emplacement pour branchement de 3 batteries 12 V - 7 Ah.	228,00
Accessoires		
001F4004	Bras droit de transmission à glissière.	125,00
001CMS	Poignée de déblocage avec clé personnalisée et corde de renvoi L = 7 m.	170,00
001C002	Système de déblocage suspendu.	30,00



Portes jusqu'à 11 m



Solution idéale pour les applications sur les portes coulissantes et sectionnelles

- Une gamme complète dans les versions en 24 V DC, 230 V AC et 230 – 400 V AC triphasé.
- C-BXK et C-BXEK offrent des prestations de couple plus élevées pour actionner avec une tension en 230 V AC même les portes très lourdes.
- L'automatisme pour portes coulissantes et pour portes coulissantes pliantes ainsi que pour portes sectionnelles avec transmission en "prise directe".
- Le modèle en 24 V DC permet de régler la vitesse de la course et des ralentissements.
- Le dispositif à treuil très pratique permet d'ouvrir la porte manuellement.
- L'installation peut se faire aussi bien horizontalement que verticalement afin de pourvoir à toutes les demandes d'application.
- Certains modèles ont l'encodeur pour gérer le contrôle électronique du mouvement de la porte.
- Deux modèles en 230 – 400 V AC triphasé, même avec encodeur, pour assurer une poussée plus forte.

Dimensions (mm)

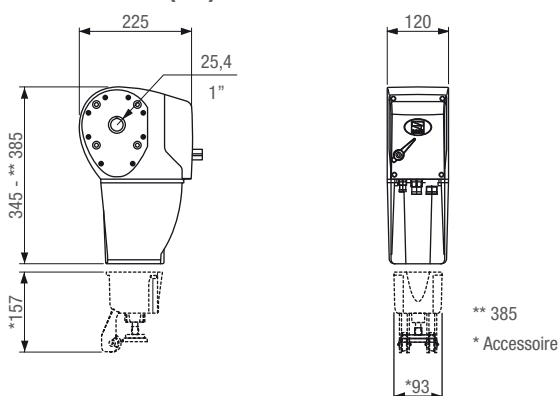

Limites d'emploi

MODÈLE	C-BX	C-BXT	C-BXE	C-BXET	C-BXE24	C-BXK	C-BXEK
SECTIONNELLES AVEC TRANSMISSION EN PRISE DIRECTE							
Hauteur maximale vantail (m)	5,5	5,5	5,5	5,5	5,5	5,5	5,5
SECTIONNELLES AVEC TRANSMISSION PAR CHAÎNE							
Hauteur maximale vantail (m)	8,5	8,5	8,5	8,5	8,5	8,5	8,5
PORTES COULISSANTES ET COULISSANTES PLIANTES							
Hauteur maximale vantail (m)	11	11	5,5	5,5	5,5	11	5,5

● 230 – 400 V AC TRIPHASE - ● 230 V AC - ● 24 V DC

Informations techniques

Type	C-BX	C-BXT	C-BXE	C-BXET	C-BXE24	C-BXK	C-BXEK
Degré de protection IP	IP54	IP54	IP54	IP54	IP54	IP54	IP54
Alimentation (V - 50/60 Hz)	230 AC	230 – 400 V AC TRIPHASE	230 AC	230 – 400 V AC TRIPHASE	230 AC	230 AC	230 AC
Alimentation moteur (V - 50/60 Hz)	230 AC	230 – 400 V AC TRIPHASE	230 AC	230 – 400 V AC TRIPHASE	24 DC	230 AC	230 AC
Absorption (A)	2,2	2,5	2,2	2,5	9 MAX	3,6	3,6
Puissance (W)	450	780	450	780	240	750	750
Tours couronne (rpm)	21,5	21,5	21,5	21,5	26,5	21,5	21,5
Intermittence/travail (%)	30	50	30	50	USAGE INTENSIF	30	30
Couple (Nm)	60	80	60	80	25	120	120
Temp. de fonctionnement (°C)	-20 ÷ +55	-20 ÷ +55	-20 ÷ +55	-20 ÷ +55	-20 ÷ +55	-20 ÷ +55	-20 ÷ +55
Protection thermique moteur (°C)	150	150	150	150	-	150	150

● 230 – 400 V AC TRIPHASE - ● 230 V AC - ● 24 V DC

La gamme complète



Code	Description	Prix € (Hors taxes)
Motoréducteurs en 230 V AC		
001C-BX	Motoréducteur avec fin de course mécanique (450 W).	685,00
001C-BXK	Motoréducteur avec fin de course mécanique (750 W).	777,00
Armoires de commande pour motoréducteurs : 001C-BX - 001C-BXK		
002ZC3	Armoire de commande avec fonctions de surcroît de puissance au démarrage, autodiagnostic des dispositifs de sécurité et décodage radio.	333,00
002ZC3C	Armoire de commande avec fonctions de surcroît de puissance au démarrage, arrêt d'urgence et boutons-poussoirs intégrés, autodiagnostic des dispositifs de sécurité et décodage radio incorporé.	488,00
002ZM3EC	Armoire de commande multifonctions avec fonctions de surcroît de puissance au démarrage, écran de signalisation, arrêt d'urgence et boutons-poussoirs intégrés, autodiagnostic des dispositifs de sécurité et décodage radio incorporé.	603,00
Motoréducteurs en 230 V AC		
001C-BXE	Motoréducteur avec encodeur (450 W).	628,00
001C-BXEK	Motoréducteur avec encodeur (750 W).	788,00
Armoires de commande pour motoréducteurs : 001C-BXE - 001C-BXEK		
002ZCX10	Armoire de commande avec écran de signalisation, autodiagnostic des dispositifs de sécurité et décodage radio.	435,00
002ZCX10C	Armoire de commande avec arrêt d'urgence et boutons-poussoirs intégrés, écran de signalisation, autodiagnostic des dispositifs de sécurité et décodage radio.	571,00
Motoréducteurs en 24 V DC		
001C-BXE24	Motoréducteur avec encodeur.	791,00
Armoires de commande pour motoréducteur : 001C-BXE24		
002ZL80	Armoire de commande avec écran de signalisation, autodiagnostic des dispositifs de sécurité et décodage radio.	498,00
002ZL80C	Armoire de commande avec arrêt d'urgence et boutons-poussoirs intégrés, écran de signalisation, autodiagnostic des dispositifs de sécurité et décodage radio incorporé.	639,00
Accessoires pour : 002ZL80 et 002ZL80C		
002BN1	Carte pour le branchement de 2 batteries de secours 12 V - 1,2 Ah.	57,00
Motoréducteur en 230 - 400 V AC triphasé		
001C-BXT	Motoréducteur avec fin de course mécanique.	685,00
Armoires de commande pour motoréducteur : 001C-BXT		
002ZT6	Armoire de commande avec décodage radio incorporé et autodiagnostic des dispositifs de sécurité.	490,00
002ZT6C	Armoire de commande avec blocage de sécurité et boutons-poussoirs, décodage radio incorporé et autodiagnostic des dispositifs de sécurité.	626,00



La gamme complète



Code	Description	Prix € (Hors taxes)
Motoréducteur avec encodeur en 230 - 400 V AC triphasé		
001 C-BXET	Motoréducteur avec encodeur.	676,00
Armoires de commande pour motoréducteur : 001C-BXET		
002 ZT5	Armoire de commande avec écran de signalisation, autodiagnostic des dispositifs de sécurité et décodage radio.	571,00
002 ZT5C	Armoire de commande avec arrêt d'urgence et boutons-poussoirs intégrés, écran de signalisation, autodiagnostic des dispositifs de sécurité et décodage radio.	707,00
Accessoires pour : PORTES COULISSANTES ET PLIANTES		
009 CCT	Chaîne simple de 1/2".	par m 23,50
009 CGIU	Joint pour chaîne de 1/2".	2,75
001 C003	Système de transmission à chaîne pour portes coulissantes (hauteur porte supérieure a 5,5 m) muni d'arbre avec pignon Z = 26 pour arbre motoréducteur, pignon Z = 40 avec chaîne et joint pour chaîne de 1/2" et étriers d'ancrage au motoréducteur."	277,00
001 C004	Système de renvoi pour portes pliantes muni d'arbre avec pignon Z = 26 pour arbre motoréducteur, renvoi tendeur de chaîne, étriers d'ancrage motoréducteur et attache chaîne pour gond de vantail.	245,00
Accessoires pour : PORTES SECTIONNELLES		
001 C005	Système de transmission à chaîne (hauteur porte supérieure a 5,5 m) muni d'arbre avec pignon Z = 26 pour arbre motoréducteur, pignon Z = 40 avec chaîne et joint pour chaîne de 1/2" et étriers d'ancrage au motoréducteur.	168,00
001 C006	Conditionnement de deux étriers percés pour portes sectionnelles avec arbre ø 25,4 mm (accessoire spécifique pour l'application sur portes avec motoréducteur en prise directe).	42,00
001 C007	Accessoires pour portes sectionnelles avec arbre ø 40 mm.	162,00
001 C008	Accessoires pour portes sectionnelles avec arbre ø 25 mm.	167,00
001 C009	Etrier de support moteur pour portes sectionnelles avec arbre ø 25,4 mm (accessoire spécifique pour l'application sur portes avec motoréducteur en prise directe).	38,00
001 C010	Treuil manuel avec chaîne DIN 766 Ø 3 mm pour portes sectionnelles (chaîne L = 10 m).	154,48
Accessoires		
001 CMS	Poignée de déblocage avec clé personnalisée et corde de renvoi L = 7 m.	170,00
001 C002	Système de déblocage suspendu.	30,00



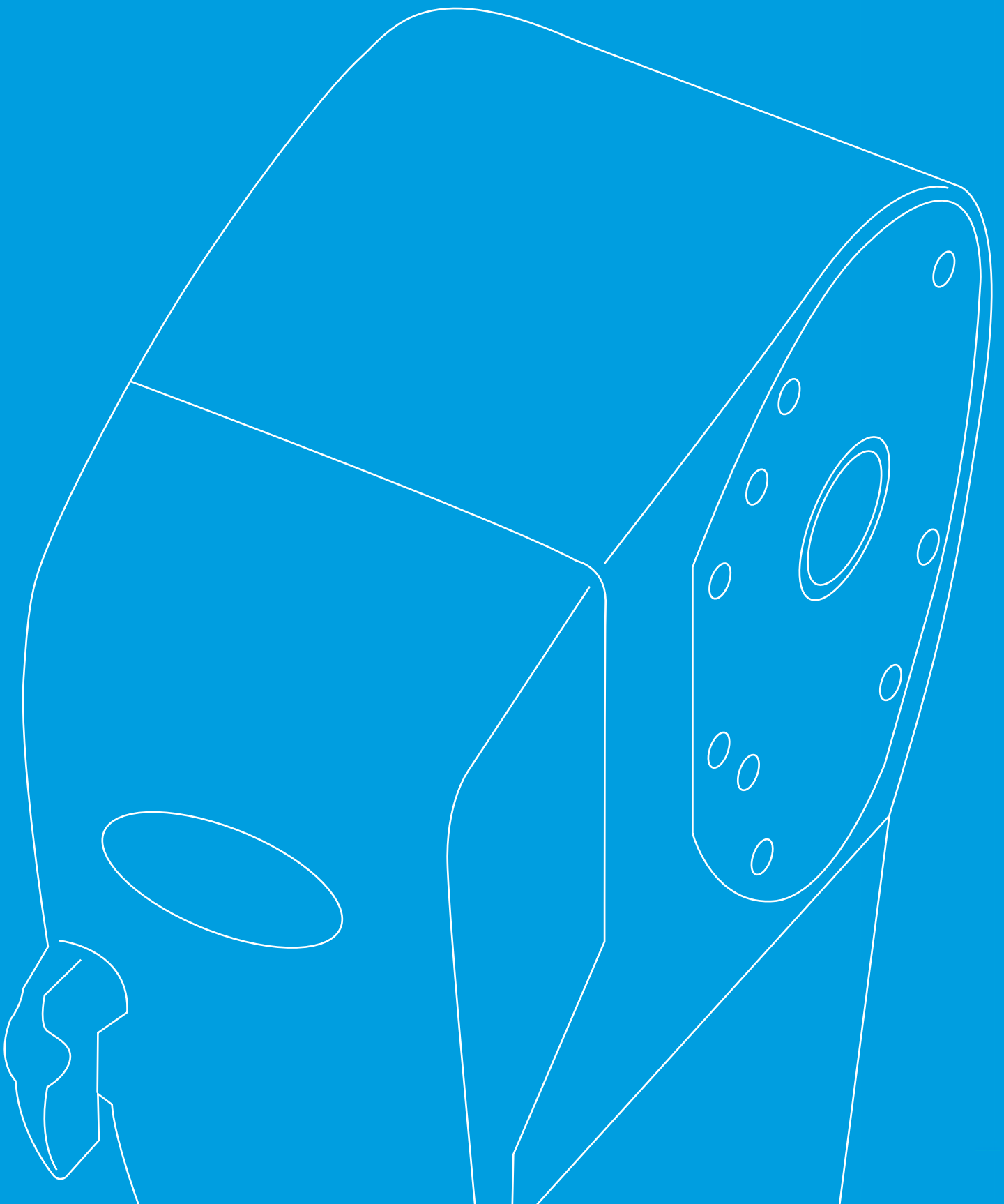

Fonctions électroniques

Le tableau reporte toutes les caractéristiques des armoires de commande prévues pour les automatismes pour portes industrielles. Les caractéristiques écrites en caractère gras sont importantes pour choisir l'automatisme à installer et doivent être considérées dès le début.

Dimensions (mm)

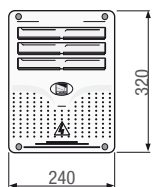
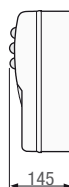

002ZA3C	002ZCX10
002ZC3	002ZCX10C
002ZC3C	002ZT5
002ZM3EC	002ZT5C
002ZL170N	002ZT6
002ZL19N	002ZT6C
002LB18	002ZL80
	002ZL80C





Les modèles

Série	F4000	F4000 C-BX C-BXK	F4024	F4024	F4000 C-BX C-BXK	C-BXE C-BXEK	C-BXE24	C-BXET	C-BXT
Type	ZA3C	ZM3EC	ZL170N	ZL19N	ZC3 ZC3C	ZCX10 ZCX10C	ZL80 ZL80C	ZT5 ZT5C	ZT6 ZT6C
SECURITE									
AUTODIAGNOSTIC des dispositifs de sécurité		●		●	●	●	●	●	●
PRE-CLIGNOTEMENT en ouverture et en fermeture	●	●	●	●	●	●	●	●	●
REOUVERTURE pendant la fermeture	●	●	●	●	●	●	●	●	●
REFERMETURE pendant l'ouverture	●	●			●	●	●	●	●
ATTENTE obstacle		●				●	●	●	
ARRET TOTAL	●	●	●	●	●	●	●	●	●
ARRET PARTIEL	●	●	●	●	●	●	●	●	●
DETECTION DE PRESENCE D'OBSTACLE sur les photocellules	●	●	●	●	●	●	●	●	●
ENCODEUR		●				●	●	●	
Dispositif de CONTROLE DU MOUVEMENT et DETECTION DE L'OBSTACLE									
DETECTION AMPEREMETRIQUE		●	●	●		●	●	●	
COMMANDE									
OUVERTURE PASSAGE PIETONS 1 vantail		●		●					
OUVERTURE PARTIELLE 1 vantail	●	●			●	●	●	●	●
"SEULEMENT OUVERTURE" de l'émetteur et / ou bouton	●	●	●	●	●	●	●	●	●
Raccordement bouton SEULEMENT OUVERTURE ou SEULEMENT FERMETURE	●	●	●	●	●	●	●	●	●
OUVERTURE-FERMETURE-INVERSION de l'émetteur et/ou bouton	●	●	●	●	●	●	●	●	●
OUVERTURE-FERMETURE-INVERSION de l'émetteur et/ou bouton	●	●	●	●	●	●	●	●	●
ACTION MAINTENUE	●	●	●	●	●	●	●	●	●
RETARD OUVERTURE 1er vantail	●	●		●					
RETARD FERMETURE 2ème vantail	●	●		●					
FERMETURE IMMEDIATE									
DEBLOCAGE D'URGENCE depuis l'émetteur									
CARACTERISTIQUES ET REGLAGES									
Branchement CLIGNOTANT	●	●	●	●	●	●	●	●	●
Branchement LAMPE CYCLE	●	●	●	●	●	●	●	●	●
Branchement LAMPE COURTOISIE		●			●	●	●	●	●
Antenne	●	●	●	●	●	●	●	●	●
Branchement TEMOIN DE SIGNALISATION OUVERT	●	●	●	●	●	●	●	●	●
Branchement TEMOIN DE SIGNALISATION FERME									●
Sortie contact pour 2ème CANAL RADIO	●	●	●	●	●	●	●	●	●
Réglage de la DUREE DE FONCTIONNEMENT	●	●	●		●	●	●	●	
AUTOAPPRENTISSAGE du CODE RADIO de l'émetteur	●	●	●	●	●	●	●	●	●
Branchement ELECTROSERRURE/ELECTROBLOC et/ou COUP DE BELIER	●	●	●	●					
DUREE DE REFERMETURE AUTOMATIQUE réglable	●	●	●	●	●	●	●	●	●
Ralentissement en OUVERTURE et/ou en FERMETURE		●	●	●		●	●		
Fonctionnement avec BATTERIES DE SECOURS (option)			●	●			●		
MASTER/SLAVE						●	●	●	●
VITESSE DE MARCHÉ et de RALENTISSEMENT réglables		●	●	●			●		
ECRAN de signalisation		●				●	●	●	●
FREIN électronique					●	●		●	●
AUTOAPPRENTISSAGE des butées en ouverture et en fermeture									

● 230 – 400 V AC TRIPHASÉ - ● 230 V AC - ● 24 V DC USAGE INTENSIF

Automatismes pour : **RIDEAUX ET VOLETS**



ROULANTS

- 142 Guide de choix
- 144 Normes Européennes

- 146 Systèmes complets

- 148 Mio
- 150 H

- 152 Tableau récapitulatif des fonctions



Guide de choix

Rideaux et volets roulants

Les tableaux résumés les séries et les modèles avec les limites d'emploi maximales basées seulement sur la force de soulèvement des motoréducteurs pour volets roulants.

Série	Modèle	
	Force de soulèvement (Kg)	
	MOTORÉDUCTEURS POUR RIDEAUX	
H	H1003	120
	H1103	
	H2003	200
	H2103	

● 230 V AC

Série	Modèle	
	Force de soulèvement (Kg)	
	MOTORÉDUCTEURS POUR VOLETS ROULANTS	
Mio	MI050S020	36
	MI050S030	55
	MI050S040	74

● 230 V AC



Rideau ROULANT

Automatisme utilisé dans la fermeture des locaux à usage commercial, mais aussi dans les habitations.

Série : H



Volet ROULANT

Automatisme largement utilisé que ce soit dans les habitations privées, ou dans les ateliers et les bureaux.

Série : Mio

Le clignotant : une sécurité de plus!

Les automatismes installés dans les milieux industriels sont souvent protégés par un programme d'entretien périodique. Dans ce but les versions KIAROIN et KIARO24IN, munies de la fonction spéciale compte-manœuvres, sont vraiment utiles pour régler et signaler les intervalles entre les interventions d'entretien programmé.

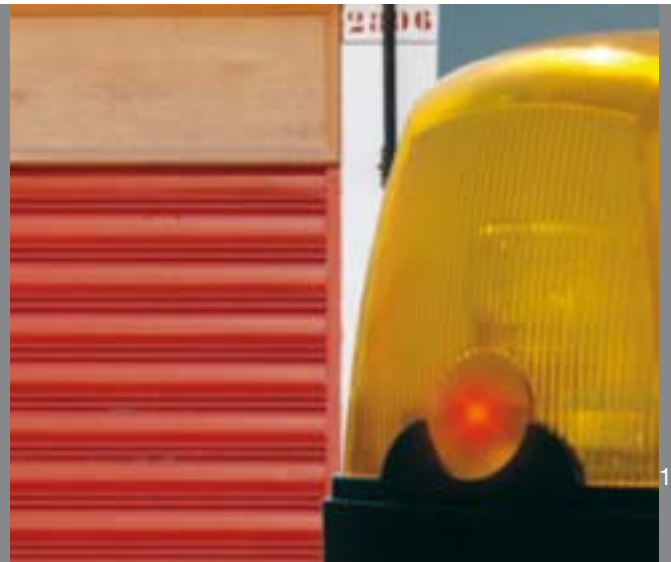

Normes Européennes

Exemple d'installation type conforme aux Normes Européennes



Installation : sur ZONE PUBLIQUE

L'installation se trouve sur une zone publique ou attenante à une zone publique.
Exemple : un portail privé dont l'entrée/sortie se trouvent sur une route ou un trottoir



Type d'utilisateur : FORME

L'installation n'est commandée que par des utilisateurs qui ont reçu les instructions sur le fonctionnement de l'automatisme.

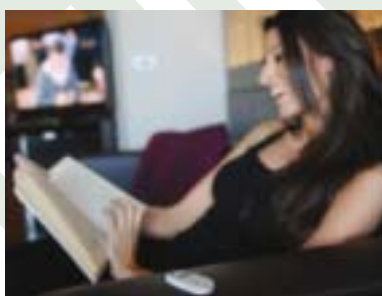

Type de commande prévu normalement : COMMANDE RADIO

La commande radio (envoi d'impulsions sans contrôle de l'installation depuis un emplacement fixe).



Les solutions pour la sécurité de l'installation : PHOTOCELLES À RAYON INFRAROUGE

Les photocellules à rayon infrarouge synchronisé de la série Dir permettent de réaliser des installations toujours parfaitement sûres et conformes aux normes en vigueur et, grâce à leurs petites dimensions d'encombrement, elles peuvent être installées sur le côté du volet.



L'armoire de commande pour l'installation conforme

002ZR24 est l'armoire de commande Came, spécifique pour l'installation sur volets roulants.

Motoréducteur UNIQUE

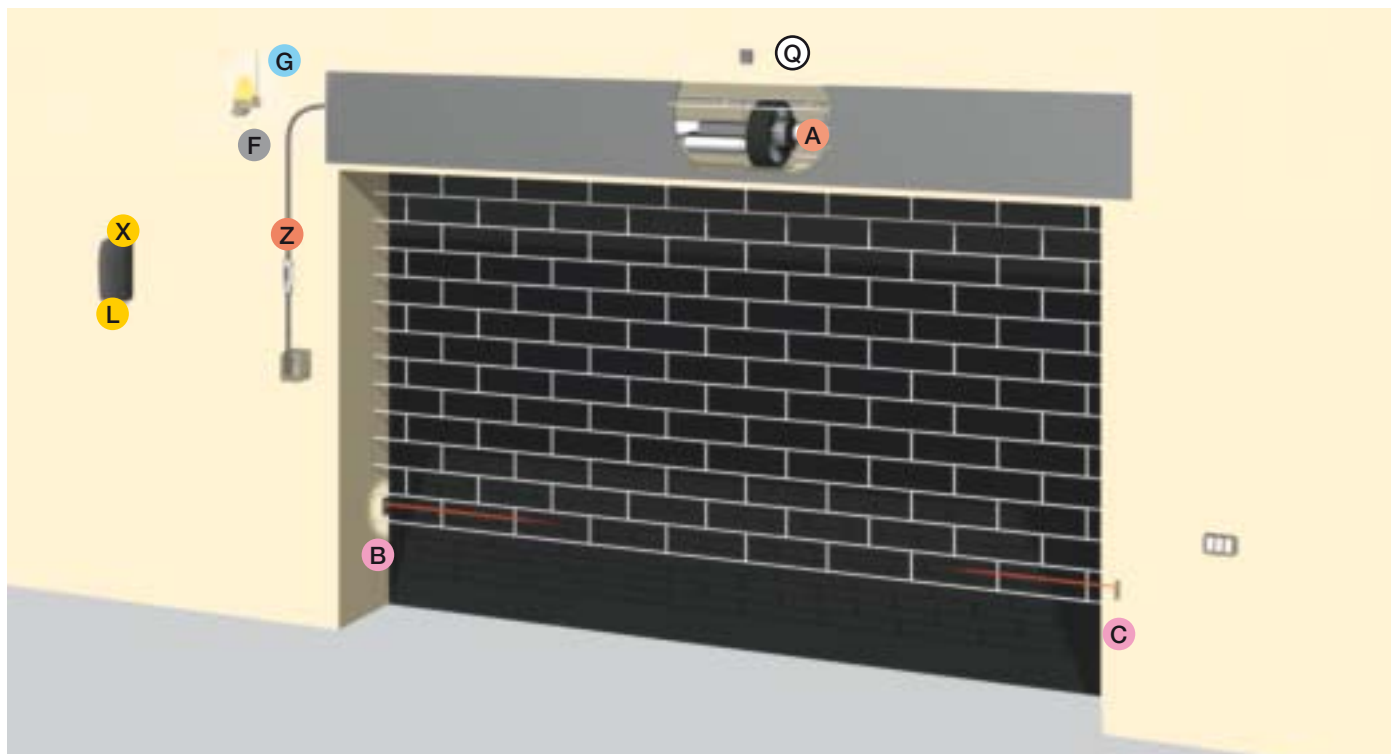

Les produits

- A** Motoréducteur pour rideaux enroulables
- B** Photocellules TX
- C** Photocellules RX
- F** Clignotant
- G** Antenne
- L** Armoire de commande
- Q** Boîtier de dérivation
- X** Récepteur radio
- Z** Dispositif de déblocage

Les câbles à utiliser

Longueur du câble (m)	< 10 m	10 ÷ 20 m	20 ÷ 30 m
Alimentation 230 V AC	3G x 1,5 mm ²	3G x 1,5 mm ²	3G x 2,5 mm ²
Alimentation moteur 230 V AC	3G x 1,5 mm ²	3G x 1,5 mm ²	3G x 2,5 mm ²
Alimentation moteur 24 V DC	2G x 1,5 mm ²	2G x 1,5 mm ²	2G x 2,5 mm ²
Micro-interrupteur de fins de course	*n° x 0,5 mm ²	*n° x 0,5 mm ²	*n° x 0,5 mm ²
Clignotant 24 V AC - DC 25 W	2 x 1 mm ²	2 x 1 mm ²	2 x 1 mm ²
Clignotant 230 V AC 25 W	2 x 1,5 mm ²	2 x 1,5 mm ²	2 x 1,5 mm ²
Photocellules TX	2 x 0,5 mm ²	2 x 0,5 mm ²	2 x 0,5 mm ²
Photocellules RX	4 x 0,5 mm ²	4 x 0,5 mm ²	4 x 0,5 mm ²
Electroserrure 12 V DC	2 x 1 mm ²	2 x 1 mm ²	2 x 1,5 mm ²
Electroserrure 24 V DC	2 x 1 mm ²	2 x 1 mm ²	2 x 1 mm ²
Dispositifs de commande	*n° x 0,5 mm ²	*n° x 0,5 mm ²	*n° x 0,5 mm ²
Antenne		RG58 max 10 m	

*n° = voir instructions de montage du produit - **Attention:** la section du câble est approximative car elle varie en fonction de la puissance du moteur et de la longueur du câble.



001UAMT001 Mio

Systeme complet pour volet roulant avec motoréducteur tubulaire électromécanique 20 N

Code	Description	Quantité
001MIO50S020	Motoréducteur tubulaire électromécanique 20 Nm avec fin de course à réglage mécanique (force de soulèvement = 36 Kg max).	1
001AMTAP0916	Kit d'adaptateurs pour tubes ø 60 mm.	1
001AMTAM0947	Calotte octogonale ø 60 mm avec goujon ø 12 mm.	1
001AMTAM0511	Support standard à plaque.	1
001AMT11653NY	Intercalaire de sécurité carré pour motoréducteurs tubulaires série 50.	1
001AMTAM0656	Roulement à billes en métal ø 28 mm avec trou Ø 12 mm.	1
001AMTAM0655	Support pour roulement à billes ø 28 mm.	1



Prix € (Hors taxes)

119,00

001UAMT002 Mio

Systeme complet pour volet roulant avec motoréducteur tubulaire électromécanique 30 N

Code	Description	Quantité
001MIO50S030	Motoréducteur tubulaire électromécanique 30 Nm avec fin de course à réglage mécanique (force de soulèvement = 55 Kg max).	1
001AMTAP0916	Kit d'adaptateurs pour tubes ø 60 mm.	1
001AMTAM0947	Calotte octogonale ø 60 mm avec goujon ø 12 mm.	1
001AMTAM0511	Support standard à plaque.	1
001AMT11653NY	Intercalaire de sécurité carré pour motoréducteurs tubulaires série 50.	1
001AMTAM0656	Roulement à billes en métal ø 28 mm avec trou Ø 12 mm.	1
001AMTAM0655	Support pour roulement à billes ø 28 mm.	1



Prix € (Hors taxes)

131,00



001UAMT003 Mio

Systeme complet pour volet roulant avec motoréducteur tubulaire électromécanique 40 N

Code	Description	Quantité
001MI050S040	Motoréducteur tubulaire électromécanique 40 Nm avec fin de course à réglage mécanique (force de soulèvement = 74 Kg max).	1
001AMTAP0916	Kit d'adaptateurs pour tubes ø 60 mm.	1
001AMTAM0947	Calotte octogonale ø 60 mm avec goujon d'attache ø 12 mm.	1
001AMTAM0511	Support standard à plaque.	1
001AMT11653NY	Intercalaire de sécurité carré pour motoréducteurs tubulaires série 50.	1
001AMTAM0656	Roulement à billes en métal ø 28 mm avec trou Ø 12 mm.	1
001AMTAM0656	Support pour roulement à billes ø 28 mm.	1



Prix € (Hors taxes)

132,00

Force de soulèvement jusqu'à 74 Kg

Solution idéale pour les volets roulants



- L'automatisme facile à appliquer : il suffit d'introduire le motoréducteur dans le tube enrouleur du volet roulant.
- Mouvement précis et fiable.
- Même pour les volets roulants déjà existants, il s'adapte rapidement et économiquement à n'importe quel type de caisson.
- Une sélection minutieuse des adaptateurs pour simplifier au maximum le choix du produit exact pour l'application.

Dimensions (mm)



Longueur câble de série 2500 mm

Limites d'emploi

MODÈLE	MIO50S020	MIO50S030	MIO50S040
Couple (Nm)	20	30	40
Force maximale de soulèvement (Kg)	36	55	74
HAUTEUR VOLET ROULANT	jusqu'à 1,5 (m)		
Force maximale de soulèvement (Kg)	36	55	74
HAUTEUR VOLET ROULANT	de 1,5 à 2,5 (m)		
Force maximale de soulèvement (Kg)	30	45	60

● 230 V AC

Informations techniques

Type	MIO50S020	MIO50S030	MIO50S040
Degré de protection IP	IP44	IP44	IP44
Alimentation (V - 50/60 Hz)	230 AC	230 AC	230 AC
Poids motoréducteur (Kg)	2,2	2,7	2,8
Absorption (A)	0,57	0,73	0,98
Puissance (W)	129	168	226
Tours couronne (rpm)	13	13	13
Durée de fonctionnement (min)	4	4	4
Couple (Nm)	20	30	40
Temp. de fonctionnement (°C)	-10 ÷ +50	-10 ÷ +50	-10 ÷ +50
Protection thermique moteur (°C)	160	160	160

● 230 V AC

La gamme complète



Code	Description	Prix € (Hors taxes)
Motoréducteurs en 230 V AC (50 Hz) série 50		
001MIO50S020	Motoréducteur tubulaire électromécanique 20 Nm avec fin de course à réglage mécanique (force de soulèvement = 36 Kg max).	119,35
001MIO50S030	Motoréducteur tubulaire électromécanique 30 Nm avec fin de course à réglage mécanique (force de soulèvement = 55 Kg max).	132,30
001MIO50S040	Motoréducteur tubulaire électromécanique 40 Nm avec fin de course à réglage mécanique (force de soulèvement = 74 Kg max).	133,88
Accessoires		
001AMTAP0924	Kit adaptateur pour motoréducteurs tubulaires série 50 pour tubes octogonaux de 59 mm.	4,90
001AMTAP0912	Kit adaptateur pour motoréducteurs tubulaires série 50 pour tubes octogonaux de 70 mm min. et 71,5 mm max.	4,90
001AMTAP0916	Kit d'adaptateurs pour tubes ø 60 mm.	4,08
001AMTAM0553	Support entre-axes de 48 mm pour motoréducteurs tubulaires série 50.	3,40
001AMTAM0523	Support à vis pour motoréducteurs tubulaires série 50.	7,79
001AMTAM0663	Support pour roulement à billes ST.	4,59
001AMTAM0655	Support pour roulement à billes ø 28 mm.	4,59
001AMTAM0511	Support standard à plaque.	6,27
001AMTAM0947	Calotte octogonale ø 60 mm avec goujon d'attache ø 12 mm.	2,55
001AMTAM0673	Porte roulement à billes enregistable ST.	10,03
001AMTAM0670	Roulement à billes à sphères ST.	2,04
001AMTAM0674	Roulement à billes ST.	4,59
001AMTAM0656	Roulement à billes en métal ø 28 mm avec trou Ø 12 mm.	2,55
001AMT11653NY	Intercalaire de sécurité carré pour motoréducteurs tubulaires série 50.	4,90
001AMTAM0652	Calotte octogonale télescopique pour tubes Ø 60 mm (avec goujon d'attache Ø 12 mm).	14,70
001AMTAM0653	Calotte octogonale télescopique pour tubes Ø 70 mm (avec goujon d'attache Ø 12 mm).	14,70



Force de soulèvement jusqu'à 200 Kg

Solution idéale pour les rideaux roulants à usage résidentiel et pour les copropriétés



- L'automatisme approprié pour être appliqué dans différents milieux, que ce soit dans un milieu privé ou commercial.
- Il s'adapte aux axes de rideaux mesurant 48mm, 60 mm de diamètre et aux ressorts de 200 mm et 220 mm.
- Il est possible d'appliquer un deuxième moteur pour augmenter la force de soulèvement.
- Réglage facile et précis de la course.
- Adaptateurs de série pour tous les modèles.

Dimensions (mm)

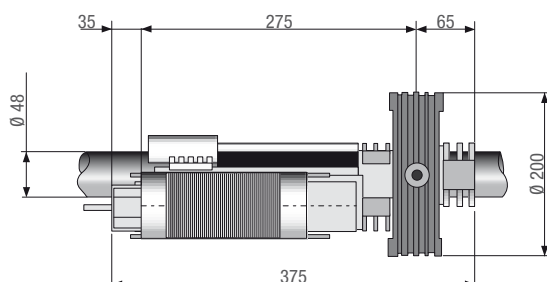

Limites d'emploi

MODÈLE	H1003	H1103	H2003	H2103
Force maximale de soulèvement (Kg)	120	120	200	200

● 230 V AC

Informations techniques

Type	H1003	H1103	H2003	H2103
Degré de protection IP	IP40	IP40	IP40	IP40
Alimentation (V - 50/60 Hz)	230 AC	230 AC	230 AC	230 AC
Alimentation moteur (V - 50/60 Hz)	230 AC	230 AC	230 AC	230 AC
Absorption (A)	2,4	2,4	4,5	4,5
Puissance (W)	270	270	500	500
Rapport de réduction (I)	1/150	1/150	1/150	1/150
Intermittence/travail (%)	30	30	30	30
Tours couronne (rpm)	9	9	9	9
Temp. de fonctionnement (°C)	-20 ÷ +55	-20 ÷ +55	-20 ÷ +55	-20 ÷ +55
Protection thermique moteur (°C)	150	150	150	150

● 230 V AC

La gamme complète



Code	Description	Prix € (Hors taxes)
Motoréducteurs en 230 V AC pour piliers porte de ø 48 mm à ø 60 mm et ressorts de ø 200 mm à ø 220 mm		
001H1003	Motoréducteur irréversible muni de déblocage par câble. (Force de soulèvement 120 Kg).	448,00
001H2003	Motoréducteur irréversible à double moteur muni de déblocage par câble. (Force de soulèvement 200 Kg).	662,00
001H1103	Motoréducteur réversible. (Force de soulèvement 120 Kg).	378,00
001H2103	Motoréducteur réversible à double moteur. (Force de soulèvement 200 Kg).	598,00
Armoire de commande pour motoréducteurs en 230 V AC		
002ZR24	Armoire de commande avec décodage radio intégré.	132,00
Accessoires pour : 001H1003 et 001H1103		
001H3100	Motoréducteur réversible pour accouplement aux motoréducteurs 001H1003 et 001H1103.	219,00
Accessoires pour : 001H1103 et 001H2103		
001H3012	Electrobloc pour motoréducteurs réversibles 001H1103 et 001H2103 muni de câble L = 5 m et poignée de déblocage.	79,00
Accessoires pour : 001H1003 et 001H2003		
001H3001	Boîtier de sécurité muni de poignée de déblocage et bouton de commande pour déblocage par câble.	101,00



Fonctions électroniques

Le tableau reporte toutes les caractéristiques des armoires de commande prévues pour les automatismes pour rideaux roulants. Les caractéristiques écrites en caractère gras sont importantes pour choisir l'automatisme à installer et doivent être considérées dès le début.

Dimensions (mm)

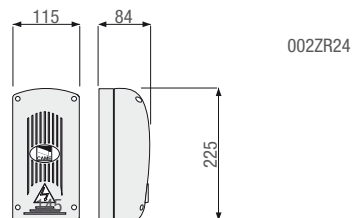

Les modèles

Série	H1003	
	H1103	
Type	H2003	
	H2103	
	ZR24	
	230 V AC	

SECURITE

AUTODIAGNOSTIC des dispositifs de sécurité	
PRE-CLIGNOTEMENT en ouverture et en fermeture	
REOUVERTURE pendant la fermeture	●
REFERMATURE pendant l'ouverture	
ATTENTE obstacle	
ARRET TOTAL	●
ARRET PARTIEL	
DETECTION DE PRESENCE D'OBSTACLE sur les photocellules	
ENCODEUR	
Dispositif de CONTROLE DU MOUVEMENT et DETECTION DE L'OBSTACLE	
DETECTION AMPEREMETRIQUE	

COMMANDE

OUVERTURE PASSAGE PIETONS 1 vantail	
* OUVERTURE PARTIELLE 1 vantail	
SEULEMENT OUVERTURE de l'émetteur	
Raccordement bouton SEULEMENT OUVERTURE ou SEULEMENT FERMETURE	
Raccordement bouton OUVERTURE-ARRET-FERMETURE- ARRET	●
Raccordement bouton OUVERTURE-FERMETURE-INVERSION	●
ACTION MAINTENUE	●
RETARD OUVERTURE 1er vantail	
RETARD FERMETURE 2ème vantail	
FERMETURE IMMEDIATE	
DEBLOCAGE D'URGENCE depuis l'émetteur	

CARACTERISTIQUES ET REGLAGES

Branchement CLIGNOTANT	●
Branchement LAMPE CYCLE	
Branchement LAMPE COURTOISIE	●
Antenne	●
Branchement TEMOIN DE SIGNALISATION OUVERT	
Branchement TEMOIN DE SIGNALISATION FERME	
Sortie contact pour 2ème CANAL RADIO	
Réglage de la DUREE DE FONCTIONNEMENT	●
AUTOAPPRENTISSAGE du CODE RADIO de l'émetteur	●
Branchement ELECTROSERRURE/ELECTROBLOC et/ou COUP DE BELIER	
DUREE DE REFERMATURE AUTOMATIQUE réglable	●
Ralentiement en OUVERTURE et/ou en FERMETURE	
Fonctionnement avec BATTERIES DE SECOURS (option)	
MASTER/SLAVE	
VITESSE DE MARCHÉ et de RALENTISSEMENT réglables	
ECRAN de signalisation	
FREIN électronique	
AUTOAPPRENTISSAGE des butées en ouverture et en fermeture	

● 230 V AC

Automatismes pour : **RESERVATION DE PARKING ET BARRIERE A CHAINE**



- 156 Guide de choix
- 158 Normes Européennes

- 162 Unipark
- 164 Cat

- 166 Tableau récapitulatif des fonctions



Guide de choix

Réservation de parking et barrières à chaîne

Les tableaux résumant les séries et les modèles avec les limites d'emploi basées sur la largeur maximale de la place voiture ou sur la largeur maximale d'accès du passage.

Séries	Modèle	
	Largeur maximale de la place voiture (m)	
	RESERVATION DE PARKING	
Unipark	UNIP + ARK1	2
	UNIP + ARK 2	2,2

● 24 V DC USAGE INTENSIF

Série	Modèle	
	Largeur maximale passage utile (m)	
	BARRIERE A CHAINE	
Cat	CAT-X + CHAINE 9 mm	8
	CAT-X + CHAINE 5 mm	16
	CAT-X24 + CHAINE 9 mm	8
	CAT-X24 + CHAINE 5 mm	16

● 230 V AC - ● 24 V DC USAGE INTENSIF



Les versions en 24 V DC sont spécifiques pour l'usage intensif et garantissent le fonctionnement de l'automatisme même en cas de panne de courant.



Pour une seule PLACE VOITURE

Idéale pour les parkings dans les copropriétés ou pour ceux réservés au personnel autorisé.

Série : Unipark



Pour plusieurs PLACES VOITURE

Idéale pour les petits parkings dans les copropriétés ou quand il est important de réduire l'impact visible de la barrière.

Série : Cat

Le clignotant : une sécurité en plus!

Came conseille d'installer un clignotant pour signaler la présence d'organes mécaniques en mouvement.

En outre KIAROIN et KIARO24IN, grâce à la fonction "compte manœuvres", permettent de programmer facilement l'entretien périodique légalement obligatoire.

L'installateur définit un nombre de cycles et lorsque le seuil est atteint un signal lumineux supplémentaire indique qu'il faut effectuer les opérations d'entretien programmées.



Normes Européennes

Exemple d'installation type conforme aux Normes Européennes



Installation : sur ZONE PUBLIQUE

L'installation se trouve sur une zone publique ou attenant à une zone publique.



Type d'utilisateur : FORME

L'installation n'est commandée que par des utilisateurs qui ont reçu les instructions sur le fonctionnement de l'installation.



Type de commande prévu normalement : COMMANDE RADIO

La commande radio (envoi d'impulsions sans contrôle de l'installation depuis un emplacement fixe).



Les solutions pour la sécurité de l'installation : PHOTOCELLES À RAYON INFRAROUGE

Les photocellules Came à rayon infrarouge synchronisé de la série Delta S sont la solution qui permet de réaliser des installations parfaitement sûres et conformes. Faciles à installer et avec un design moderne.



Une seule armoire de commande pour 4 places voiture.

002ZL22 avec carte d'extension 002LM22 (en option) est l'armoire de commande que Came propose pour la gestion centralisée de quatre places voiture qui peuvent être commandées par radio séparément et facilement en prévoyant un module radio 001RBE4N à quatre canaux avec leur carte de radiofréquence respective.

Une ou plusieurs places de parking avec Unipark

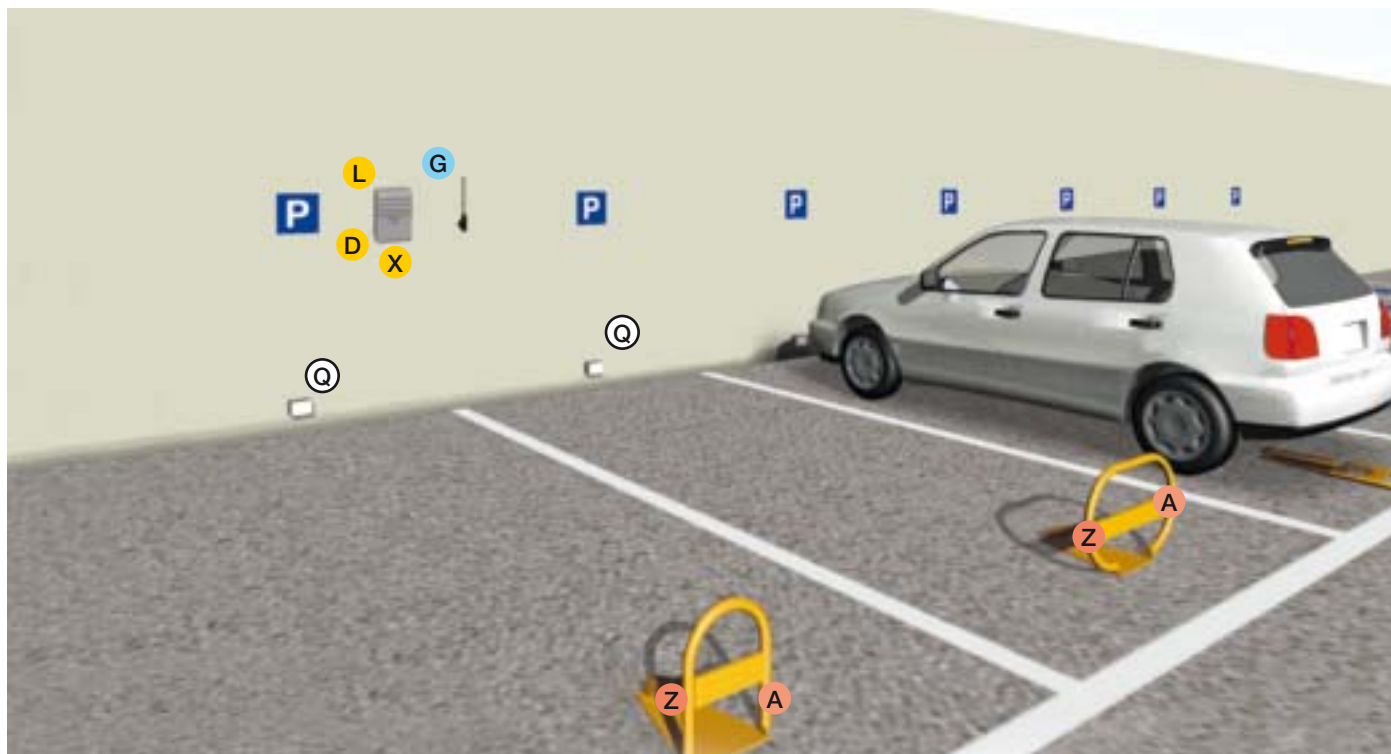

Les produits

- A Motoréducteur pour réservation de parking
- Q Boîtier de dérivation
- D Carte de gestion et recharge batteries de secours
- X Récepteur radio
- G Antenne
- Z Dispositif de déblocage
- L Armoire de commande

Les câbles à utiliser

Longueur du câble (m)	< 10 m	10 ÷ 20 m	20 ÷ 30 m
Alimentation 230 V AC	3G x 1,5 mm ²	3G x 1,5 mm ²	3G x 2,5 mm ²
Alimentation moteur 230 V AC	3G x 1,5 mm ²	3G x 1,5 mm ²	3G x 2,5 mm ²
Alimentation moteur 24 V DC	2G x 1,5 mm ²	2G x 1,5 mm ²	2G x 2,5 mm ²
Micro-interrupteur de fins de course	*n° x 0,5 mm ²	*n° x 0,5 mm ²	*n° x 0,5 mm ²
Clignotant 24 V AC - DC 25 W	2 x 1 mm ²	2 x 1 mm ²	2 x 1 mm ²
Clignotant 230 V AC 25 W	2 x 1,5 mm ²	2 x 1,5 mm ²	2 x 1,5 mm ²
Photocellules TX	2 x 0,5 mm ²	2 x 0,5 mm ²	2 x 0,5 mm ²
Photocellules RX	4 x 0,5 mm ²	4 x 0,5 mm ²	4 x 0,5 mm ²
Dispositifs de commande	*n° x 0,5 mm ²	*n° x 0,5 mm ²	*n° x 0,5 mm ²
Antenne		RG58 max 10 m	

*n° = voir instructions de montage du produit - **Attention:** la section du câble est approximative car elle varie en fonction de la puissance du moteur et de la longueur du câble.

L'installation type : BARRIÈRE A CHAINE

Plus de places de parking avec Cat pour passage voitures

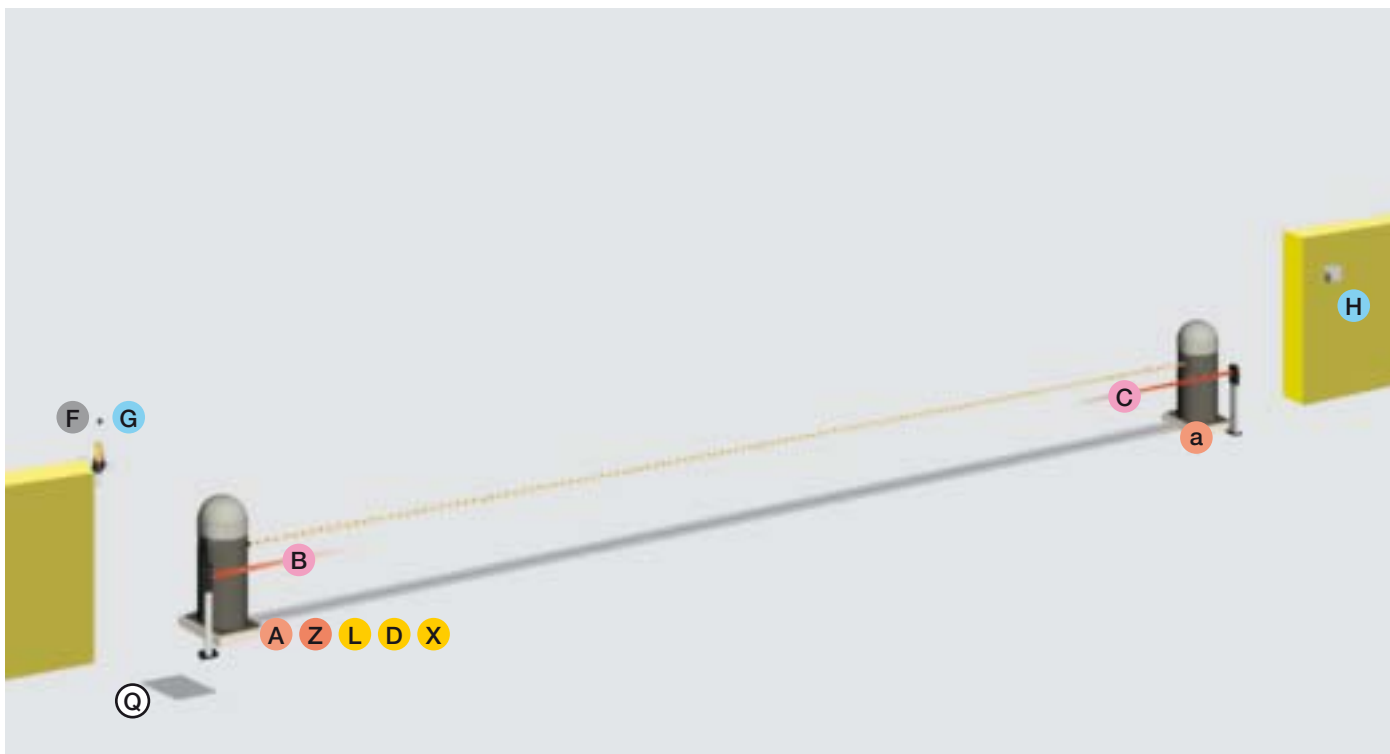

Les produits

- A** Pilier avec motoréducteur
- B** Photocellules TX
- C** Photocellules RX
- a** Pilier avec contre-poids et attache chaîne
- D** Carte de gestion et recharge batteries de secours
- F** Clignotant
- G** Antenne
- H** Sélecteur de commande
(Clé - Code - Carte ou porte-clés transpondeur)
- L** Armoire de commande
- Q** Boîtier de dérivation
- X** Récepteur radio
- Z** Dispositif de déblocage

Les câbles à utiliser

Longueur du câble (m)	< 10 m	10 ÷ 20 m	20 ÷ 30 m
Alimentation 230 V AC	3G x 1,5 mm ²	3G x 1,5 mm ²	3G x 2,5 mm ²
Alimentation moteur 230 V AC	3G x 1,5 mm ²	3G x 1,5 mm ²	3G x 2,5 mm ²
Alimentation moteur 24 V DC	2G x 1,5 mm ²	2G x 1,5 mm ²	2G x 2,5 mm ²
Micro-interrupteur de fins de course	*n° x 0,5 mm ²	*n° x 0,5 mm ²	*n° x 0,5 mm ²
Clignotant 24 V AC - DC 25 W	2 x 1 mm ²	2 x 1 mm ²	2 x 1 mm ²
Clignotant 230 V AC 25 W	2 x 1,5 mm ²	2 x 1,5 mm ²	2 x 1,5 mm ²
Photocellules TX	2 x 0,5 mm ²	2 x 0,5 mm ²	2 x 0,5 mm ²
Photocellules RX	4 x 0,5 mm ²	4 x 0,5 mm ²	4 x 0,5 mm ²
Dispositifs de commande	*n° x 0,5 mm ²	*n° x 0,5 mm ²	*n° x 0,5 mm ²
Antenne		RG58 max 10 m	

*n° = voir instructions de montage du produit - **Attention:** la section du câble est approximative car elle varie en fonction de la puissance du moteur et de la longueur du câble.

Plus de places de parking avec Cat pour passage véhicules lourds



Les produits

- A** Motoréducteur
- B** Photocellules TX
- C** Photocellules RX
- a** Pilier avec contre-poids et attache chaîne
- D** Carte de gestion et recharge batteries de secours
- F** Clignotant
- G** Antenne
- H** Sélecteur de commande
(Clé - Code - Carte ou porte-clés transpondeur)
- L** Armoire de commande
- Q** Boîtier de dérivation
- X** Récepteur radio
- Z** Dispositif de déblocage

Les câbles à utiliser

Longueur du câble (m)	< 10 m	10 ÷ 20 m	20 ÷ 30 m
Alimentation 230 V AC	3G x 1,5 mm ²	3G x 1,5 mm ²	3G x 2,5 mm ²
Alimentation moteur 230 V AC	3G x 1,5 mm ²	3G x 1,5 mm ²	3G x 2,5 mm ²
Alimentation moteur 24 V DC	2G x 1,5 mm ²	2G x 1,5 mm ²	2G x 2,5 mm ²
Micro-interrupteur de fins de course	*n° x 0,5 mm ²	*n° x 0,5 mm ²	*n° x 0,5 mm ²
Clignotant 24 V AC - DC 25 W	2 x 1 mm ²	2 x 1 mm ²	2 x 1 mm ²
Clignotant 230 V AC 25 W	2 x 1,5 mm ²	2 x 1,5 mm ²	2 x 1,5 mm ²
Photocellules TX	2 x 0,5 mm ²	2 x 0,5 mm ²	2 x 0,5 mm ²
Photocellules RX	4 x 0,5 mm ²	4 x 0,5 mm ²	4 x 0,5 mm ²
Dispositifs de commande	*n° x 0,5 mm ²	*n° x 0,5 mm ²	*n° x 0,5 mm ²
Antenne		RG58 max 10 m	

*n° = voir instructions de montage du produit - **Attention:** la section du câble est approximative car elle varie en fonction de la puissance du moteur et de la longueur du câble.

Places voiture jusqu'à 2,2 m



Solution idéale pour les applications de réservation de parking dans les milieux résidentiels et publics

- Une idée novatrice pour réserver votre place de voiture commandable par radio.
- Fonctionnement de secours en cas de panne de courant.
- Disponible en deux modèles dans la version small et large, il a une base de fixation simple et fonctionnelle.
- Sécurité garantie par le dispositif ampèremétrique pour la détection d'obstacles et la gestion des fins de course.

Dimensions (mm)

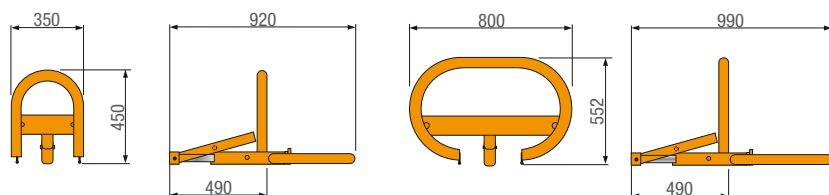

COULEUR RAL 1028

Limites d'emploi

MODÈLE	UNIP + ARK1	UNIP + ARK2
Largeur maximale de la place voiture (m)	2	2,2

● 230 V AC ● 24 V DC

Informations techniques

Type	UNIP
Degré de protection IP	IP54
Alimentation (V - 50/60 Hz)	230 AC
Alimentation moteur (V - 50/60 Hz)	24 DC
Absorption (A)	1,7 MAX
Puissance (W)	20
Temps de manœuvre (s)	10
Intermittence/travail (%)	USAGE INTENSIF
Résistance à l'écrasement (Kg/cm ²)	2,5
Temp. de fonctionnement (°C)	-20 ÷ +55
Protection thermique moteur (°C)	-

● 230 V AC ● 24 V DC

La gamme complète



Code	Description	Prix € (Hors taxes)
Barrière réservation de parking avec motoréducteur en 24 V DC		
001UNIP	Motoréducteur irréversible muni de socle de fixation.	279,00
Armoire de commande pour motoréducteurs en 24 V DC		
002ZL22	Armoire de commande pour une barrière, avec décodage radio incorporé, extensible jusqu'à 4 barrières avec 3 cartes 002LM22 (en option).	176,00
Accessoires pour : 002ZL22		
002LM22	Carte d'extension pour un moteur.	48,00
002LB22	Carte pour le branchement de 2 batteries de secours 12 V - 1,2 Ah.	48,00
Accessoires supplémentaires		
001ARK1	Barrière "SMALL".	143,00
001ARK2	Barrière "LARGE".	269,00



Passage utile jusqu'à 16 m



Solution idéale pour les applications de barrière à chaîne dans les centres historiques et dans les milieux privés ou publics

- Une proposition brevetée Came pour la gestion des zones réservées au parking.
- En acier, c'est un produit robuste qui résiste aux chocs accidentels.
- Les rails garantissent la protection de la chaîne lorsque le passage est ouvert.
- La version en 24 V DC permet de détecter l'obstacle et de régler la vitesse de la chaîne.
- Facile et rapide à installer

Dimensions (mm)

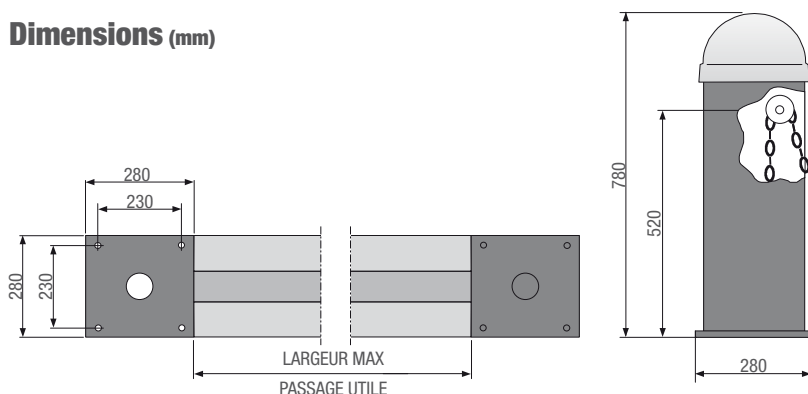

Limites d'emploi

MODELE	CHAÎNE 5 mm (001CAT-15)	CHAÎNE 9 mm (001CAT-5)
Largeur maximale passage utile (m)	16	8

● 230 V AC ● 24 V DC

NOTES :

Couleur couvercle RAL 9006 – Couleur console GRIS cod. 053 0837

Informations techniques

Type	CAT-X	CAT-X24
Degré de protection IP	IP54	IP54
Alimentation (V - 50/60 Hz)	230 AC	230 AC
Alimentation moteur (V - 50/60 Hz)	230 AC	24 DC
Absorption (A)	2,7	20 MAX
Puissance (W)	300	240
Temps de manœuvre (s)	11	RÉGLABLE
Intermittence/travail (%)	30	USAGE INTENSIF
Force de traction (Kg)	50	50
Temp. de fonctionnement (°C)	-20 ÷ +55	-20 ÷ +55
Protection thermique moteur (°C)	150	-

● 230 V AC ● 24 V DC

La gamme complète



Code	Description	Prix € (Hors taxes)
Barrière à chaîne en 230 V AC		
001 CAT-X	Pilier avec motoréducteur et armoire de commande intégrés.	1.511,00
Barrière à chaîne en 24 V DC		
001 CAT-X24	Pilier avec motoréducteur et armoire de commande intégrés.	2.092,00
Accessoires pour : 0001CAT-X24		
002 LB38	Carte pour le branchement de 3 batteries de secours 12 V - 7 Ah.	73,00
Pilier pour barrières à chaîne pour : 001CAT-X - 001CAT-X24		
001 CAT-I	Pilier avec contre-poids et attache chaîne.	756,00
Accessoires		
001 CAT-5	Chaîne type génoise de 9 mm pour passages jusqu'à 8 m.	131,00
001 CAT-15	Chaîne type génoise de 5 mm pour passages jusqu'à 16 m.	131,00
001 CAR-2	Guide extérieur de protection chaîne L = 2 m.	194,00
001 CAR-4	Guide enterré de protection chaîne L = 2 m.	176,00



Fonctions électroniques

Le tableau reporte toutes les caractéristiques des armoires de commande prévues pour les automatismes de réservation de parking et de barrières à chaîne. Les caractéristiques écrites en caractère gras sont importantes pour choisir l'automatisme à installer et doivent être considérées dès le début.

Dimensions (mm)

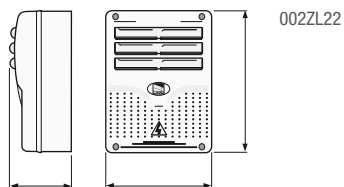



Les modèles

Série	CAT-X	CAT-X24	Unip
Type	ZC5	ZL37C	ZL22
SECURITE			
AUTODIAGNOSTIC des dispositifs de sécurité			
PRE-CLIGNOTEMENT en ouverture et en fermeture		●	
REOUVERTURE pendant la fermeture	●	●	●
REFERMETURE pendant l'ouverture			
ATTENTE obstacle			
ARRET TOTAL	●	●	●
ARRET PARTIEL			
DETECTION DE PRESENCE D'OBSTACLE sur les photocellules			
ENCODEUR		●	
Dispositif de CONTRÔLE DU MOUVEMENT et DETECTION DE L'OBSTACLE			
DETECTION AMPEREMETRIQUE		●	●
COMMANDE			
OUVERTURE PASSAGE PIETONS 1 vantail			
OUVERTURE PARTIELLE 1 vantail			
"SEULEMENT OUVERTURE" de l'émetteur et / ou bouton			
Raccordement bouton SEULEMENT OUVERTURE ou SEULEMENT FERMETURE	●	●	
OUVERTURE-FERMETURE-INVERSION de l'émetteur et/ou bouton			
OUVERTURE-FERMETURE-INVERSION de l'émetteur et/ou bouton		●	●
ACTION MAINTENUE	●	●	
RETARD OUVERTURE 1er vantail			
RETARD FERMETURE 2ème vantail			
FERMETURE IMMEDIATE		●	
DEBLOCAGE D'URGENCE depuis l'émetteur			
CARACTERISTIQUES ET REGLAGES			
Branchement CLIGNOTANT	●	●	
Branchement LAMPE CYCLE			
Branchement LAMPE COURTOISIE			
Antenne	●	●	●
Branchement TEMOIN DE SIGNALISATION OUVERT	●	●	
Branchement TEMOIN DE SIGNALISATION FERME	●		
Sortie contact pour 2ème CANAL RADIO			
Réglage de la DUREE DE FONCTIONNEMENT			
AUTOAPPRENTISSAGE du CODE RADIO de l'émetteur	●	●	●
Branchement ELECTROSERRURE/ELECTROBLOC et/ou COUP DE BELIER			
DUREE DE REFERMETURE AUTOMATIQUE réglable	●	●	
Ralentissement en OUVERTURE et/ou en FERMETURE			
Fonctionnement avec BATTERIES DE SECOURS (option)		●	●
MASTER/SLAVE			
VITESSE DE MARCHÉ et de RALENTISSEMENT réglables		●	
ECRAN de signalisation			
FREIN électronique			
AUTOAPPRENTISSAGE des butées en ouverture et en fermeture			

● 230 V AC - ● 24 V DC USAGE INTENSIF

Accessoires de :

COMMANDE ET SECURITE



Sommaire

170	Guide de choix	
172	Accessoires de sécurité	
174	Accessoires de commande radio	
176	Systèmes complets	
178	Wave	Home automation
180	Set	Sélecteurs
182	Digital	Claviers à code
184	Kiaro	Clignotants
186	Df	Bords sensibles de sécurité
188	Delta - Dir - Delta S	Photocellules
190	Db	Photocellules sans fil
192	Atomo	433,92 Mhz
194	Tam	433,92 Mhz
196	Top	433,92 Mhz
198	Twin	433,92 Mhz
200	Top	868,35 Mhz
202	Top	30,900 Mhz
204	Tfm	30,900 Mhz
206	Touch	40,695 Mhz



Guide de choix

Accessoires commande et de sécurité



Les accessoires de commande et de sécurité complètent et perfectionnent l'installation en garantissant son bon fonctionnement et une utilisation tranquille.

La gamme d'accessoires proposée par Came répond à toutes les demandes liées au type d'installation dans le plus strict respect des Normes Européennes.

Les pages suivantes sont étudiées pour vous guider et vous aider à choisir l'accessoire le mieux approprié aux exigences de l'installation à compléter, elles vous fournissent aussi tous les renseignements techniques nécessaires sur la vaste gamme des produits Came.









Accessoires de sécurité

Produit	Caractéristique	Série	Type	Code
Photocellules	A encastrer	Delta S	Infrarouge synchro.	001DELTA-SI
	A encastrer	Delta	Infrarouge	001DELTA-I
	Apparent	Delta S	Infrarouge synchro.	001DELTA-SE
	Apparent	Delta	Infrarouge	001DELTA-E
	Apparent	Dir	Infrarouge synchro.	001DIR10
	Apparent	Dir	Infrarouge synchro.	001DIR20
	Apparent	Dir	Infrarouge synchro.	001DIR30
	Apparent	Db	Sans fil RX/TX	001DBC01
	Apparent	Db	Module répéteur	001DBC03
	Apparent	Db	Module répéteur	001DBC04
	Apparent	Db	Sans fil RX/TX	001DBS01
	Apparent	Db	Sans fil RX/TX	001DBS02
Apparent	Db	Module émetteur	001DBCT	
Bords sensibles	Mécaniques	Df	Prêts pour l'utilisation	001DF15
		Df	Prêts pour l'utilisation	001DF17
		Df	Prêts pour l'utilisation	001DF20
		Df	Prêts pour l'utilisation	001DF25
		Df	A composer	001TMF
		Df	A composer	001TMF6
		Df	A composer	001DFI
	Pneumatiques	D	A composer	009CP30
		D	A composer	001PPA
		D	A composer	001PPC
		D	A composer	009TBP
		D	A composer	009TP30
		D	A composer	009TP30
Clignotants	230 V AC	Kiaro	Basic	001KIARON
		Kiaro	Xenon	001KIAROLXN
		Kiaro	Compte-manceuvres	001KIAROIN
	24 V AC - DC	Kiaro	Basic	001KIAR024N
		Kiaro	Compte-manceuvres	001KIAR024IN



Accessoires commande et de sécurité

Accessoires commande

Produit	Caractéristique	Série	Type	Code				
Home automation	A encastrer	Wave		001WA01				
				001WA02				
				001WI08				
Sélecteurs	Apparent	S	Numérique	001S5000				
				001S7000				
				001S9000				
		S	Transpondeur	001TSP01				
		S	A clé magnétique	001SEM-2		001SEM-2		
	A encastrer	S	Numérique	001S6000				
				S		A clé	001SET-I	001SET-K
				S		A clé	001SET-E	001SET-EN
		S	A clé	001SET-I		001SET-K		
		S	A clé	001SET-I		001SET-K		
Capteurs	A intégrer dans l'armoire	S	Détection masses métalliques	009SMA				
				009SMA2				
				009SMA220				
Emetteurs	433,92 MHz	Atomo	Rolling code	001AT01				
				001AT02				
				001AT04				
		Tam	001TAM-432SA					
		001T432						
		001T434						
		001T438						
		Top	001TOP-432NA					
		001TOP-434NA						
		001TOP-432A						
	001TOP-434A							
	001TOP-432S							
	868,35 MHz	Top	001TOP-862NA	001TOP-864NA				
	30,900 MHz	Tfm	001T152	001T154		001T158		
	40,685 MHz	Touch		001TCH-4024				
001TCH-4048								
001TCH-4048								



Caractéristiques générales



Photocellules: LA SYNCHRONISATION DU RAYON INFRAROUGE

Grâce à la synchronisation du rayon il est possible d'appliquer plusieurs jeux de photocellules à une même installation même sur deux hauteurs et/ou proches l'un de l'autre sans risque d'interférences.



Photocellules: La version Sans fil

Grâce aux photocellules Sans fil, il est possible de réaliser des protections sur le périmètre de l'installation automatisée même si ces protections n'ont pas été prévues dans le projet.



Le système de protection intégré PHOTOCÉLULES-BORDS SENSIBLES (Db + Df)

Grâce à la transmission à rayon infrarouge du signal, il est possible de protéger le vantail mobile de l'installation avec le bord sensible sans devoir effectuer des câblages difficiles et coûteux (seulement pour les automatismes séries Bx-243, Bx et Bk).



Clignotant: KIARO, UN CLIGNOTANT COMME ASSISTANT

Lorsque cette fonction est activée, elle est mise en évidence par la lumière rouge intégrée et elle permet d'effectuer les interventions d'entretien programmé.

Les nouvelles photocellules Série Delta S

La technologie du rayon infrarouge synchronisé, permet aux photocellules 001DELTA-SI et 001DELTA-SE d'être installées sans avoir à inverser les positions des émetteurs et des récepteurs quand les jeux sont près l'un de l'autre.

Delta S permet donc de réaliser de nombreuses installations sans aucun problème d'interférence du rayon entre les appareils, même sur les colonnettes et sur les boîtiers encastrables de la série Doc.

Le système de COUVERTURE PÉRIMÉTRALE Db

Exemple de couverture périmétrale d'une installation avec **PORTAIL BATTANT**

- A = Récepteur 001DBC01
- B = Emetteur 001DBC01
- C = Répétiteur 001DBC03
- D = Répétiteur 001DBC04

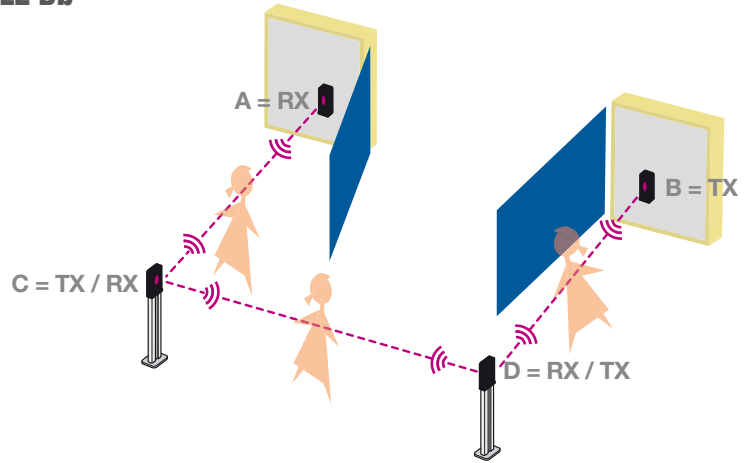

Exemple de couverture périmétrale d'une installation avec **BARRIERES ROUTIERES**

- A = Récepteur 001DBC01
- B = Emetteur 001DBC01
- C = Répétiteur 001DBC03
- D = Répétiteur 001DBC04

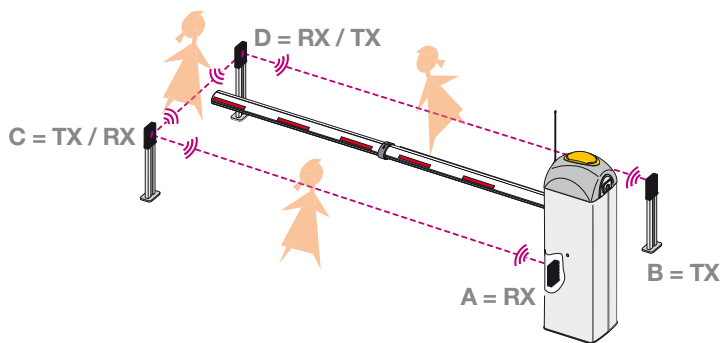

Le système intégré Db + Df

Exemple de protection avec système intégré de photocellules et bords sensibles avec **RECEPTEUR BIDIRECTIONNEL**

- A = Jeu photocellules 001DBS01
- B = Jeu photocellules 001DBS02
- C = Module émetteur 001DBCT
- D = Bords sensibles de sécurité série Df

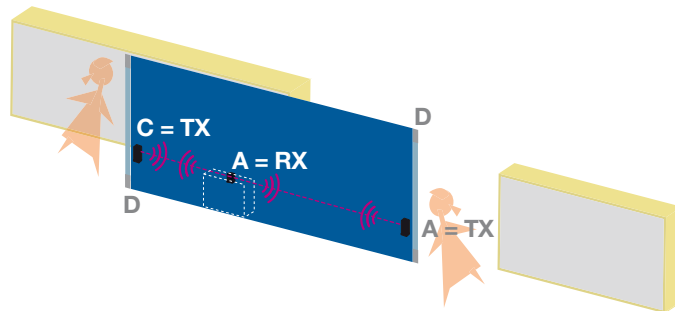

Exemple de protection avec système intégré de photocellules et bords sensibles avec **RECEPTEUR MONODIRECTIONNEL**

- A = Jeu photocellules 001DBS01
- B = Jeu photocellules 001DBS02
- D = Bords sensibles de sécurité série Df

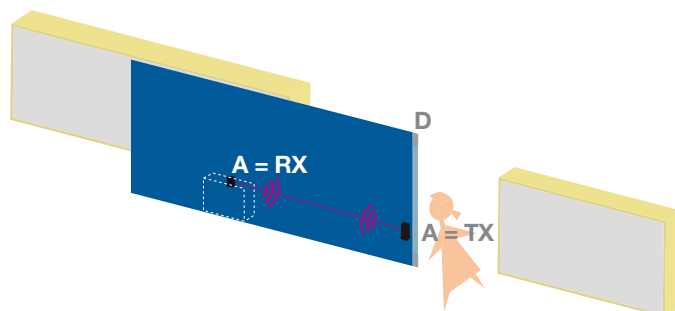

Commande radio

Caractéristiques générales



Homologation DES SYSTEMES RADIO

Tous les systèmes radio sont homologués pour l'utilisation dans les pays européens et extra-européens.



Auto apprentissage code EMETTEUR - RECEPTEUR

Il permet de mettre en mémoire le code de l'émetteur dans le récepteur prévu.



Auto apprentissage code EMETTEUR - EMETTEUR

Il permet de copier le code d'un émetteur dans un autre émetteur pour en créer un duplicata.



Code MULTI USAGES

L'émetteur émet des codes différents pour chaque touche, cela permet de contrôler des installations indépendantes mais qui se trouvent dans le même rayon d'action.



FONCTION TRANSPONDEUR

L'émetteur est prévu avec un logement pour le TAG, cela permet, avec le même dispositif, de contrôler l'utilisation associée des fonctions radio et transpondeur.



Huit CANAUX

Contrôle de huit canaux différents avec un seul émetteur.

Caractéristiques

	Modèle	Auto apprentissage EMETTEUR - EMETTEUR	MULTI USAGES	FONCTION TRANSPONDEUR	8 CANAUX
Atomo 433,92 MHz	AT01		●	●	
	AT02		●	●	
	AT04		●	●	
Tam 433,92 MHz	T432		●		
	T434		●		
	T438		●		●
	TAM-432SA	●	●		
Tfm 30,900 MHz	T152		●		
	T154		●		
	T158		●		●
Top 433,92 MHz	TOP-432NA	●	●	●	
	TOP-434NA	●	●	●	
	TOP-432A		●		
	TOP-434A				
	TOP-432S				
Top 868,35 MHz	TOP-862NA	●	●	●	
	TOP-864NA	●	●	●	
Top 30,900 MHz	TOP-3022M		●		
	TOP-302A				
	TOP-304A				
Touch 433,92 MHz	TCH-4024	●	●	●	
	TCH-4048	●	●	●	●
Twin 433,92 MHz	TWIN2	●	●	●	
	TWIN4	●	●	●	



Association EMETTEURS-RECEPTEURS

	Modèle	CARTES RECEPTEURS EMBROCHABLES								RECEPTEURS RADIO EXTERIEUR						MODULES RADIO			
		AF43S	AF43SR	AF43SM	AF43TW	AF150	AF30	AF40	AF868	RE432RC	RBE4RC	RE432	RBE4MT	RE432TW	RE301	RE402	RE862	RBE4N	RBE42
Atomo 433,92 MHz	AT01		●								●								
	AT02		●								●	●							
	AT04		●								●	●							
Tam 433,92 MHz	T432	●		●								●	●					●	●
	T434	●		●								●	●					●	●
	T438	●		●								●	●					●	●
	TAM-432SA	●		●								●	●					●	●
Tfm 30,900 MHz	T152					●												●	●
	T154					●												●	●
	T158					●												●	●
Top 433,92 MHz	TOP-432NA	●		●								●	●					●	●
	TOP-434NA	●		●								●	●					●	●
	TOP-432A	●		●								●	●					●	●
	TOP-434A	●		●								●	●					●	●
	TOP-432S	●		●								●	●					●	●
Top 868,35 MHz	TOP-862NA								●								●	●	●
	TOP-864NA								●								●	●	●
Top 30,900 MHz	TOP-3022M						●								●			●	●
	TOP-302A						●								●			●	●
	TOP-304A						●								●			●	●
Touch 433,92 MHz	TCH-4024							●								●		●	●
	TCH-4048							●								●		●	●
Twin 433,92 MHz	TWIN2	●		●	●							●		●				●	●
	TWIN4	●		●	●							●		●				●	●

NOTES

Le module radio doit être associé à une carte de radio fréquence AF embrochable. Pour choisir correctement la carte AF, consultez les pages produits consacrées aux émetteurs Came.

TRA03 - Série Top 12-24 V DC

Systeme radio complet 433,92 MHz pour emploi universel

Code	Description	Quantité
001TOP-432NA	Emetteur bicanal multi-usages. 4.096 combinaisons avec auto-apprentissage.	2
001RE432	Récepteur radio externe bicanal IP54 12 - 24 V AC - DC.	1
001TOP-A433N	Antenne.	1
001TOP-RG58	Câble pour branchement antenne.	m 5

Prix € (Hors taxes)
183,00

TRA08 - Série Top 230 V AC

Systeme radio complet 433,92 MHz pour emploi universel

001TOP-434NA	Emetteur quadricanal multi-usages. 4.096 combinaisons avec auto-apprentissage.	2
001AF43S	Carte radio embrochable.	1
001RBE42	Module radio externe quatre canaux IP54, 230 V AC.	1
001TOP-A433N	Antenne.	1
001TOP-RG58	Câble pour branchement antenne.	m 5

Prix € (Hors taxes)
295,00

TRA10 - Série Tam 12-24 V DC

Systeme radio complet 433,92 MHz pour emploi multi-usagers jusqu'à 999 codes (usagers)

001TAM-432SA	Emetteur bicanal multi-usages. 16.777.216 combinaisons avec auto-apprentissage.	2
001RBE4MT	Récepteur radio quadricanal extérieur multi-usages IP54, 12 - 24 V AC - DC capable de mémoriser jusqu'à 999 codes (usagers).	1
001TOP-A433N	Antenne.	1
001TOP-RG58	Câble pour branchement antenne.	m 5

Prix € (Hors taxes)
367,00



TRA04 - Série H 230 V AC

Systeme de commande complet avec dispositif radio 433,92 MHz pour volets roulants

Code	Description	Quantité
002ZR24	Armoire de commande avec décodage radio intégré.	1
001TOP-432NA	Emetteur bicanal multi-usages. 4.096 combinaisons avec auto-apprentissage.	1
001AF43S	Carte radio embrochable.	1



Prix € (Hors taxes)

197,00

Automatisme domestique jusqu'à 200 usagers

Solution idéale pour les commandes de votre habitation



- Commande jusqu'à cinq dispositifs.
- Réveil programmable sur deux tranches horaires.
- Gestion de la température.
- Programmation et gestion de : allumage des lumières à l'intérieur de la maison et dans le jardin, installation d'alarmes, ouverture du portail, arrosage du jardin.
- Contrôle d'accès en modalité stand-alone avec cartes transpondeur.
- Menu multi langues.
- Accès à la programmation protégé par mot de passe.

Dimensions (mm)

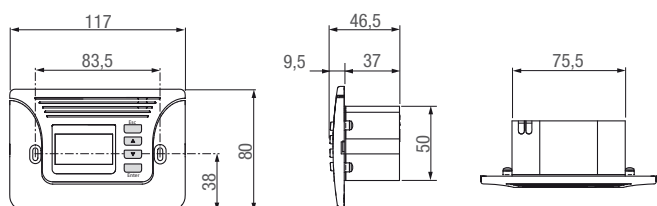

001WA01 - 001WA02

Dimensions interface (mm)

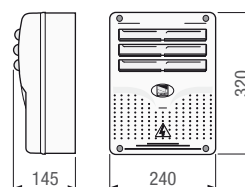

001WI08

Limites d'emploi

MODELE	WA01	WA02
Nombre maximal usagers	200	200
Adaptation pour l'encastrement	BOITIER 503	BOITIER 503

● 230 V AC ● 12 V DC

Informations techniques

Type	WA01	WA02	WI08
Degré de protection IP	IP40	IP40	IP54
Alimentation (V - 50/60 Hz)	230 AC	12 DC	230 AC
Fréquence signal radio (MHz)	433,92	433,92	-
Portée relais en 230 V (mA)	1,5	-	5
Temp. de fonctionnement (°C)	-20 ÷ +55	-20 ÷ +55	-20 ÷ +55
Matériaux	ABS - PC - PA6 - PMMA	ABS - PC - PA6 - PMMA	ABS

● 230 V AC ● 12 V DC

La gamme complète



Code	Description	Prix € (Hors taxes)
Unité de contrôle radio 433,92 MHz en 230 V AC		
001WA01	Capteur transpondeur avec émetteur radio incorporé "stand-alone" pour automatismes domestiques (200 utilisateurs max).	231,00
Unité de contrôle radio 433,92 MHz 12 V AC et interface en 230 V AC		
001WA02	Capteur transpondeur avec émetteur radio incorporé.	212,00
001WI08	Unité interface pour la connexion de 8 capteurs 001WA02.	272,00
Accessoires pour : 001WA01 - 001WA02		
001TST01	Carte transpondeur format ISO 7810 – 7813.	14,40
009PCT	Porte-clés transpondeur.	19,00
009TAG	Bulbe transpondeur en verre.	17,00



Sélecteurs

La commande pour tous les automatismes

- En aluminium moulé sous pression, il résiste aux tentatives d'effraction et aux actes de vandalisme.
- Disponible dans la version à clé, à clé magnétique et transpondeur.



Dimensions (mm)

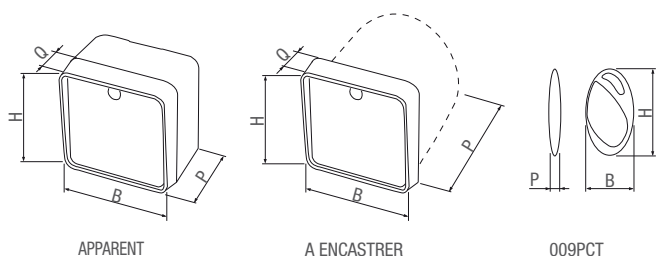

Dimensions (mm)

MODELE	MONTAGE	B	H	P	Q
SET-I - SET-K - SEM2	A ENCASTRER	70	70	73	13
SET-E	APPARENT	70	70	51	13
SET-EN	APPARENT	70	70	51	13
SET-J - TSP01	APPARENT	70	70	32	13
SEM2	APPARENT	70	70	73	13
SMA - SMA2 - SMA220	A INTEGRER DANS L'ARMOIRE	23	94	92	-
PCT	-	33	49	4	-
TST01	-	ISO7810 - 7813 (85 x 54 mm)			-

Informations techniques

Type	SET-I	SET-E - SET-EN	SET-J	SET-K	SEM2	TSP01	SMA - SMA2	SMA220
Degré de protection IP	IP54	IP54	IP54	IP54	IP54	IP54	-	-
Alimentation (V)	-	-	-	-	-	-	-	230 AC
Portée (A - V)	1 - 24	1 - 24	3 - 24	3 - 24	1 - 24	5 - 24	5 - 24	5 - 24
Nombre max cartes associables	-	-	-	-	-	250	-	-
Temp. de fonctionnement (°C)	-20 ÷ +55	-20 ÷ +55	-20 ÷ +55	-20 ÷ +55	-20 ÷ +55	-20 ÷ +55	-20 ÷ +55	-20 ÷ +55
Matériaux	ALLIAGE D'ALUMINIUM						ABS	ABS

La gamme complète



Code	Description	Prix € (Hors taxes)
Sélecteurs à clé		
001SET-I	Sélecteur à clé à encastrer avec boîtier en alliage aluminium et cylindre DIN.	51,00
001SET-E	Sélecteur à clé en application apparente avec boîtier en alliage aluminium et cylindre DIN.	56,00
001SET-EN	Sélecteur à clé laqué noir en application apparente avec boîtier en alliage aluminium et cylindre DIN.	56,00
001SET-K	Sélecteur à clé à encastrer avec boîtier en alliage aluminium et volet de protection de la serrure et du cylindre.	43,00
001SET-J	Sélecteur à clé en application apparente avec boîtier en alliage aluminium et volet de protection de la serrure et du cylindre.	46,00
Sélecteurs à clé magnétique		
001SEM-2	Sélecteur à clé magnétique en application apparente avec boîtier en alliage aluminium.	299,00
Capteurs transpondeur		
001TSP01	Capteur transpondeur stand-alone pour cartes, porte-clés et TAG pour 250 usagers maximum.	136,00
Capteurs magnétiques en 24 V AC - DC		
009SMA	Capteur magnétique monocanal pour la détection de masses métalliques en 24 V AC - DC.	310,00
009SMA2	Capteur magnétique bicanal pour la détection de masses métalliques en 24 V AC - DC.	383,00
Capteurs magnétiques en 230 V AC		
009SMA220	Capteur magnétique bicanal pour la détection de masses métalliques en 230 V AC.	309,00
Accessoires pour : 001SET-I - 001SET-K - 001TSP01		
001CSS	Colonnnette en aluminium anodisé naturel H = 1 m.	74,00
001CSSN	Colonnnette en aluminium anodisé noir H = 1 m.	74,00
Accessoires pour : 001SEM-2		
001SEC	Clé magnétique à codes.	6,99
001CLM	Colonnnette en aluminium anodisé naturel H = 1 m avec support anti-effraction.	81,00
001CLMN	Colonnnette en aluminium anodisé noir H = 1 m avec support anti-effraction.	81,00
Accessoires pour : 001TSP01		
001TST01	Carte transpondeur format ISO 7810 – 7813.	14,40
009PCT	Porte-clés transpondeur.	19,00
009TAG	Bulbe transpondeur en verre.	17,00



Claviers à code

La commande numérique pour tous les automatismes



- Sûr et fiable grâce au système anti-effraction électronique
- Disponible aussi par radio pour les applications qui ne sont pas adaptées.
- En aluminium et acier inox pour assurer résistance, fiabilité et durée dans le temps.

Dimensions (mm)

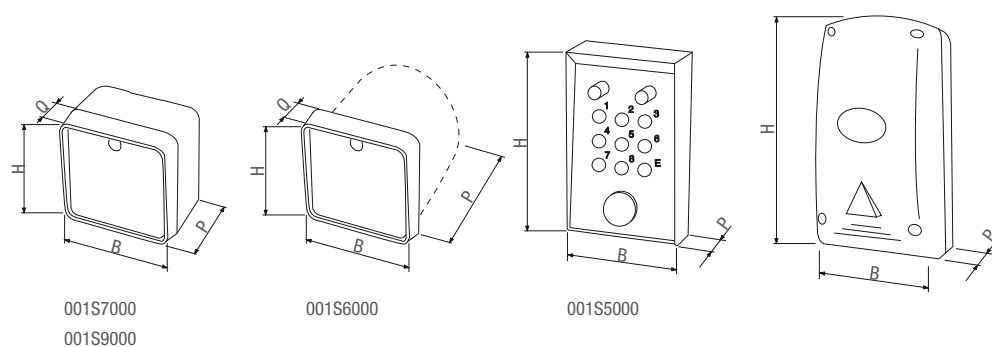

Dimensions (mm)

MODELE	MONTAGE	B	H	P	Q
S5000	APPARENT	80	130	40	-
S6000	A ENCASTRER	70	70	73	13
S7000	APPARENT	70	70	51	13
S9000	APPARENT	70	70	32	13
S0001 - S0002	APPARENT	124	84	62	-
S0004N	APPARENT	115	225	87	-

● 12 - 24 V AC - DC

Informations techniques

Type	S0001	S0002	S0004N	S9000
Degré de protection IP	IP54	IP54	IP54	IP54
Alimentation (V)	12 - 24 AC - DC	12 - 24 AC - DC	12 - 24 AC - DC	1 BATTERIE GP23A 12 V DC
Combinaisons	16 777 216	1 679 616	1 679 616	1 562 500
Fréquence signal radio (MHz)	-	-	-	433,92
Chiffre code	8 MAX	6 MAX	6 MAX	8 MAX
Temp. de fonctionnement (°C)	-20 ÷ +55	-20 ÷ +55	-20 ÷ +55	-20 ÷ +55
Matériaux	ALLIAGE D'ALUMINIUM - ACIER	ALLIAGE D'ALUMINIUM - ACIER	ALLIAGE D'ALUMINIUM - ACIER	ALLIAGE D'ALUMINIUM - ACIER

● 12 - 24 V AC - DC

La gamme complète



Code	Description	Prix € (Hors taxes)
Sélecteurs numériques à clavier		
001S5000	Clavier à code en application apparente, en acier galvanisé et laqué, façade éclairée (16.777.216 combinaisons).	194,00
001S6000	Clavier à code à encastrer (1 679 616 combinaisons).	84,00
001S7000	Clavier à code en application apparente (1 679 616 combinaisons).	87,00
001S9000	Clavier à code radio en application apparente avec 4 codes mémorisables et mot de passe d'accès à la programmation. (1.562.500 combinaisons - 390.625 les combinaisons réalisables pour chaque code).	161,00
Accessoires pour : 001S5000 - 001S6000 - 001S7000		
001S0001	Carte électronique monocanale.	81,00
001S0002	Carte électronique bicanale.	101,00
001S0004N	Carte électronique quadricanale avec possibilité de commande radio du 1er canal	152,00
Récepteurs 433,92 MHz embrochables pour : 001S9000		
001AF43S	Carte radio embrochable.	36,00
001AF43SM	Carte radio fréquence embrochable avec "EEPROM" capable de mémoriser jusqu'à 128 codes (usagers).	106,00
Récepteurs 433,92 MHz extérieurs pour : 001S9000		
001RE432	Récepteur radio externe bicanal IP54 12 - 24 V AC - DC.	84,00
001RBE4MT	Récepteur radio quadricanal extérieur multi-usages IP54, 12 - 24 V AC - DC capable de mémoriser jusqu'à 999 codes (usagers).	271,00
Accessoires pour : 001S6000 - 001S9000		
001CSS	Colonnnette en aluminium anodisé naturel H = 1 m.	74,00
001CSSN	Colonnnette en aluminium anodisé noir H = 1 m.	74,00



Clignotants



Le clignotant de mouvement aussi avec compte-manœuvres

- Design élégant et matériaux de très haute qualité pour un clignotant qui offre beaucoup plus qu'un simple signal lumineux.
- Certains modèles ont la fonction spéciale de compte-manœuvres qui facilite l'entretien programmé de l'installation.
- Un support pour la fixation au mur est la solution pour chaque installation.

Dimensions (mm)

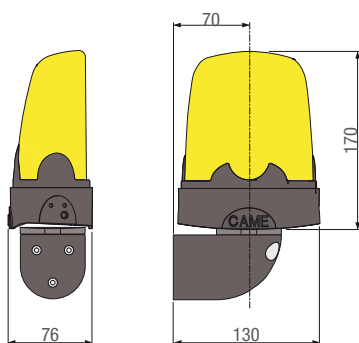

Limites d'emploi

MODELE	LAMPE	COMPTE-MANŒUVRES
KIARON	25	-
KIAROIN	25	OUI
KIAROLXN	6 XENON	-
KIARO24N	25	-
KIARO24IN	25	OUI

● 230 V AC ● 24 V AC - DC

Informations techniques

Type	KIARON	KIAROIN	KIAROLXN	KIARO24N	KIARO24IN
Degré de protection	IP54	IP54	IP54	IP54	IP54
Alimentation (V - 50/60 Hz)	230 AC	230 AC	230 AC	24 AC - DC	24 AC - DC
Intermittence (%)	50	50	50	50	50
Temp. de fonctionnement (°C)	-20 ÷ +55	-20 ÷ +55	-20 ÷ +55	-20 ÷ +55	-20 ÷ +55
Matériaux	ABS - POLYCARBONATE	ABS - POLYCARBONATE	ABS - POLYCARBONATE	ABS - POLYCARBONATE	ABS - POLYCARBONATE

● 230 V AC ● 24 V AC - DC

La gamme complète



Code	Description	Prix € (Hors taxes)
Clignotants en 230 V AC		
001 KIARON	Clignotant de signalisation.	37,00
001 KIAROLXN	Clignotant de signalisation avec lampe XENON.	64,00
001 KIAROIN	Clignotant de signalisation avec fonction de comptage des manoeuvres.	71,00
Clignotants en 24 V AC - DC		
001 KIAR024N	Clignotant de signalisation.	46,00
001 KIAR024IN	Clignotant de signalisation avec fonction de comptage des manoeuvres.	81,00
Accessoires		
001 KIAROS	Support clignotant pour fixation au mur.	8,70



Bords sensibles de sécurité jusqu'à 6 m

Les bords sensibles pour la protection totale

- Un brevet exclusif Came pour une protection des risques mécaniques.
- La solution parfaite pour un haut niveau de sécurité et de qualité de l'installation automatisée.
- Un produit conforme aux normes EN 12978 et EN 954-1.



Dimensions (mm)

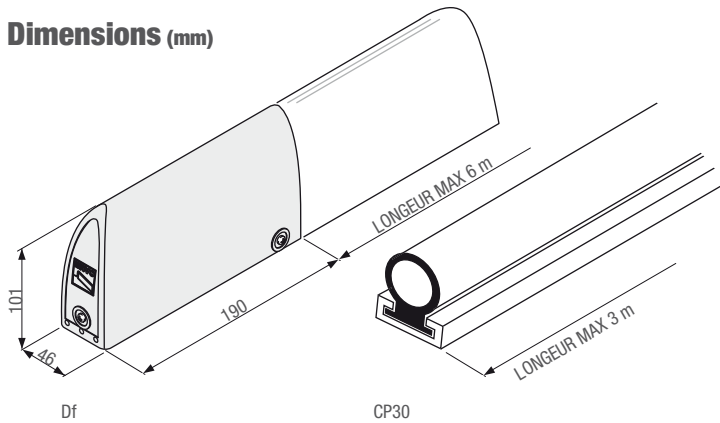

Limites d'emploi

MODELE	DF15 - DF17 - DF20 - DF25	CP30	BRC15
Longueur maximale profilé assemblable (m)	6	3	15
Vitesse maximale mesurée sur le bout du vantail (m/min)	12	-	-
Longueur maximale dispositif d'enroulement de câble 001BRC15 (m)	-	-	15

Informations techniques

Type	DF15 - DF17 - DF20 - DF25 - TMF - TMF6	CP30
Degré de protection IP	IP54	IP54
Portée relais en 24 V (mA)	1	-
Temp. de fonctionnement (°C)	-20 ÷ +55	-20 ÷ +55
Matériaux	TPE 65 SHORT A	TPE 65 SHORT A

La gamme complète



Code	Description	Prix € (Hors taxes)
Bords sensibles de sécurité		
001DF15	Bord sensible de sécurité en caoutchouc avec contact mécanique L = 1,5 m.	109,00
001DF17	Bord sensible de sécurité en caoutchouc avec contact mécanique L = 1,7 m.	117,00
001DF20	Bord sensible de sécurité en caoutchouc avec contact mécanique L = 2 m.	128,00
001DF25	Bord sensible de sécurité en caoutchouc avec contact mécanique L = 2,5 m.	146,00
Composants pour l'assemblage des bords sensibles de sécurité		
001CMP	Caoutchouc et profilé en aluminium pour bords sensibles (conditionnement: min. 2 m - max. 6 m).	par m 48,00
001TMF	Conditionnement de bouchons et mécanismes pour bords sensibles de sécurité (Longueur max 4 m).	52,00
001TMF6	Conditionnement de bouchons et mécanismes pour bords sensibles de sécurité (longueur max 6 m).	56,00
Composants pour: série Df et bords sensibles de sécurité assemblés		
001DFI	Carte d'autodiagnostic des branchements électriques.	39,00
Dispositifs d'enroulement du câble d'alimentation		
001BRC15	Dispositif d'enroulement du câble d'alimentation pour bords sensibles de sécurité pour portails coulissants mesurant jusqu'à 15 m.	938,00
001BRCP	Profilé en aluminium pour rallonge L = 5,10 m à utiliser avec 001BRC15. Ex. d'application : portail coulissant de 15 m prévoyez : 1 001BRC15 + 3 001BRCP.	177,00
Bords sensibles pneumatiques		
009CP30	Caoutchouc et profilé en aluminium pour bords sensibles pneumatiques H = 30 mm. (Longueur max 3 m).	par m 21,00
001PPA	Pressostat à contact N.O.	20,40
001PPC	Pressostat à contact N.C.	21,00
009TBP	Tube raccord pour 001PPC et 001PPA.	par m 3,00
009TP30	Bouchon en caoutchouc pour bords sensibles pneumatiques H = 30 mm.	0,45



NOTES
001DFI s'alimente sous une tension de 12 - 24 V AC - DC.

Delta-Dir-Delta S

23

Photocellules

Dispositif de sécurité pour portes en mouvement



- Le contrôle des zones de mouvement du portail.
- Rayon infrarouge même synchronisé pour palier éventuellement aux perturbations extérieures du signal.
- Pour les photocellules de la série Dir la colonnette double hauteur est disponible pour les installations sur des passages où circulent des véhicules lourds.
- Aujourd'hui Came propose les photocellules de la série Delta à rayon infrarouge et Delta S à rayon infrarouge synchronisé : un seul design pour des applications apparentes et à encastrer.
- Degré de protection contre les agents atmosphériques élevé.

Dimensions (mm)

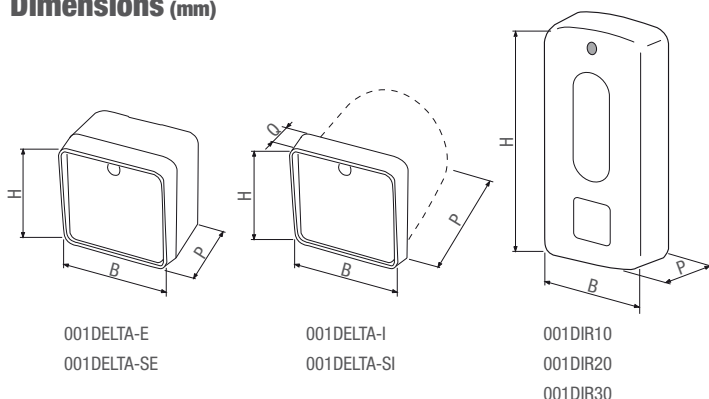

001DELTA-E
001DELTA-SE

001DELTA-I
001DELTA-SI

001DIR10
001DIR20
001DIR30

Dimensions (mm)

MODELE	MONTAGE	B	H	P	Q
DELTA - E	APPARENT	70	70	36	-
DELTA - SE	APPARENT	70	70	36	-
DELTA - I	A ENCASTRER	70	70	52	16
DELTA - SI	A ENCASTRER	70	70	52	16
DIR10 - DIR20 - DIR30	APPARENT	46	108	23	-

● 12 - 24 V AC - DC

Limites d'emploi

MODELE	DELTA-E - DELTA-I	DELTA-SE - DELTA-SI	DIR10 - DIR20 - DIR30
Portée maximale (m)	20	20	10 - 20 - 30

● 12 - 24 V AC - DC

Informations techniques

Type	DELTA-E - DELTA-I	DELTA-SE - DELTA-SI	DIR10 - DIR20 - DIR30
Degré de protection IP	IP54	IP54	IP54
Alimentation (V)	12 - 24 AC - DC	12 - 24 AC - DC	12 - 24 AC - DC
Portée relais en 24 V (mA)	500	500	1000
Absorption en 24 V AC (mA)	110	70	60
Temp. de fonctionnement (°C)	-20 ÷ +55	-20 ÷ +55	-20 ÷ +55
Matériaux	ABS - POLYCARBONATE	ABS - POLYCARBONATE	ABS - POLYCARBONATE

● 12 - 24 V AC - DC

La gamme complète



Code	Description	Prix € (Hors taxes)
Photocellules série Delta à rayon infrarouge		
001 DELTA-I	Jeu de photocellules à encastrer avec boîtier. Portée 20 m.	100,45
001 DELTA-E	Jeu de photocellules pour application apparente. Portée 20 m.	107,28
Photocellules série Dir à rayon infrarouge synchronisé		
001 DIR10	Jeu de photocellules. portée 10 m.	68,00
001 DIR20	Jeu de photocellules. portée 20 m.	81,00
001 DIR30	Jeu de photocellules. Portée 30 m.	105,00
Photocellules série Delta S à rayon infrarouge synchronisé		
001 DELTA-SI	Jeu de photocellules encastré avec boîtier. Portée 20 m.	96,60
001 DELTA-SE	Jeu de photocellules pour application apparente. Portée 20 m.	100,10
Accessoires pour : 001DELTA-I - 001DELTA-SI		
009 DOC-S	Boîtier à encastrer.	5,00
001 DOC-L	Colonnnette en aluminium anodisé naturel H = 500 mm.	46,00
001 DOC-LN	Colonnnette en aluminium anodisé noir H = 500 mm.	46,00
Accessoires pour : 001DELTA-E - 001DELTA-SE		
001 DOC-R	Support en acier pour installation filaire en applique sur le pilier.	5,20
Accessoires pour : 001DIR10 - 001DIR20 - 001DIR30		
001 DIRZ	Boîtier en zamac pour protection anti-choc.	20,40
001 DIR-S	Boîtier à encastrer.	3,70
001 DIR-L	Colonnnette en aluminium anodisé naturel H = 500 mm.	30,00
001 DIR-LN	Colonnnette en aluminium anodisé noir H = 500 mm.	30,00
Accessoires pour : 001DIR-L et 001DIR-LN		
001 DIR-P	Rallonge en aluminium anodisé naturel H = 500 mm. A appliquer sur deux paires de photocellules.	24,00
001 DIR-PN	Rallonge en aluminium anodisé noir. H = 500 mm. A appliquer sur deux paires de photocellules.	24,00



NOTES :

001DELTA-I - 001DELTA-E Le nombre maximum de jeux de photocellules applicables dans une installation est 4.

Photocellules sans fil



Dispositif de sécurité à rayon infrarouge

- Les photocellules sans fil qui permettent de réaliser facilement la couverture périmétrale grâce au rayon bidirectionnel de répéteurs et d'émetteurs.
- Alimentation par batteries pour une utilisation toujours plus simple.
- Les jeux de photocellules DBS avec les bords sensibles Df : les photocellules DBS transmettent le signal à rayon infrarouge sur le bord installé sur le vantail mobile, ainsi le mouvement est protégé et une sécurité complète est garantie.

Dimensions (mm)

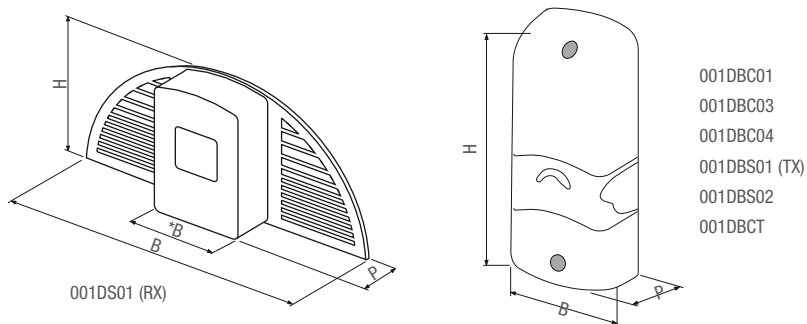

Dimensions (mm)

MODELE	MONTAGE	B	H	P
DBC01	APPARENT	52	140	25
DBC03	APPARENT	52	140	25
DBC04	APPARENT	52	140	25
DBS01 (TX)	APPARENT	52	140	25
DBS01 (RX)	APPARENT	150 - *46	71	25
DBS02	APPARENT	52	140	25
DBCT	APPARENT	52	140	25

● 12 - 24 V AC - DC

Limites d'emploi

MODELE	DBC01 - DBC03 - DBC04 - DBS01 DBS02 - DBCT
Portée maximale (m)	10

● 12 - 24 V AC - DC

Informations techniques

Type	DBC01 - DBC03 - DBC04	DBS01 - DBS02 - DBCT
Degré de protection IP	IP54	IP54
Alimentation (V)	12 - 24 AC - DC (seulement RX de 001DBC01)	12 - 24 AC - DC (seulement RX de 001DBS01 et 001DBS02)
Batteries (V)	4 x 1,5 AAA MIN 1000 mAH	4 x 1,5 AAA MIN 1000 mAH
Portée relais en 24 V (mA)	500	1
Absorption	DBC01 (TX 70 µA - RX 50 mA) - DBC03 (150 µA) - DBC04 (150 µA)	RX de 001DBS01 et 001DBS02 48 mA - TX 70 mA (en 24 V AC)
Temp. de fonctionnement (°C)	-20 ÷ +55	-20 ÷ +55
Matériaux	ABS - POLYCARBONATE	ABS - POLYCARBONATE

● 12 - 24 V AC - DC

La gamme complète



Code	Description	Prix € (Hors taxes)
Photocellules série Db sans fil		
001DBC01	Jeu de photocellules extérieur sans fil en application apparente à rayon infrarouge monodirectionnel portée 10 m (1 récepteur + 1 émetteur avec batteries).	114,00
001DBC03	Module répéteur en application apparente à rayon infrarouge bidirectionnel portée 10 m (récepteur latéral + émetteur frontal avec batteries).	89,00
001DBC04	Module répéteur en application apparente à rayon infrarouge bidirectionnel portée 10 m (récepteur latéral + émetteur frontal avec batteries).	82,00
Systèmes de raccordement mobile pour bords sensibles de sécurité Df pour automatismes série : Bx-243 - Bx - Bk		
001DBS01	Jeu de photocellules sans fil à rayon infrarouge bidirectionnel avec une sortie contact (portée max 10 m). Récepteur intégré et émetteur extérieur (avec batteries).	140,00
001DBS02	Jeu de photocellules sans fil à rayon infrarouge bidirectionnel avec deux sorties contact (portée max 10 m). Récepteur intégré et émetteur extérieur (avec batteries).	150,00
Accessoires pour : 001DBS02		
001DBCT	Module émetteur extérieur (avec batteries) portée max 10 m.	49,00
Accessoires pour : 001DBC01 - 001DBC03 - 001DBC04		
001DB-L	Colonnnette en aluminium anodisé naturel H = 500 mm.	31,00
001DB-LN	Colonnnette en aluminium anodisé noir H = 500 mm.	31,00



Commande radio en 433,92 MHz rolling code

Solution idéale pour multi-usagers avec un code qui ne peut pas être copié



- Rolling code : la technologie à "code dynamique" qui garantit la sécurité et le secret du signal.
- Auto apprentissage émetteur - émetteur.
- Avec fonction transpondeur aussi.
- Disponible dans les versions monocanal, à deux et à quatre canaux.
- 4.294.967.896 combinaisons.

Dimensions émetteurs (mm)

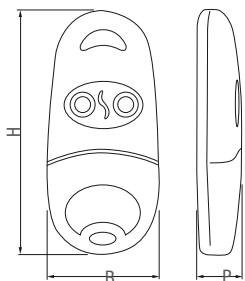

Dimensions (mm)

MODELE	B	H	P	Poids (g)
AT01	32	68	13	16
AT02	32	68	13	16
AT04	40	85	12	22

Dimensions récepteurs (mm)

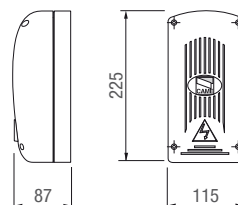

001RBE4RC

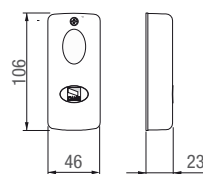

001RE432RC

Limites d'emploi

MODELE	Portée (m)
AT01	50 ÷ 150
AT02	50 ÷ 150
AT04	50 ÷ 150

Informations techniques

Type	AT01 - AT02 - AT04
Batteries	2 X CR2016 LITHIUM
Combinaisons	4 294 967 896
Temp. de fonctionnement (°C)	-20 ÷ +55
Matériaux	ABS

La gamme complète



Code	Description	Prix € (Hors taxes)
Émetteurs en 433,92 MHz rolling code		
001AT01	Émetteur rolling code monocanal. 4.294.967.896 combinaisons.	45,00
001AT02	Émetteur rolling code bicanal. 4.294.967.896 combinaisons.	49,00
001AT04	Émetteur rolling code quadricanal. 4.294.967.896 combinaisons.	55,00
Récepteur 433,92 MHz rolling code embrochables		
001AF43SR	Carte radio fréquence embrochable (max 25 émetteurs).	123,00
Récepteurs 433,92 MHz rolling code extérieurs		
001RE432RC	Récepteur bicanal extérieur IP54, 12 - 24 V AC - DC (max 25 émetteurs).	145,00
001RBE4RC	Récepteur quadricanal extérieur IP54, 12 - 24 V AC - DC pour 500 émetteurs maximum, équipé d'un émetteur 001AT04 (master).	311,00
Accessoires pour : 001AT01 - 001AT02 - 001AT04		
009TAG	Bulbe transpondeur en verre.	17,00
001P3V	Conditionnement de 2 batteries au lithium 3 V DC CR2016.	4,20
Accessoires pour récepteurs		
001TOP-A433N	Antenne.	26,00
001TOP-RG58	Câble pour branchement antenne.	par m 1,70



Commande radio en 433,92 MHz

Solution idéale pour l'utilisation dans les copropriétés



- Un concentré de technologie dans 12 grammes seulement.
- Auto apprentissage émetteur – émetteur.
- Fonction multi-usages.
- Disponible dans les versions de deux à huit canaux.
- 16.777.216 combinaisons.

Dimensions émetteurs (mm)

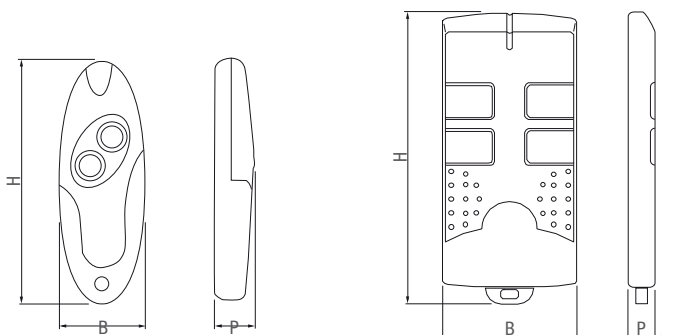

Dimensions (mm)

MODELE	B	H	P	Poids (g)
TAM-432SA	24	68	12,5	12
T432	45	92	15	44
T434	45	92	15	46
T438	45	92	15	46

Dimensions récepteurs (mm)

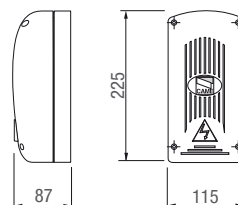

001RBE4N
001RBE42
001RBE4MT

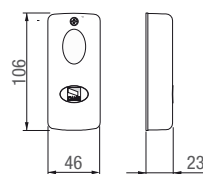

001RE432

Limites d'emploi

MODELE	Portée (m)
TAM-432SA	50 ÷ 150
T432	50 ÷ 150
T434	50 ÷ 150
T438	50 ÷ 150

Informations techniques

Type	TAM-432SA	T432 - T434 - T438
Batteries	2 X CR2016 LITHIUM	1 x 12 V AAA
Combinaisons	16 777 216	16 777 216
Temp. de fonctionnement (°C)	-20 ÷ +55	-20 ÷ +55
Matériaux	ABS	ABS

La gamme complète



Code	Description	Prix € (Hors taxes)
Emetteurs en 433,92 MHz		
001TAM-432SA	Emetteur bicanal multi-usages. 16.777.216 combinaisons avec auto-apprentissage.	39,00
001T432	Emetteur bicanal multi-usages. 16.777. 216 combinaisons avec auto-apprentissage.	49,00
001T434	Emetteur quadricanal multi-usages. 16.777.216 combinaisons.	50,00
001T438	Emetteur à 8 canaux multi-usages. 16.777.216 combinaisons.	55,00
Récepteurs 433,92 MHz embrochables		
001AF43S	Carte radio embrochable.	36,00
001AF43SM	Carte radio fréquence embrochable avec "EEPROM" capable de mémoriser jusqu'à 128 codes (usagers).	106,00
Récepteurs 433,92 MHz extérieurs		
001RE432	Récepteur radio externe bicanal IP54 12 - 24 V AC - DC.	84,00
001RBE4MT	Récepteur radio quadricanal extérieur multi-usages IP54, 12 - 24 V AC - DC capable de mémoriser jusqu'à 999 codes (usagers).	271,00
Module radio en 230 V AC extérieur		
001RBE42	Module radio externe quatre canaux IP54, 230 V AC.	163,00
Module radio en 12 - 24 V AC - DC d'extérieur		
001RBE4N	Module radio quadricanal d'extérieur multiusage IP54, 12 - 24 V AC - DC.	121,00
Accessoires pour : 001TAM-432SA		
001P3VB	Conditionnement de 2 batteries au lithium 3 V DC CR1620.	4,20
Accessoires pour récepteurs		
001TOP-A433N	Antenne.	26,00
001TOP-RG58	Câble pour branchement antenne.	par m 1,70



Commande radio en 433,92 MHz

Solution idéale pour l'utilisation en milieu résidentiel

- Disponible en cinq modèles pour la commande radio.
- Auto apprentissage émetteur – émetteur.
- Avec fonction transpondeur aussi.
- 4.096 combinaisons.



Dimensions émetteurs (mm)

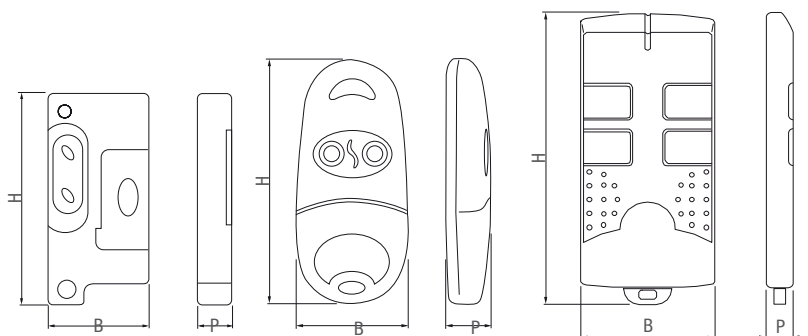

Dimensions récepteurs (mm)

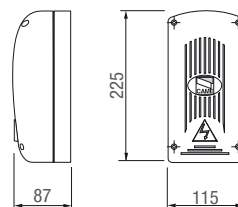

001RBE4N
001RBE42
001RBE4MT

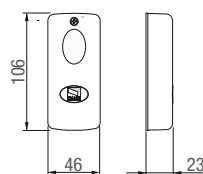

001RE432

Dimensions (mm)

MODELE	B	H	P	Poids (g)
TOP-432S	31	65	15	25
TOP-432NA	32	68	13	16
TOP-434NA	40	85	12	22
TOP-432A	45	92	15	44
TOP-434A	45	92	15	45

Limites d'emploi

MODELE	Portée (m)
TOP-432S	50 ÷ 150
TOP-432NA	50 ÷ 150
TOP-434NA	50 ÷ 150
TOP-432A	50 ÷ 150
TOP-434A	50 ÷ 150

Informations techniques

Type	TOP-432NA - TOP-434NA	TOP-432A - TOP-434A - TOP-432S
Batteries	2 X CR2016 LITHIUM	1 x 12 V AAA
Combinaisons	4 096	1 024
Temp. de fonctionnement (°C)	-20 ÷ +55	-20 ÷ +55
Matériaux	ABS	ABS

La gamme complète



Code	Description	Prix € (Hors taxes)
Émetteurs en 433,92 MHz		
001TOP-432NA	Émetteur bicanal multi-usages. 4.096 combinaisons avec auto-apprentissage.	36,00
001TOP-434NA	Émetteur quadricanal multi-usages. 4.096 combinaisons avec auto-apprentissage.	47,00
001TOP-432A	Émetteur bicanal multi-usages. 1.024 combinaisons.	36,00
001TOP-434A	Émetteur quadricanal multi-usages. 1.024 combinaisons.	47,00
001TOP-432S	Émetteur bicanal multi-usages miniaturisé. 1.024 combinaisons.	36,00
Récepteurs 433,92 MHz embrochables		
001AF43S	Carte radio embrochable.	36,00
001AF43SM	Carte radio fréquence embrochable avec "EEPROM" capable de mémoriser jusqu'à 128 codes (usagers).	106,00
Récepteurs 433,92 MHz extérieurs		
001RE432	Récepteur radio externe bicanal IP54 12 - 24 V AC - DC.	84,00
001RBE4MT	Récepteur radio quadricanal extérieur multiusages IP54, 12 - 24 V AC - DC capable de mémoriser jusqu'à 999 codes (usagers).	271,00
Module radio en 230 V AC extérieur		
001RBE42	Module radio externe quatre canaux IP54, 230 V AC.	163,00
Module radio en 12 - 24 V AC - DC d'extérieur		
001RBE4N	Module radio quadricanal d'extérieur multiusage IP54, 12 - 24 V AC - DC.	121,00
Accessoires pour : 001TOP-432NA - 001TOP-434NA		
009TAG	Bulbe transpondeur en verre.	17,00
001P3V	Conditionnement de 2 batteries au lithium 3 V DC CR2016.	4,20
Accessoires pour récepteurs		
001TOP-A433N	Antenne.	26,00
001TOP-RG58	Câble pour branchement antenne.	par m 1,70



NOTES

001TOP-432NA - 001TOP-434NA Le nombre maximum conseillé d'automatismes présents sur la même installation est 20.

Ex : un immeuble avec 20 portes de garage personnalisées.

Commande radio en 433,92 MHz avec KEY CODE

Solution idéale pour l'utilisation dans les copropriétés et multi-usagers



- Emetteur avec Key Code, le code mot de passe protège l'émetteur des risques de duplications non autorisées.
- Disponible dans les versions à deux et quatre canaux.
- Avec fonction transpondeur aussi.
- 4.294.967.896 combinaisons.
- Design élégant et moderne

Dimensions émetteurs (mm)

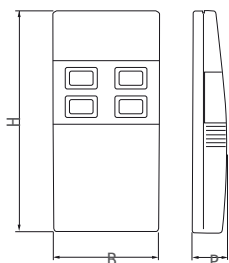

Dimensions (mm)

MODELE	B	H	P	Poids (g)
TWIN2	32	68	13	16
TWIN4	32	68	13	16

Limites d'emploi

MODELE	Portée (m)
TWIN2	50 ÷ 150
TWIN4	50 ÷ 150

Dimensions récepteurs (mm)

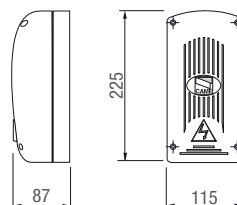

001RBE4N
001RBE42

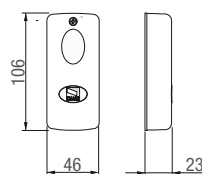

001RE432
001RE432TW

Informations techniques

Type	TWIN2 - TWIN4
Batteries	2 X CR2016 LITHIUM
Combinaisons	4 294 967 896
Temp. de fonctionnement (°C)	-20 ÷ +55
Matériaux	ABS

La gamme complète



Code	Description	Prix € (Hors taxes)
Émetteurs 433,92 MHz avec fonction KEY CODE		
001TWIN2	Émetteur bicanal avec fonction KEY CODE. 4.294.967.892 combinaisons.	46,00
001TWIN4	Émetteur quadricanal avec fonction KEY CODE. 4.294.967.892 combinaisons.	48,00
Récepteurs 433,92 MHz avec fonction KEY CODE		
001AF43TW	Carte radio embrochable.	76,00
Récepteurs 433,92 MHz avec fonction KEY CODE		
001RE432TW	Récepteur radio bicanal d'extérieur IP54 12 - 24 V AC - DC.	101,00
Récepteurs 433,92 MHz embrochables		
001AF43S	Carte radio embrochable.	36,00
001AF43SM	Carte radio fréquence embrochable avec "EEPROM" capable de mémoriser jusqu'à 128 codes (usagers).	106,00
Récepteurs 433,92 MHz extérieurs		
001RE432	Récepteur radio externe bicanal IP54 12 - 24 V AC - DC.	84,00
Module radio en 230 V AC extérieur		
001RBE42	Module radio externe quatre canaux IP54, 230 V AC.	163,00
Module radio en 12 - 24 V AC - DC d'extérieur		
001RBE4N	Module radio quadricanal d'extérieur multiusage IP54, 12 - 24 V AC - DC.	121,00
Accessoires pour : 001TWIN2 - 001TWIN4		
009TAG	Bulbe transpondeur en verre.	17,00
001P3V	Conditionnement de 2 batteries au lithium 3 V DC CR2016.	4,20
Accessoires pour récepteurs		
001TOP-A433N	Antenne.	26,00
001TOP-RG58	Câble pour branchement antenne.	par m 1,70



Commande radio en 868,35 MHz

Solution idéale pour l'utilisation en milieu résidentiel



- Auto apprentissage émetteur – émetteur.
- Avec fonction transpondeur aussi.
- Fonction multi-usages.
- 4.096 combinaisons.

Dimensions émetteurs (mm)

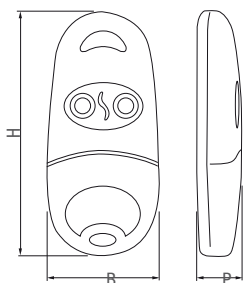

Dimensions (mm)

MODELE	B	H	P	Poids (g)
TOP-862NA	32	68	13	16
TOP-864NA	40	85	12	22

Limites d'emploi

MODELE	Portée (m)
TOP-862NA	50 ÷ 150
TOP-864NA	50 ÷ 150

Dimensions récepteurs (mm)

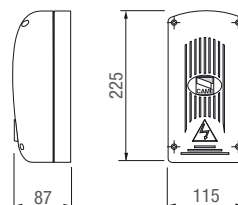

001RBE4N
001RBE42

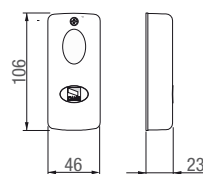

001RE862

Informations techniques

Type	TOP-862NA - TOP-864NA
Batteries	2 X CR2016 LITHIUM
Combinaisons	4 096
Temp. de fonctionnement (°C)	-20 ÷ +55
Matériaux	ABS

La gamme complète



Code	Description	Prix € (Hors taxes)
Émetteurs en 868,35 MHz		
001TOP-862NA	Émetteur bicanal multiusage. 4.096 combinaisons avec auto-apprentissage.	41,00
001TOP-864NA	Émetteur quadricanal multiusage. 4.096 combinaisons avec auto-apprentissage.	52,00
Récepteurs 868,35 MHz embrochables		
001AF868	Carte radio embrochable.	36,00
Récepteurs 868,35 MHz extérieurs		
001RE862	Récepteur radio bicanal d'extérieur IP54 12 - 24 V AC - DC.	94,00
Module radio en 230 V AC extérieur		
001RBE42	Module radio externe quatre canaux IP54, 230 V AC.	163,00
Module radio en 12 - 24 V AC - DC d'extérieur		
001RBE4N	Module radio quadricanal d'extérieur multiusage IP54, 12 - 24 V AC - DC.	121,00
Accessoires pour : 001TOP-862NA - 001TOP-864NA		
009TAG	Bulbe transpondeur en verre.	17,00
001P3V	Conditionnement de batteries au lithium 3 V DC CR2016.	4,20
Accessoires pour récepteurs		
001TOP-A862N	Antenne.	26,00
001TOP-RG58	Câble pour branchement antenne.	par m 1,70



NOTES
 001TOP-862NA - 001TOP-864NA Le nombre maximum conseillé d'automatismes présents sur la même installation est 20.
 Ex : un immeuble avec 20 portes de garage personnalisées.

Commande radio en 30,900 MHz

(Ne peut être vendu dans le Benelux)

Solution idéale pour l'utilisation en milieu résidentiel

- L'émetteur TOP-3022M a la fonction de double codage numérique et la fonction multi-usages.
- 1.024 combinaisons.



Dimensions émetteurs (mm)

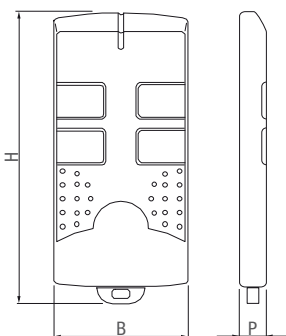

Dimensions (mm)

MODELE	B	H	P	Poids (g)
TOP-302A	58	113	23	16
TOP-304A	58	113	23	22
TOP-3022M	40	88	20	30

Dimensions récepteurs (mm)

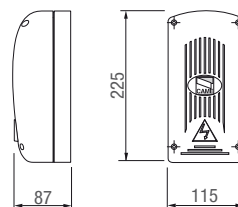

001RBE4N
001RBE42

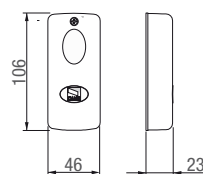

001RE301

Limites d'emploi



MODELE	Portée (m)
TOP-302A	50 ÷ 150
TOP-304A	50 ÷ 150
TOP-3022M	50 ÷ 150

Informations techniques

Type	TOP-302A - TOP-304A - TOP-3022M
Batteries	1 x 12 V AAA
Combinaisons	1 024
Temp. de fonctionnement (°C)	-20 ÷ +55
Matériaux	ABS

La gamme complète



Code	Description	Prix € (Hors taxes)
Émetteurs en 30,900 MHz		
001 TOP-302A	Émetteur bicanal 1.024 combinaisons.	50,00
001 TOP-304A	Émetteur quadricanal 1.024 combinaisons.	52,00
001 TOP-3022M	Émetteur bicanal multiusage 1.024 combinaisons.	56,00
Récepteurs 30,900 MHz embrochables		
001 AF30	Carte radio embrochable.	54,00
Récepteurs 30,900 MHz extérieurs		
001 RE301	Récepteur radio bicanal d'extérieur IP54 12 - 24 V AC - DC.	80,00
		
Module radio en 230 V AC extérieur		
001 RBE42	Module radio externe quatre canaux IP54, 230 V AC.	163,00
Module radio en 12 - 24 V AC - DC d'extérieur		
001 RBE4N	Module radio quadricanal d'extérieur multiusage IP54, 12 - 24 V AC - DC.	121,00
		
Accessoires pour récepteurs		
001 TOP-A309	Antenne.	26,00
001 TOP-RG58	Câble pour branchement antenne.	par m 1,70



Commande radio en 30,900 MHz



Solution idéale pour l'utilisation dans les copropriétés

- Fonction multi-usages.
- Disponible dans les versions de deux à huit canaux.
- 16.777.216 combinaisons.

Dimensions émetteurs (mm)

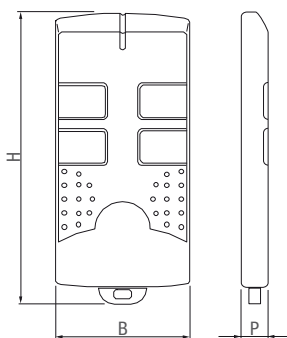

Dimensions récepteurs (mm)

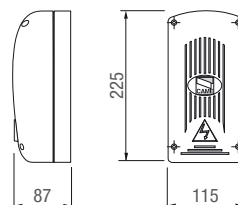

001RBE4N
001RBE42

Dimensions (mm)

MODELE	B	H	P	Poids (g)
T152	45	92	15	34
T154	45	92	15	56
T158	45	92	15	56

Limites d'emploi

MODELE	Portée (m)
T152	50 ÷ 150
T154	50 ÷ 150
T158	50 ÷ 150

Informations techniques

Type	T152 - T154 - T158
Batteries	1 x 12 V AAA
Combinaisons	16 777 216
Temp. de fonctionnement (°C)	-20 ÷ +55
Matériaux	ABS

La gamme complète



Code	Description	Prix € (Hors taxes)
Émetteurs en 30,900 MHz		
001 T152	Émetteur bicanal multiusage 16.777.216 combinaisons.	50,00
001 T154	Émetteur quadricanal multiusage 16.777.216 combinaisons.	54,00
001 T158	Émetteur à 8 canaux multiusage 16.777.216 combinaisons.	56,00
Récepteurs 30,900 MHz embrochables		
001 AF150	Carte radio embrochable.	54,00
Module radio en 230 V AC extérieur		
001 RBE42	Module radio externe quatre canaux IP54, 230 V AC.	163,00
Module radio en 12 - 24 V AC - DC d'extérieur		
001 RBE4N	Module radio quadricanal d'extérieur multiusage IP54, 12 - 24 V AC - DC.	121,00
		
Accessoires pour récepteurs		
001 TOP-A309N	Antenne.	26,00
001 TOP-RG58	Câble pour branchement antenne.	par m 1,70



Touch

24

Commande radio en 40,695 MHz

**Solution idéale pour
l'utilisation dans
les copropriétés**



Dimensions émetteurs (mm)

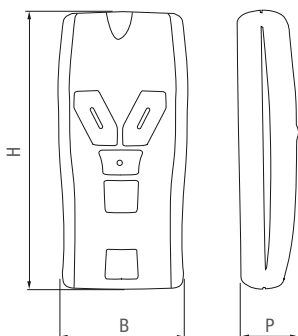

Dimensions (mm)

MODELE	B	H	P	Poids (g)
TCH-4024	40	86	17	45
TCH-4048	40	86	17	45

Limites d'emploi

MODELE	Portée (m)
TCH-4024	50 ÷ 150
TCH-4048	50 ÷ 150

Dimensions récepteurs (mm)

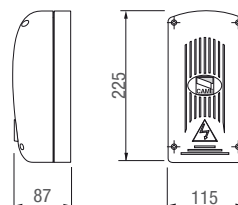

001RBE4N
001RBE42

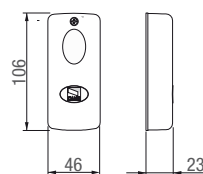

001RE402

Informations techniques

Type	TCH-4024 - TCH-4048
Batteries	1 x 12 V AAA
Combinaisons	16 777 216
Temp. de fonctionnement (°C)	-20 ÷ +55
Matériaux	Polycarbonate - Caoutchouc

La gamme complète



Code	Description	Prix € (Hors taxes)
Emetteurs en 40,685 MHz		
001TCH-4024	Emetteur multiusage 2 + 2 canaux. 16.777.216 combinaisons avec auto-apprentissage.	50,00
001TCH-4048	Emetteur multiusage 4 + 4 canaux. 16.777.216 combinaisons avec auto-apprentissage.	52,00
Récepteurs 40,685 MHz embrochables		
001AF40	Carte radio embrochable.	55,00
Récepteurs 40,685 MHz extérieurs		
001RE402	Récepteur radio bicanal d'extérieur IP54 12 - 24 V AC - DC.	80,00
Module radio en 230 V AC extérieur		
001RBE42	Module radio externe quatre canaux IP54, 230 V AC.	163,00
Module radio en 12 - 24 V AC - DC d'extérieur		
001RBE4N	Module radio quadricanal d'extérieur multiusage IP54, 12 - 24 V AC - DC.	121,00
Accessoires pour : 001TCH-4024 - 001TCH-4048		
009TAG	Bulbe transpondeur en verre.	17,00
Accessoires pour récepteurs		
001TOP-A40	Antenne.	26,00
001TOP-RG58	Câble pour branchement antenne.	par m 1,70



Automatismes pour : **PORTES AUTOMATIQUES**



Sommaire

210	Guide de choix
216	Fly
218	Corsa Rodeo
224	Accessoires
228	Mi
230	S20 Profilés pour vantaux
234	S40 profilés pour vantaux



Guide de choix

Portes automatiques coulissantes et battantes

Le tableau résume les séries et les modèles avec les limites d'emploi maximales basées uniquement sur le poids du vantail.

Série	Modèle	Poids maximal vantail (Kg)
Corsa coulissantes	CORSA 1	75
	CORSA 2	75 + 75
Rodeo coulissantes	RODEO 1	125
	RODEO 2	125 + 125
Fly battant	PB1100	250
	PB2100	250 + 250

● 24 V DC USAGE INTENSIF



Les versions en 24 V DC sont spécifiques pour l'usage intensif et garantissent le fonctionnement de la porte même en cas de panne d'électricité..



La porte **COULISSANTE**

Elle s'ouvre et se ferme rapidement et les encombrements sont vraiment réduits. C'est un automatisme très répandu surtout dans les milieux commerciaux et dans les structures de services publics et privés.

Série : Corsa - Rodeo



La porte **BATTANTE**

Applicable sur n'importe quelle porte battante, même déjà existante.

Série : Fly



La fonction **ANTIPANIQUE A DEFONCEMENT**

Un système électromécanique qui permet l'ouverture des vantaux coulissants en cas de situation de secours.

Série : Mi



Les accessoires **PREVUS**

Une ample gamme d'accessoires prévus que ce soit pour la sécurité ou pour la commande : radars, photocellules, sélecteurs, dispositifs pour le fonctionnement de secours.

Série : Accessoires

Les profilés pour les portes automatiques

Deux séries de profilés pour portes automatiques : S20 et S40. Ils sont conçus pour réaliser le châssis pour la porte automatique, en tenant compte de tous les aspects, de celui esthétique jusqu'à celui de fonction de secours.



Portes battantes



Les produits

- A** Motoréducteurs pour portes battantes
- B** Photocellules TX
- C** Photocellules RX
- D** Carte de gestion et recharge batteries de secours
- H** Sélecteur de commande
(clé – code – carte – ou porte-clés transpondeur)
- L** Armoire de commande
- Q** Boîtier de dérivation
- A** Radar
- B** Sélecteur de fonctions
- C** Capteur à effleurement

Les câbles à utiliser

Longueur du câble (m)	< 10 m	10 ÷ 20 m	20 ÷ 30 m
Alimentation 230 V AC	3G x 1,5 mm ²	3G x 1,5 mm ²	3G x 2,5 mm ²
Sélecteur de fonctions	7 x 0,5 mm ²	7 x 0,5 mm ²	7 x 0,5 mm ²
Capteur à effleurement 12 - 24 V AC - DC.	4 x 1 mm ²	4 x 1 mm ²	4 x 1 mm ²
Dispositifs de commande	*n° x 0,5 mm ²	*n° x 0,5 mm ²	*n° x 0,5 mm ²

*n° = voir instructions de montage du produit - **Attention**: la section du câble est approximative car elle varie en fonction de la puissance du moteur et de la longueur du câble

Porte coulissante à un vantail



Les produits

- A** Motoréducteur pour porte coulissante
- B** Photocellules TX
- C** Photocellules RX
- D** Carte de gestion et recharge batteries de secours
- X** Dispositif de déblocage par corde
- L** Armoire de commande
- Q** Boîtier de dérivation
- A** Radar
- B** Sélectionneur de fonctions
- C** Capteur à effleurement

Les câbles à utiliser

Longueur du câble (m)	< 10 m	10 ÷ 20 m	20 ÷ 30 m
Alimentation 230 V AC	3G x 1,5 mm ²	3G x 1,5 mm ²	3G x 2,5 mm ²
Sélectionneur de fonctions	7 x 0,5 mm ²	7 x 0,5 mm ²	7 x 0,5 mm ²
Capteur à effleurement 12 - 24 V AC - DC.	4 x 1 mm ²	4 x 1 mm ²	4 x 1 mm ²
Dispositifs de commande	*n° x 0,5 mm ²	*n° x 0,5 mm ²	*n° x 0,5 mm ²

*n° = voir instructions de montage du produit - **Attention**: la section du câble est approximative car elle varie en fonction de la puissance du moteur et de la longueur du câble

L'installation type

Porte coulissante à deux vantaux



Les produits

- A** Motoréducteur pour porte coulissante
- B** Photocellules TX
- C** Photocellules RX
- D** Carte de gestion et recharge batteries de secours
- X** Dispositif de déblocage par corde
- L** Armoire de commande
- Q** Boîtier de dérivation
- A** Radar
- B** Sélecteur de fonctions
- C** Capteur à effleurement

Les câbles à utiliser

Longueur du câble (m)	< 10 m	10 ÷ 20 m	20 ÷ 30 m
Alimentation 230 V AC	3G x 1,5 mm ²	3G x 1,5 mm ²	3G x 2,5 mm ²
Sélecteur de fonctions	7 x 0,5 mm ²	7 x 0,5 mm ²	7 x 0,5 mm ²
Capteur à effleurement 12 - 24 V AC - DC.	4 x 1 mm ²	4 x 1 mm ²	4 x 1 mm ²
Dispositifs de commande	*n° x 0,5 mm ²	*n° x 0,5 mm ²	*n° x 0,5 mm ²

*n° = voir instructions de montage du produit - **Attention:** la section du câble est approximative car elle varie en fonction de la puissance du moteur et de la longueur du câble



Fourniture personnalisée : Un "plus" de CAME

Les automatismes Corsa et Rodeo sont fournis sur mesure à la demande du client et avec le profilé poutre déjà prépercé pour la fixation à la poutrelle ou au mur.

Sur demande il est possible de personnaliser la teinte du profilé poutre et des profilés pour la porte, afin qu'ils soient en parfaite harmonie avec l'installation.

Solution idéale pour les applications battantes sur portes déjà existantes



- Une solution sûre et fiable pour régler les flux de passage piétons.
- Un automatisme facile à installer.
- Idéal pour l'automatisme de portes battantes dans les milieux collectifs et communautaires : hôpitaux, aéroports, services publics.
- Sécurité de l'installation grâce à la technologie en 24 V DC.
- Réglage de la vitesse de manœuvre et de ralentissement.
- Détection d'obstacles électronique.

Dimensions (mm)

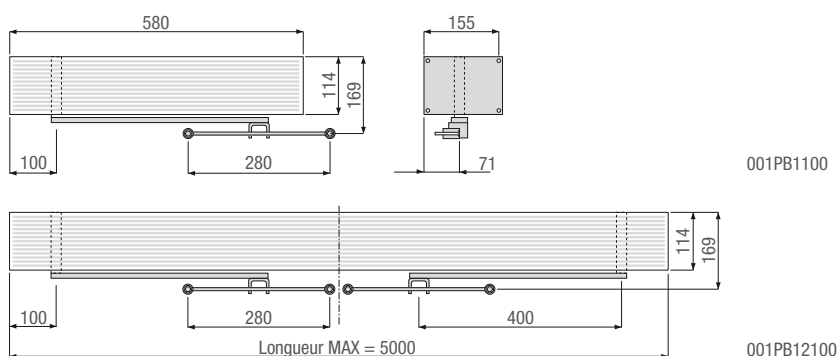

Application (mm)

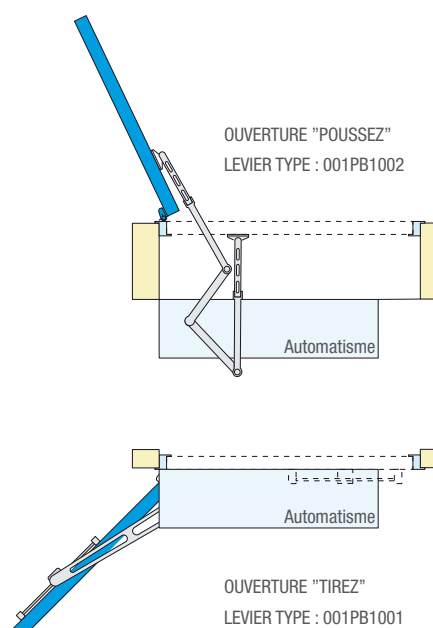

Limites d'emploi

MODELE	PB1100		
Largeur max vantail (m)	1,2	1	0,8
Poids max vantail (Kg)	150	200	250
MODELE	PB2100		
Largeur max vantail (m)	1,2 + 1,2	1 + 1	0,8 + 0,8
Poids max vantail (Kg)	150 + 150	200 + 200	250 + 250

● 24 V DC

NOTES :

Longueur MINIMALE PROFILE POUTRE :
avec 001PB1001 LEVIER A TIRER = 1300 mm
avec 001PB1002 LEVIER A POUSSER = 1160 mm

Informations techniques

Type	PB1100	PB2100
Alimentation (V - 50/60 Hz)	230 AC	230 AC
Alimentation moteur (V - 50/60 Hz)	24 DC	24 DC
Absorption (A)	0,6	1,2
Puissance (W)	138	276
Temps de manœuvre 90° (s)	2 ÷ 5	2 ÷ 5
Intermittence/travail (%)	SERVICE INTENSIF	SERVICE INTENSIF
Couple (Nm)	40	40
Temp. de fonctionnement (°C)	-20 ÷ +55	-20 ÷ +55

● 24 V DC

La gamme complète



Code	Description	Prix € (Hors taxes)
Automatismes munis de motoréducteur en 24 V DC		
001 PB1100	Automatisme pour un vantail battant.	899,00
001 PB2100	Automatisme pour deux vantaux battants sans profilé ni couvre profilé.	1.628,00
Accessoires pour : 001PB2100		
001 PF2100	Profilé et couvre profilé.	par m 153,00
Accessoires		
001 PB1001	Bras droit de transmission pour l'ouverture "TIREZ".	109,00
001 PB1002	Bras droit de transmission pour l'ouverture "POUSSEZ".	138,00
001 MA7034	Système antipanique muni de 2 batteries 12 V - 0,8 Ah.	171,00
001 MA7041	Sélecteur de fonctions.	66,80
Traitements personnalisés		
119 COLOR12	Traitement extra.	par m 42,60



NOTES

119COLOR12 Ne s'effectue que sur : 001PF2100

Les traitements de peinture à la demande spécifique du client, sont livrés au moins 30 jours ouvrables après la réception de la commande.

Le traitement est exécuté en RAL brillant ou opaque.

ATTENTION : le prix pour le traitement d'oxydation doit être établi préalablement en fonction de la quantité de matériel soumise au traitement.

Corsa Rodeo



Vantaux jusqu'à 125 Kg

Solution idéale pour les applications coulissantes sur portes universelles



- Une solution sûre et fiable pour régler les flux de passage piétons.
- Un automatisme facile à installer.
- Idéal pour l'automatisme de portes coulissantes dans les milieux collectifs et communautaires : hôpitaux, aéroports, services publics.
- Sécurité de l'installation grâce à la technologie en 24 V DC.
- Réglage de la vitesse de manœuvre et de ralentissement.
- Détection d'obstacles électronique.

Dimensions (mm)

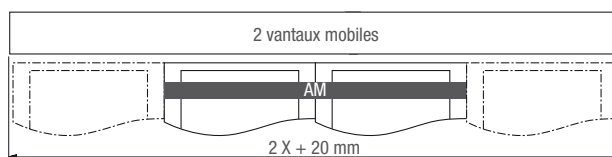
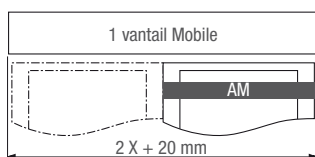

AM Largeur totale Vantaux Mobiles

Limites d'emploi

MODÈLE	CORSA1	CORSA2
Largeur maximale vantail (m)	3340	1670
Poids maximal vantail (Kg)	75	75 + 75
MODÈLE	RODEO1	RODEO2
Largeur maximale vantail (m)	3340	1670
Poids maximal vantail (Kg)	125	125 + 125

● 24 V DC



Informations techniques

Type	CORSA1	CORSA2	RODEO1	RODEO2
Alimentation (V - 50/60 Hz)	230 AC	230 AC	230 AC	230 AC
Alimentation moteur (V - 50/60 Hz)	24 DC	24 DC	24 DC	24 DC
Absorption (A)	0,6	0,6	0,6	0,6
Puissance (W)	70	70	90	90
Vitesse maximale de manœuvre (cm/s)	57	102	45	80
Intermittence/travail (%)	SERVICE INTENSIF	SERVICE INTENSIF	SERVICE INTENSIF	SERVICE INTENSIF
Poussée (Kg)	5	5	8	8
Temp. de fonctionnement (°C)	-20 ÷ +55	-20 ÷ +55	-20 ÷ +55	-20 ÷ +55

● 24 V DC

La gamme complète



Code	Description	Prix € (Hors taxes)
Automatismes munis de motoréducteur en 24 V DC		
001 CORSA1 	Automatisme pour un vantail coulissant jusqu'à 75 Kg.	994,50
001 CORSA2 	Automatisme pour deux vantaux coulissants jusqu'à 75 Kg par vantail.	1.108,00
001 RODE01 	Automatisme pour un vantail coulissant jusqu'à 125 Kg.	1.250,00
001 RODE02	Automatisme pour deux vantaux coulissants jusqu'à 125 Kg par vantail.	1.419,00
Accessoires		
001 MA7012	Electrobloc muni de câble et levier de déblocage.	139,50
001 MA7032	Carte pour le branchement de 2 batteries 12 V - 1,2 Ah munie de support (livré avec batteries).	119,00
001 MA7041	Sélecteur de fonctions.	66,80



Section profilé poutre et couvre profilés (échelle 1 : 2 – dimensions mm)

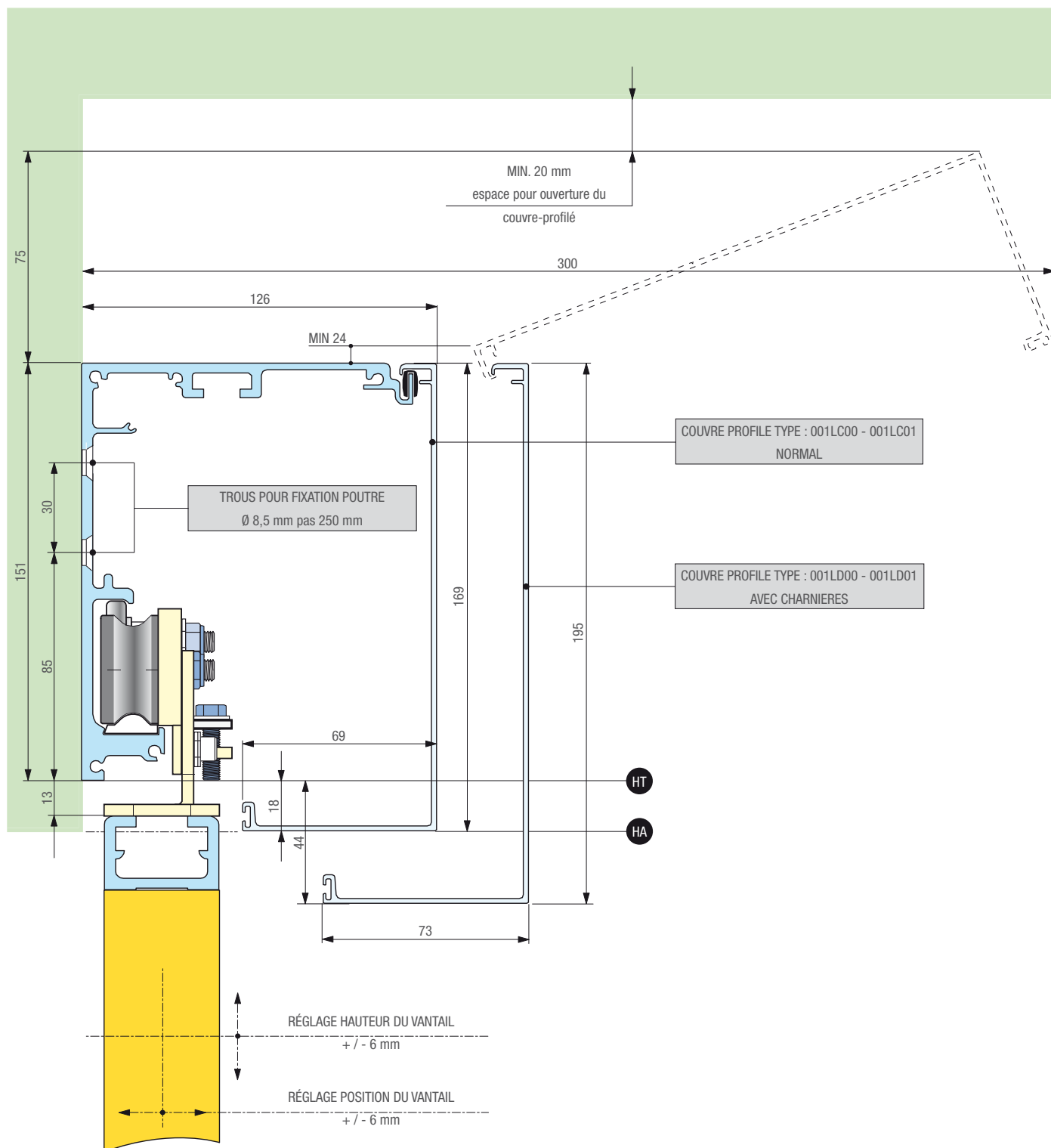

Profilé poutre prépercé pour la fixation

Les automatismes sont fournis sur mesure avec le profilé poutres déjà percé pour la fixation à la poutrelle ou au mur.

Prévoyez des systèmes de fixation appropriés en utilisant toujours au moins les 2/3 des trous disponibles. Toutefois il est obligatoire d'utiliser les trous placés aux extrémités et au centre du profilé.

Calcul hauteur des vantaux (hors échelle – dimensions mm)



Vantaux montés sur châssis avec profilés série S40

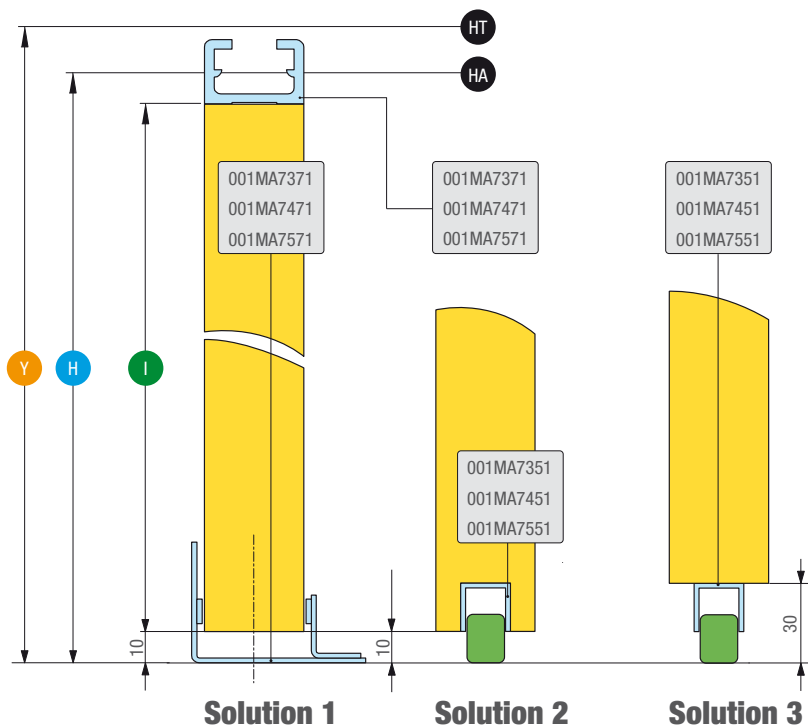

Solution 1

$I = H - 28 \text{ mm}$

$I = Y - 46 \text{ mm}$

Solution 2

$I = H - 28 \text{ mm}$

$I = Y - 46 \text{ mm}$

Solution 3

$I = H - 48 \text{ mm}$

$I = Y - 66 \text{ mm}$

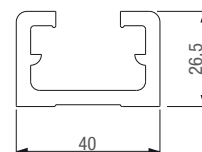

001MAM613

contenu dans les articles :

001MA7371 - 001MA7471 - 001MA7571

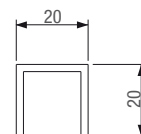

001MAM699

contenu dans les articles :

001MA7351 - 001MA7451 - 001MA7551

Vantaux en verre avec profilés série S20

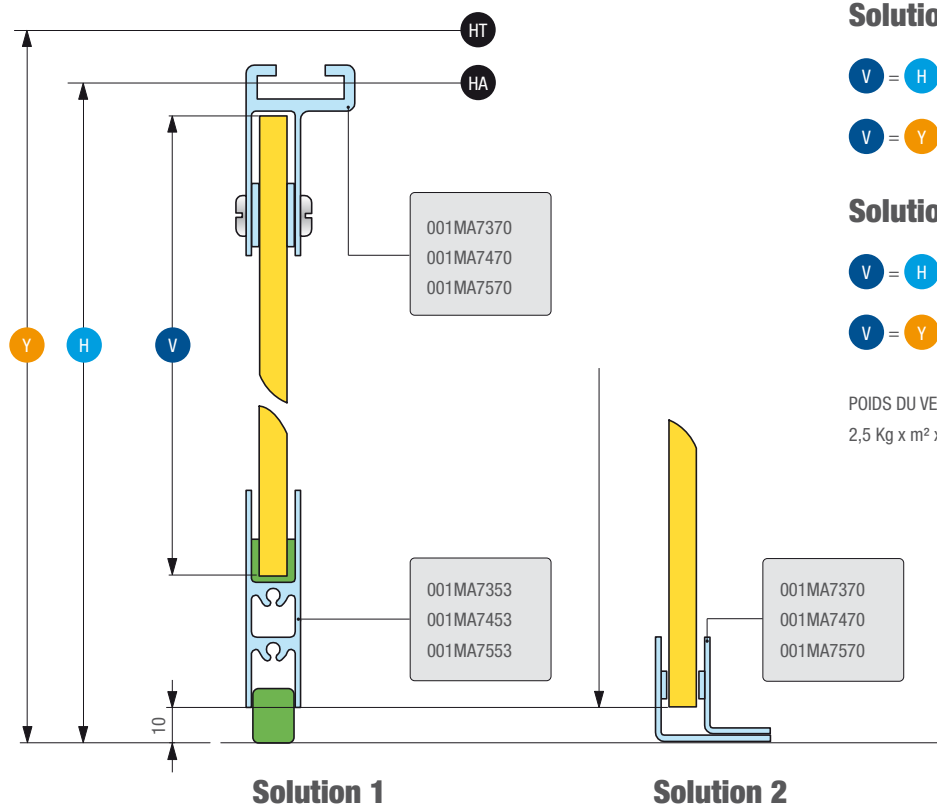

Solution 1

$V = H - 70 \text{ mm}$

$V = Y - 88 \text{ mm}$

Solution 2

$V = H - 22 \text{ mm}$

$V = Y - 40 \text{ mm}$

POIDS DU VERRE

2,5 Kg x m² x mm d'épaisseur

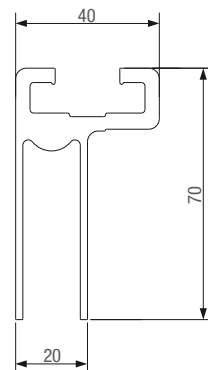

119PM611

contenu dans les articles :

001MA7370 - 001MA7470 - 001MA7570

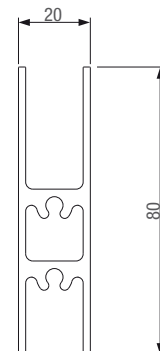

001MAM612

contenu dans les articles :

001MA7353 - 001MA7453 - 001MA7553

Y = Hauteur du sol pour la fixation du profilé dans la poutre

H = Hauteur du sol de la poutrelle

V = Hauteur de la vitre avec profilé S20

I = Hauteur du vantail monté sur châssis S40

La gamme complète



Code	Description	Prix € (Hors taxes)
Profils de support en aluminium et couverture		
001PLCD	Profilé poutre et rail de guidage.	par m 123,00
001LC00	Couvre profilé anodisé naturel.	par m 47,40
001LC01	Couvre profilé brut.	par m 40,30
001LD00	Couvre profilé rallongé anodisé naturel.	par m 61,90
001LD01	Couvre profilé rallongé brut.	par m 50,90
Accessoires pour : 001LC00		
001LTC	2 bouchons gris naturel pour couvre profilé	cond. 20,90
Accessoires pour : 001LC01		
001LTCG	2 bouchons bruts pour couvre profilé	cond. 18,55
Accessoires pour : 001LD00 et 001LD01		
001LTD	2 bouchons avec charnière pour couvre profilé.	cond. 21,70
Traitement personnalisés		
119COLOR2	Traitement extra.	par m 14,20
119COLOR3	Traitement extra.	par m 3,80



NOTES

119COLOR2 Ne s'effectue que sur : 001LC00 - 001LC01 - 001LD00 - 001LD01

119COLOR3 Ne s'effectue que sur : 001LTCG

Les traitements de peinture à la demande spécifique du client, sont livrés au moins 30 jours ouvrables après la réception de la commande.

Le traitement est exécuté en RAL brillant ou opaque.

ATTENTION : le prix pour le traitement d'oxydation doit être établi préalablement en fonction de la quantité de matériel soumise au traitement.

La gamme complète



Code	Description	Prix € (Hors taxes)
Profilé supérieur d'attache pour vantaux montés sur châssis, avec brides de fixation aux chariots et patins de guidage extérieurs au sol		
001MA7371	Fourniture complète pour deux vantaux jusqu'à 500 mm de largeur ou un vantail jusqu'à 1000 mm de largeur.	122,00
001MA7471	Fourniture complète pour deux vantaux jusqu'à 750 mm de largeur ou un vantail jusqu'à 1500 mm de largeur.	133,00
001MA7571	Fourniture complète pour deux vantaux jusqu'à 1000 mm de largeur ou un vantail jusqu'à 2000 mm de largeur.	142,00
Profilé inférieur de guidage pour vantaux montés sur châssis avec patins de guidage dans le sol.		
001MA7351	Fourniture complète pour deux vantaux jusqu'à 500 mm de largeur ou un vantail jusqu'à 1000 mm de largeur.	15,50
001MA7451	Fourniture complète pour deux vantaux jusqu'à 750 mm de largeur ou un vantail jusqu'à 1500 mm de largeur.	18,00
001MA7551	Fourniture complète pour deux vantaux jusqu'à 1000 mm de largeur ou un vantail jusqu'à 2000 mm de largeur.	21,40
Profilé supérieur d'accrochage pour vantaux en verre trempé ép. 10 mm, muni d'étriers de fixation aux chariots et de patins de guidage		
001MA7370	Fourniture complète pour deux vantaux jusqu'à 500 mm de largeur ou un vantail jusqu'à 1000 mm de largeur.	122,00
001MA7470	Fourniture complète pour deux vantaux jusqu'à 750 mm de largeur ou un vantail jusqu'à 1500 mm de largeur.	140,50
001MA7570	Fourniture complète pour deux vantaux jusqu'à 1000 mm de largeur ou un vantail jusqu'à 2000 mm de largeur.	158,00
Traverse de guidage inférieure pour vantaux en verre trempé ép. 10 mm avec patins de glissement		
001MA7353	Fourniture complète pour deux vantaux jusqu'à 500 mm de largeur ou un vantail jusqu'à 1000 mm de largeur.	55,00
001MA7453	Fourniture complète pour deux vantaux jusqu'à 750 mm de largeur ou un vantail jusqu'à 1500 mm de largeur.	68,50
001MA7553	Fourniture complète pour deux vantaux jusqu'à 1000 mm de largeur ou un vantail jusqu'à 2000 mm de largeur.	81,00
Garnitures en caoutchouc pour verre trempé ép. 10 mm (boîte de 30 m)		
001MAM601	Garniture latérale noire pour vantaux fixes et coulissants.	par m 3,24
001MAM601T	Garniture latérale transparente pour vantaux fixes et coulissants.	par m 3,83
001MAM600	Garniture centrale noire pour vantaux coulissants.	par m 4,10
001MAM600T	Garniture centrale transparente pour vantaux coulissants.	par m 10,20
Traitement personnalisé		
119COLOR4	Traitement extra.	par m 8,10



NOTES
 119COLOR4 Ne s'effectue que sur : 001MA7371 - 001MA7471 - 001MA7571 - 001MA7370 - 001MA7470 - 001MA7570 - 001MA7353 - 001MA7453 - 001MA7553.
 Les traitements de peinture à la demande spécifique du client, sont livrés au moins 30 jours ouvrables après la réception de la commande.
 Le traitement est exécuté en RAL brillant ou opaque.
 ATTENTION : le prix pour le traitement d'oxydation doit être établi préalablement en fonction de la quantité de matériel soumise au traitement.

Accessoires

23

Pour portes automatiques

Capteurs à infrarouge, à effleurement, volumétriques même télécommandés



- Design recherché et exclusif.
- Déblocage avec clé personnalisée.
- Un seul réglage en phase d'installation des fins de course d'ouverture et de fermeture.
- Raccordements simplifiés avec un seul câble à trois ou quatre conducteurs
- Autodiagnostic des dispositifs de sécurité.
- Testé selon les paramètres fixés par les normes en vigueur.

Dimensions (mm)

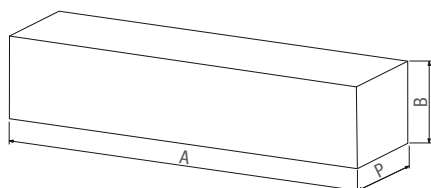

Limites d'emploi

MODÈLE	PORTEE (m)	HAUTEUR MAXIMALE D'INSTALLATION (m)
MF9011 - MF9111	7	
MR8334 - MR8370 - MR8390	-	2,5
MR8003	-	3
MR8104 - MR8106 - MR8107	-	4
MR8105	-	5
MR8202	-	4
MS9502	0,5	-
MR8401	0,6 - 2,4	2,3 - 4,6

● 12 - 24 V DC

Dimensions (mm)

MODÈLE	A x B x P (mm)
MF9011 - MF9111	7
MR8334 - MR8370 - MR8390	340 - 700 - 900 X 43,5 X 47,5
MR8003	221 X 63 X 29,9
MR8104 - MR8106 - MR8107	120 X 80 X 50
MR8105	120 X 80 X 50
MR8202	262 X 55 X 44
MS9502	84 x 84 x 14
MR8401	177 x 50 x 45

● 12 - 24 V DC

Informations techniques

Type	MF9011 - MF9111	MR8334 - MR8370 - MR8390	MR8003
Type et portée contact	NC - 50 V DC - 0,1 A (charge résistive)	NC - 60 V DC - 125 V AC - 1 A (charge résistive)	NC - 50 V DC - 0,3 A (charge résistive)
Alimentation (V - 50/60 Hz)	24 - 24 AC - DC	12 - 24 AC - DC	12 - 30 AC - DC
Absorption (mA)	AC 125 MAX - DC 40 MAX	60 MAX	160 MAX (12 V)
Temps d'intervention	25 ms	< 50 ms	< 0,3 s
Temps de rétablissement	200 ms	-	0,5 s
Temp. de fonctionnement (°C)	-20 ÷ +70	-20 ÷ +50	-20 ÷ +55

● 12 - 24 V DC

Informations techniques

Type	MR8104 - MR8105 - MR8106 - MR8107	MR8202	MR8401	MS9502
Type et portée contact	1 A (charge résistive)	NC - 42 V AC - DC (charge résistive)	1 A (a 30 V AC - DC)	1 A (charge résistive)
Alimentation (V - 50/60 Hz)	12 - 24 AC - DC	12 - 24 AC - DC	12 - 30 AC - DC	12 - 24 AC - DC
Absorption (mA)	-	1000	8	-
Temps d'intervention (s)	0,5 ÷ 9 (REGLABLE)	< 0,5	-	0,5
Temps de rétablissement	-	-	-	-
Temp. de fonctionnement (°C)	-20 ÷ +55	-20 ÷ +55	-20 ÷ +55	-20 ÷ +55

● 12 - 24 V DC

La gamme complète



Code	Description	Prix € (Hors taxes)
Microphotocellules		
001MF9011	Jeu de microphotocellules à encastrer à rayon infrarouge 24 V AC - DC avec portée de 7 m et munies de câble blindé.	102,00
001MF9111	Deux jeux de microphotocellules à encastrer à rayon infrarouge 24 V AC - DC avec portée de 7 m et munies de câble blindé.	141,50
Radar de sécurité à infrarouge avec anti-masquage		
001MR8334	Radar de sécurité *L = 340 mm avec fonction anti-masquage 12 - 24 V AC - DC. Hauteur maximale d'application 2,5 m - Diamètre du faisceau de détection à 2 m = 0,13 m - Profondeur maximale de détection = 0,53 m - Rayon d'action réglable de 0,7 à 2,5 m	498,50
001MR8370	Radar de sécurité *L= 700 mm avec fonction anti-masquage 12 - 24 V AC - DC. Hauteur maximale d'application 2,5 m - Diamètre du faisceau de détection à 2 m = 0,13 m - Profondeur maximale de détection = 0,53 m - Rayon d'action réglable de 0,7 à 2,5 m.	847,00
001MR8390	Radar de sécurité *L= 900 mm avec fonction anti- masquage 12 - 24 V AC - DC. Hauteur maximale d'application 2,5 m - Diamètre du faisceau de détection à 2 m = 0,13 m - Profondeur maximale de détection = 0,53 m - Rayon d'action réglable de 0,7 à 2,5 m.	1.174,00
Radar à infrarouge actif		
001MR8003	Radar à champ réglable 12 - 24 V AC - DC. Hauteur maximale d'application 3 m Zone de détection équivalente à : profondeur champ = 0,41 - 1,77 m, largeur champ 3,1 m.	236,00
Radar bidirectionnel de détection présence et mouvement		
001MR8202	Radar à champ réglable 12 - 24 V AC - DC. Hauteur maximale d'application de 1,8 m à 4 m Détecteur de mouvement : - Mode de détection : mouvement - bidirectionnel - Technologie : hyperfréquence et microprocesseur - Champ de détection : profondeur champ 2 m - largeur champ 4 m - Angle : de +15° à +50° en hauteur (réglable) Détecteur de présence : - Mode de détection : présence - Technologie : infrarouge actif focalisé - Champ de détection : profondeur champ 0,35 m - largeur champ 2 m - Angle : de -4° à +4°(réglable)	433,50
Radar numérique de mouvement :		
001MR8401	Radar numérique de mouvement à champ réglable 12 - 24 V AC - DC. - Hauteur de montage 2,3 - 4,6 m - Zone de couverture jusqu'à 0,6 - 2,4 m.	85,00



La gamme complète



Code	Description	Prix € (Hors taxes)
Radars volumétriques à micro-ondes		
001MR8104	Radar volumétrique à micro-ondes bidirectionnel 12 - 24 V AC - DC. - Hauteur maximale d'application 4 m - Zone de détection équivalente à : - ANTENNE LARGE profondeur champ = 2 m et largeur champ 4 m - ANTENNE ETROITE profondeur champ = 2,5 m et largeur champ 2 m Réglage par télécommande 001MRT001.	256,50
001MR8105	Radar volumétrique à micro-ondes bidirectionnel 12 - 24 V AC - DC. - Hauteur maximale d'application 5 m - Zone de détection équivalente à : profondeur champ = 2,5 m et largeur champ 4 m. Réglage par télécommande 001MRT001.	304,50
001MR8106	Radar volumétrique à micro-ondes unidirectionnel - bidirectionnel 12 - 24 V AC - DC. - Hauteur maximale d'application 4 m - Zone de détection équivalente à : - ANTENNE LARGE profondeur champ = 2 m et largeur champ 4 m - ANTENNE ETROITE profondeur champ = 2,5 m et largeur champ 2 m (En modalité unidirectionnelle il s'active par le rapprochement). Réglage par télécommande 001MRT001.	398,00
001MR8107	Radar volumétrique à micro-ondes bidirectionnel 12 - 24 V AC - DC. - Hauteur maximale d'application 4 m - Zone de détection équivalente à : - profondeur champ = 2 m et largeur champ 4 m - profondeur champ = 2,5 m et largeur champ 2 m. Réglage manuel.	192,50
Accessoires pour : 001MR8104 - 001MR8105 - 001MR8106		
001MRT001	Télécommande pour radars volumétriques à micro-ondes.	45,30
Accessoires pour : 001MR8104 - 001MR8105 - 001MR8106 - 001MR8107		
001MRWPC	Carter de protection pluie pour radars volumétriques à micro-ondes.	53,00
Capteurs à effleurement		
001MS9502	Capteur volumétrique à effleurement 12 - 24 V AC - DC avec réflexion de micro-ondes. Champ de détection de 0,1 à 0,5 m.	236,50
Tapis sensibles		
001MP8030	Tapis sensible au sol 800 x 300 mm.	106,50
001MP8060	Tapis sensible au sol 800 x 600 mm.	147,50



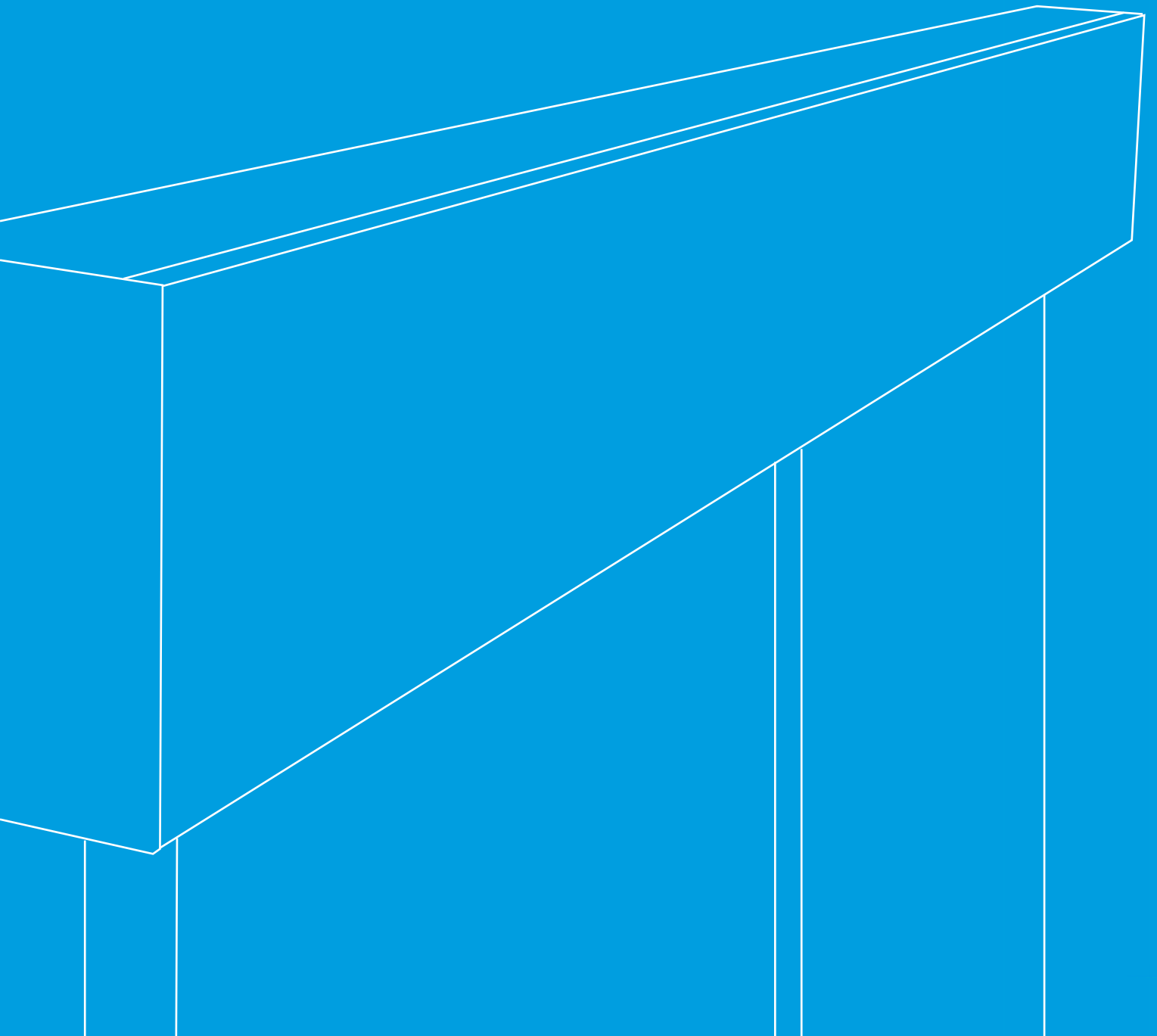

Anti-panique à défoncement pour portes coulissantes Rodeo



Dispositif de secours en cas de panne d'électricité pour profilés intégraux

- Pour portes coulissantes, quand il faut prévoir une ouverture de secours.
- Parfaitement intégrable aux profilés pour portes Came de la série S40.
- Rail de guidage au sol : pour permettre la rotation de la porte et son ouverture en fonction de secours.
- Sécurité garantie par les profilés spéciaux qui empêchent l'ouverture de l'extérieur.
- Possibilité d'appliquer le système antipanique aussi bien sur les vantaux mobiles que sur les vantaux fixes.

ATTENTION :

Pour les vantaux mesurant entre 1100 mm et 1500 mm de largeur il est OBLIGATOIRE de monter la petite roue supplémentaire fournie dans la boîte.

Dans ce cas le poids maximal du vantail mobile est indiqué dans le tableau LIMITES D'EMPLOI.

Sur les vantaux mesurant moins de 1100 mm de largeur, le montage de la petite roue permet d'utiliser au mieux les performances de l'automatisme.

Le fonctionnement correct de la roue est garanti à condition que le sol ne présente pas d'aspérités.

Limites d'emploi

MODÈLE	Largeur max vantail/vantaux (mm)	VANTAUX MOBILES – VANTAUX FIXES
MI6010	1100	OUI - NON
MI6110	1500	OUI - NON
MI6020	1100 + 1100	OUI - NON
MI6120	1500 + 1500	OUI - NON
MI6030	1100	OUI - OUI
MI6130	1500	OUI - OUI
MI6040	1100 + 1100	OUI - OUI
MI6140	1500 + 1500	OUI - OUI

LARGEUR MAX VANTAIL (mm)	POIDS MAXIMAL VANTAIL (KG)
500	120
600	90
700	80
800	70
900	60
1000	50
1100	40

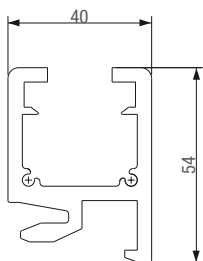

001MAM339
contenu dans tous les articles de la série : Mi

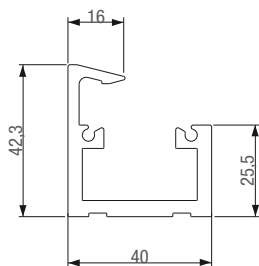

001MAM338
contenu dans tous les articles de la série : Mi

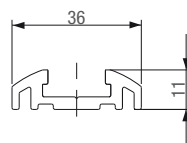

001MAM911
contenu dans tous les articles de la série : Mi

Application (mm)

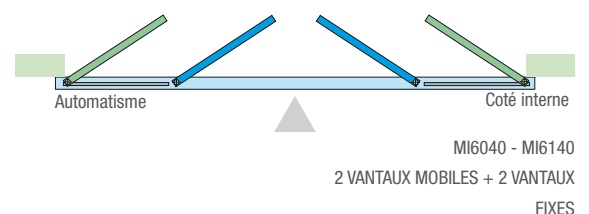
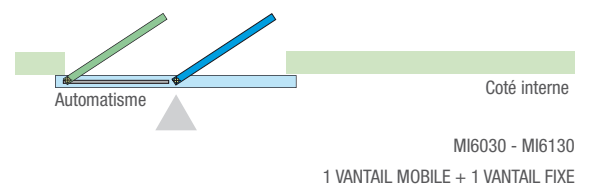
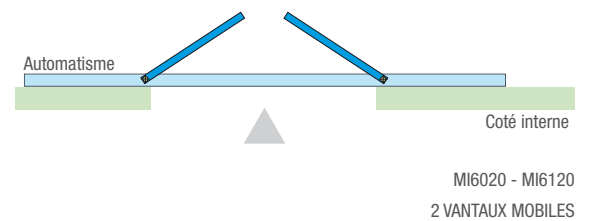
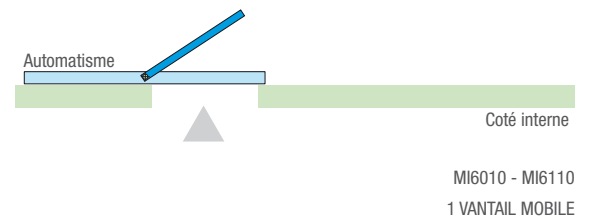

La gamme complète



Code **Description** **Prix € (Hors taxes)**

Systèmes complets pour antipanique à défoncement pour vantaux coulissants avec profilés S40		
001MI6010	Système complet pour un vantail mobile de 1100 mm de largeur maximale.	483,00
001MI6110	Système complet pour un vantail mobile de 1500 mm de largeur maximale.	562,00
001MI6020	Système complet pour deux vantaux mobiles de 1100 +1100 mm de largeur maximale.	922,00
001MI6120	Système complet pour deux vantaux mobiles de 1500 + 1 500 mm de largeur maximale.	953,50
001MI6030	Système complet pour un vantail mobile et un vantail fixe de 1100 mm de largeur maximale.	675,50
001MI6130	Système complet pour un vantail mobile et un vantail fixe de 1500 mm de largeur maximale.	686,00
001MI6040	Système complet pour deux vantaux mobiles et deux vantaux fixes de 1100 +1100 mm de largeur maximale.	1.299,00
001MI6140	Système complet pour deux vantaux mobiles et deux vantaux fixes de 1500 + 1500 mm de largeur maximale.	1.334,00



Traitements personnalisés		
119COLOR8	Traitement extra.	par m 27,50
119COLOR9	Traitement extra.	par m 37,30
119COLOR10	Traitement extra.	par m 50,00
119COLOR11	Traitement extra.	par m 74,50

NOTES

119COLOR8 Ne s'effectue que sur : 001MI6010 - 001MI6030

119COLOR9 Ne s'effectue que sur : 001MI6110 - 001MI6130

119COLOR10 Ne s'effectue que sur : 001MI6020 - 001MI6040

119COLOR11 Ne s'effectue que sur : 001MI6120 - 001MI6140

Les traitements de peinture à la demande spécifique du client, sont livrés au moins 30 jours ouvrables après la réception de la commande.

Le traitement est exécuté en RAL brillant ou opaque.

ATTENTION : le prix pour le traitement d'oxydation doit être établi préalablement en fonction de la quantité de matériel soumise au traitement.

S20

Profils pour vantaux en verre



Synonyme de grande luminosité et d'esthétique

- Robustes, élégants et faciles à assembler.
- Pour vantaux en verre de 4 mm à 15 mm d'épaisseur.
- Idéal pour être associée aux automatismes Came Corsa et Rodeo.
- Munie d'une ample gamme d'accessoires prévus pour l'assemblage.

Matériel et poids des profilsés

MODÈLE	Poids(g/m)	MATÉRIAUX
001MAL199 - 001MAL199G	0,366	ALLIAGE D'ALUMINIUM 6060
001MAL200 - 001MAL200G	0,509	ALLIAGE D'ALUMINIUM 6060
001MAL201	0,186	PVC SH 62 NOIR + COEXTRUDE RAL 5015
001MAL202	0,2	PVC SH 62 NOIR + COEXTRUDE RAL 5015
001MAL203 - 001MAL203G	1,802	ALLIAGE D'ALUMINIUM 6060
001MAL204 - 001MAL204G	0,813	ALLIAGE D'ALUMINIUM 6060
001MAM612 - 001MAM612G	1,325	ALLIAGE D'ALUMINIUM 6060
001MAL790 - 001MAL790G	0,478	ALLIAGE D'ALUMINIUM 6060
009P3	0,028	PVC SH 62 NOIR
009P4	0,05	PVC SH 62 NOIR
009P5	0,068	PVC SH 62 NOIR
009P6	0,078	PVC SH 62 NOIR
009P7	0,128	PVC SH 62 NOIR
001MAL791	-	PVC NOIR RIGIDE 99 SH

Dimensions (mm)

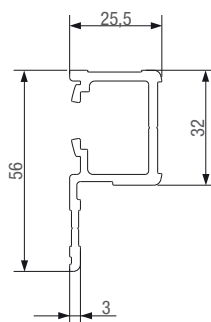

001MAL204

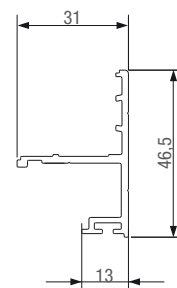

001MAL790

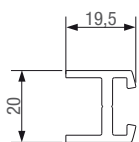

001MAL199

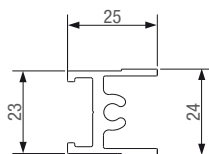

001MAL200

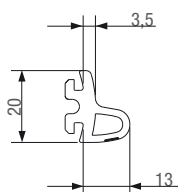

001MAL202

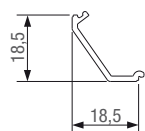

001MAL791

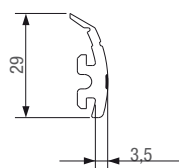

001MAL201

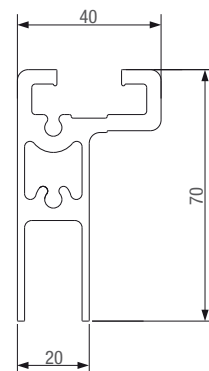

001MAL203

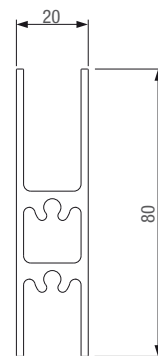

001MAM612

La gamme complète



Code	Description	Prix € (Hors taxes)
Profilés en aluminium pour vantaux en verre de 4 mm à 16 mm d'épaisseur (longueur standard de fourniture L = 5 m)		
001 MAL199	Montant vertical anodisé naturel pour vantaux fixes et mobiles.	par m 9,70
001 MAL199G	Montant vertical brut pour vantaux fixes et mobiles.	par m 9,40
001 MAL200	Châssis de fixation au mur anodisé naturel pour vantaux fixes.	par m 10,65
001 MAL200G	Châssis de fixation au mur brut pour vantaux fixes.	par m 10,50
001 MAL203	Profilé supérieur d'attache anodisée naturel.	par m 31,80
001 MAL203G	Profilé supérieur d'attache brute.	par m 31,80
001 MAL204	Profilé vertical anodisé naturel pour contenir photocellule et de butée pour un seul vantail.	par m 16,10
001 MAL204G	Profilé vertical brut pour contenir photocellule et de butée pour un seul vantail.	par m 15,80
001 MAM612	Profilé inférieur de guidage anodisé naturel.	par m 31,70
001 MAM612G	Profilé inférieur de guidage brut.	par m 28,00
001 MAL790	Profilé réduit anodisé naturel pour contenir photocellule.	par m 9,91
001 MAL790G	Profilé réduit brut pour contenir photocellule.	par m 9,80



La gamme complète



Code **Description** **Prix €** (Hors taxes)

Profils de tenue en matière plastique (boîtes de 30 m)

001**MAL201** Garniture latérale de tenue pour vantail fixe et mobile. **par m 3,72**

001**MAL202** Garniture centrale de tenue pour vantail fixe et mobile. **par m 3,80**

Profils de tenue en matière plastique pour : 001MAL790 (boîtes de 30 m)

001**MAL791** Profilé de fermeture (10 morceaux de 3 m). **par m 6,22**

Accessoires de montage

001**MAF001** Kit d'assemblage pour un vantail fixe. **9,89**

001**MAM001** Kit d'assemblage pour un vantail mobile avec patin de guidage. **41,20**

Garnitures de remplissage (boîte de 30 m)

009**P3** Garniture de remplissage 3 mm pour vitres. **par m 1,51**

009**P4** Garniture de remplissage 4 mm pour vitres. **par m 1,46**

009**P5** Garniture de remplissage 5 mm pour vitres. **par m 1,43**

009**P6** Garniture de remplissage 6 mm pour vitres. **par m 2,38**

009**P7** Garniture de remplissage 7 mm pour vitres. **par m 3,19**

Traitements personnalisés

119**COLOR4** Traitement extra. **par m 8,10**

NOTES

119COLOR4 Ne s'effectue que sur : 001MAL199G - 001MAL200G - 001MAL203G - 001MAL204G - 001MAM612G - 001MAL790G.

Les traitements de peinture à la demande spécifique du client, sont livrés au moins 30 jours ouvrables après la réception de la commande.

Le traitement est exécuté en RAL brillant ou opaque.

ATTENTION : le prix pour le traitement d'oxydation doit être établi préalablement en fonction de la quantité de matériel soumise au traitement.



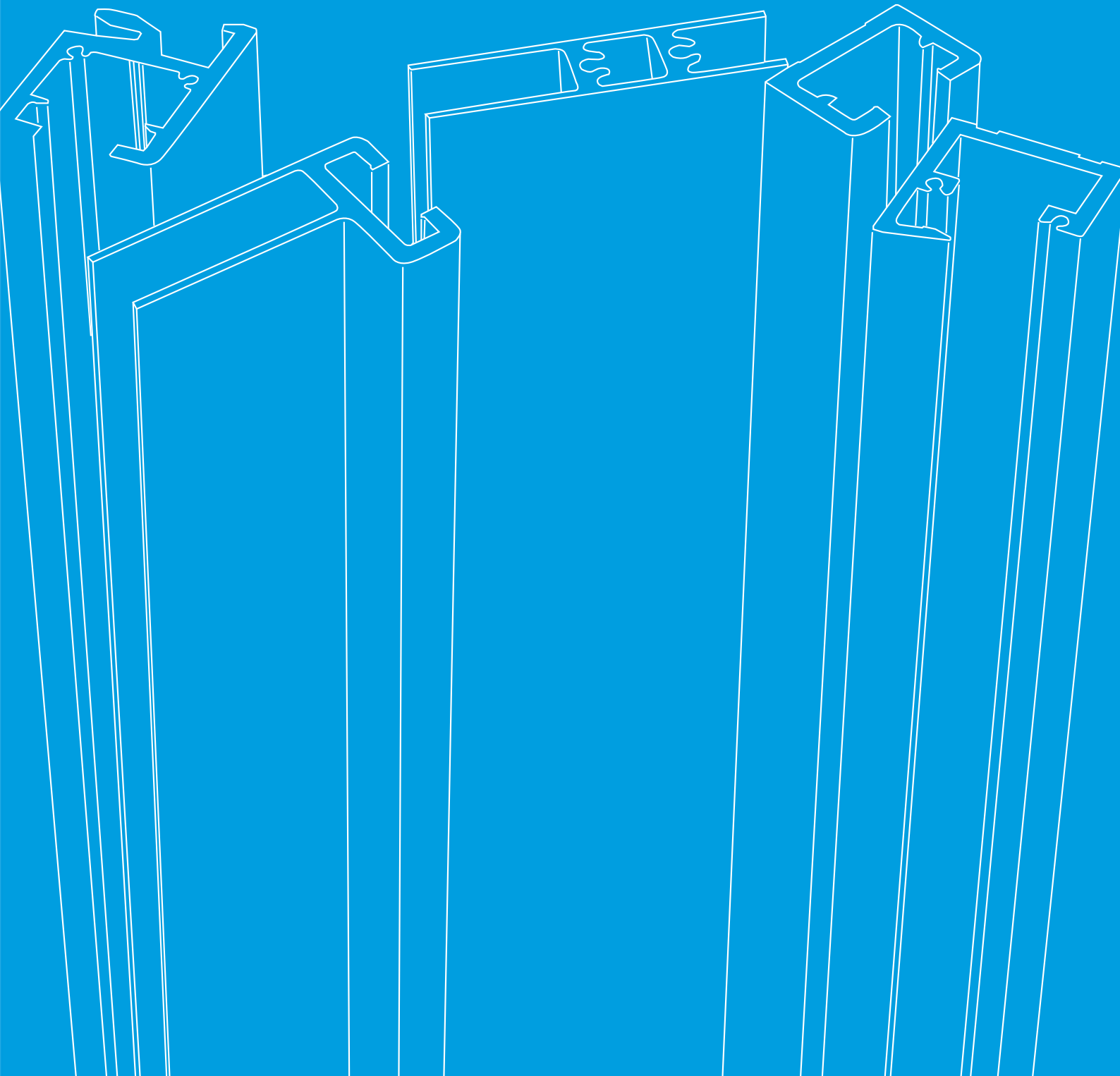

S40

Profils pour vantaux montés sur châssis



Profils en aluminium pour la construction de portes

- Une ligne de profils pour portes montées sur châssis qui nécessitent des standards de solidité très élevés.
- Munie d'une ample gamme d'accessoires prévus pour l'assemblage.
- Conçus pour les portes à usage intensif, comme les portes des centres commerciaux, des services publics et des hôpitaux.
- Ils peuvent être associés aux systèmes antipanique à défoncement de la série Mi.

Matériel et poids des profils

MODÈLE	Poids(g/m)	MATÉRIAUX
001MAL225 - 001MAL225G	0,686	ALLIAGE D'ALUMINIUM 6060
001MAL226 - 001MAL226G	1,030	ALLIAGE D'ALUMINIUM 6060
001MAL227 - 001MAL227G	1,841	ALLIAGE D'ALUMINIUM 6060
001MAL228 - 001MAL228G	0,472	ALLIAGE D'ALUMINIUM 6060
001MAL229 - 001MAL229G	0,138	ALLIAGE D'ALUMINIUM 6060
001MAL230 - 001MAL230G	0,242	ALLIAGE D'ALUMINIUM 6060
001MAL231 - 001MAL231G	0,121	ALLIAGE D'ALUMINIUM 6060
001MAL223	0,104	PVC SH 62 NOIR
001MAL224	0,468	PVC SH 62 NOIR
009P3	0,028	PVC SH 62 NOIR
009P4	0,05	PVC SH 62 NOIR
009P5	0,068	PVC SH 62 NOIR
009P6	0,078	PVC SH 62 NOIR

Dimensions (mm)

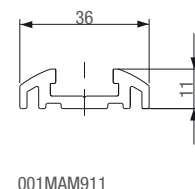
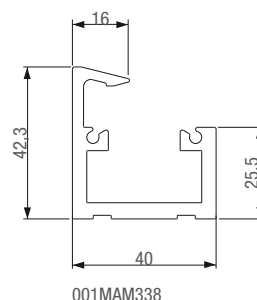
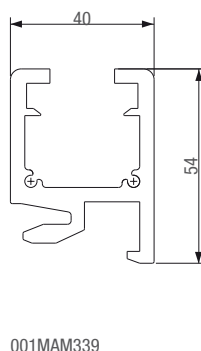
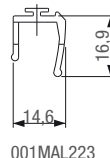
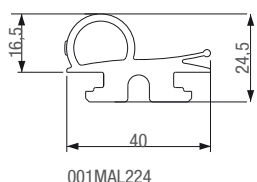
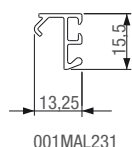
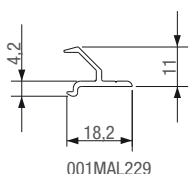
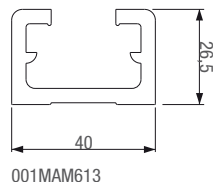
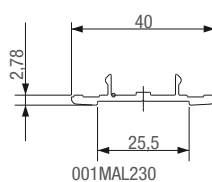
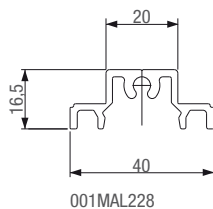
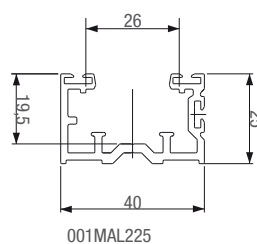
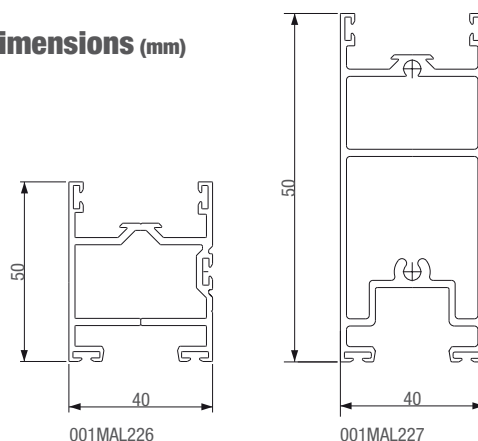

La gamme complète



Code	Description	Prix € (Hors taxes)
Profils en aluminium pour vantaux montés sur châssis avec vitre de 4 à 30 mm d'épaisseur (longueur standard de fourniture L = 5 m)		
001MAM613	Profilé d'attache supérieur anodisé naturel pour vantaux montés sur châssis.	par m 23,00
001MAM613G	Profilé d'attache supérieur brut pour vantaux montés sur châssis.	par m 22,50
001MAM699	Rail de guidage inférieur brut pour vantaux montés sur châssis.	par m 10,50
001MAL225	Châssis de fixation au mur anodisé naturel pour vantaux fixes.	par m 15,80
001MAL225G	Châssis de fixation au mur brut pour vantaux fixes.	par m 15,60
001MAL226	Montant vertical et traverse supérieure d'attache anodisés naturel pour vantaux fixes et mobiles.	par m 22,40
001MAL226G	Montant vertical et traverse supérieure d'attache bruts pour vantaux fixes et mobiles.	par m 21,90
001MAL227	Traverse rail de guidage inférieur de guidage anodisée naturel.	par m 35,60
001MAL227G	Traverse rail de guidage inférieur brute.	par m 35,20
001MAL228	Profilé au sol anodisé naturel pour blocage et alignement des vantaux fixes.	par m 12,00
001MAL228G	Profilé au sol brut pour blocage et alignement des vantaux fixes.	par m 11,80
001MAL229	Profilé de blocage des vantaux anodisé naturel pour système antipanique à défoncement.	par m 5,80
001MAL229G	Profilé de blocage des vantaux brut pour système antipanique à défoncement.	par m 5,70
001MAL230	Profilé vertical anodisé naturel pour contenir photocellules et butée de fermeture.	par m 7,20
001MAL230G	Profilé vertical brut pour contenir photocellules et butée de fermeture.	par m 7,00
Accessoires pour : 001MAL226 – 001MAL227		
001MAL231	Profilé anodisé naturel pour fixer vitre.	par m 4,70
Accessoires pour : 001MAL226G - 001MAL227G		
001MAL231G	Profilé brut pour fixer vitre.	par m 4,60



La gamme complète



Code	Description	Prix € (Hors taxes)
Accessoires de montage		
001MAF002	Bride d'attache vantail-châssis.	12,20
001MAF003	Brides angulaires d'ancrage inférieur et supérieur pour vantaux fixes.	18,50
001MAM002	Couverture pour vantaux mobiles munis de système antipanique à enfoncement.	14,20
001MAM003	Boîtes d'accessoires pour attache vantail mobile et patin de guidage.	12,25
001MAMF01	Boîte de boulonnerie complète pour l'assemblage d'un vantail.	8,21
001MAMF02	Bride angulaire d'adaptation pour un vantail.	9,79
001MAMF03	Bride angulaire pour châssis.	13,05
Garnitures de remplissage (boîte de 30 m)		
009P3	Garniture de remplissage 3 mm pour vitres.	par m 1,51
009P4	Garniture de remplissage 4 mm pour vitres.	par m 1,46
009P5	Garniture de remplissage 5 mm pour vitres.	par m 1,43
009P6	Garniture de remplissage 6 mm pour vitres.	par m 2,38
009P7	Garniture de remplissage 7 mm pour vitres.	par m 3,19
Profilés de tenue en matière plastique (boîtes de 30 m)		
001MAL223	Garniture multi-usages (10 morceaux de 3 m pièce)	par m 3,76
001MAL224	Garniture centrale de tenue pour vantaux mobiles (10 morceaux de 3 m pièce)	par m 9,25
Traitements personnalisés		
119COLOR4	Traitement extra.	par m 8,10



NOTES

Ne s'effectue que sur : 001MAM613G - 001MAM699 - 001MAL225G - 001MAL226G - 001MAL227G - 001MAL228G - 001MAL229G - 001MAL230G - 001MAL231G.

Les traitements de peinture à la demande spécifique du client, sont livrés au moins 30 jours ouvrables après la réception de la commande.

Le traitement est exécuté en RAL brillant ou opaque.

ATTENTION : le prix pour le traitement d'oxydation doit être établi préalablement en fonction de la quantité de matériel soumise au traitement.

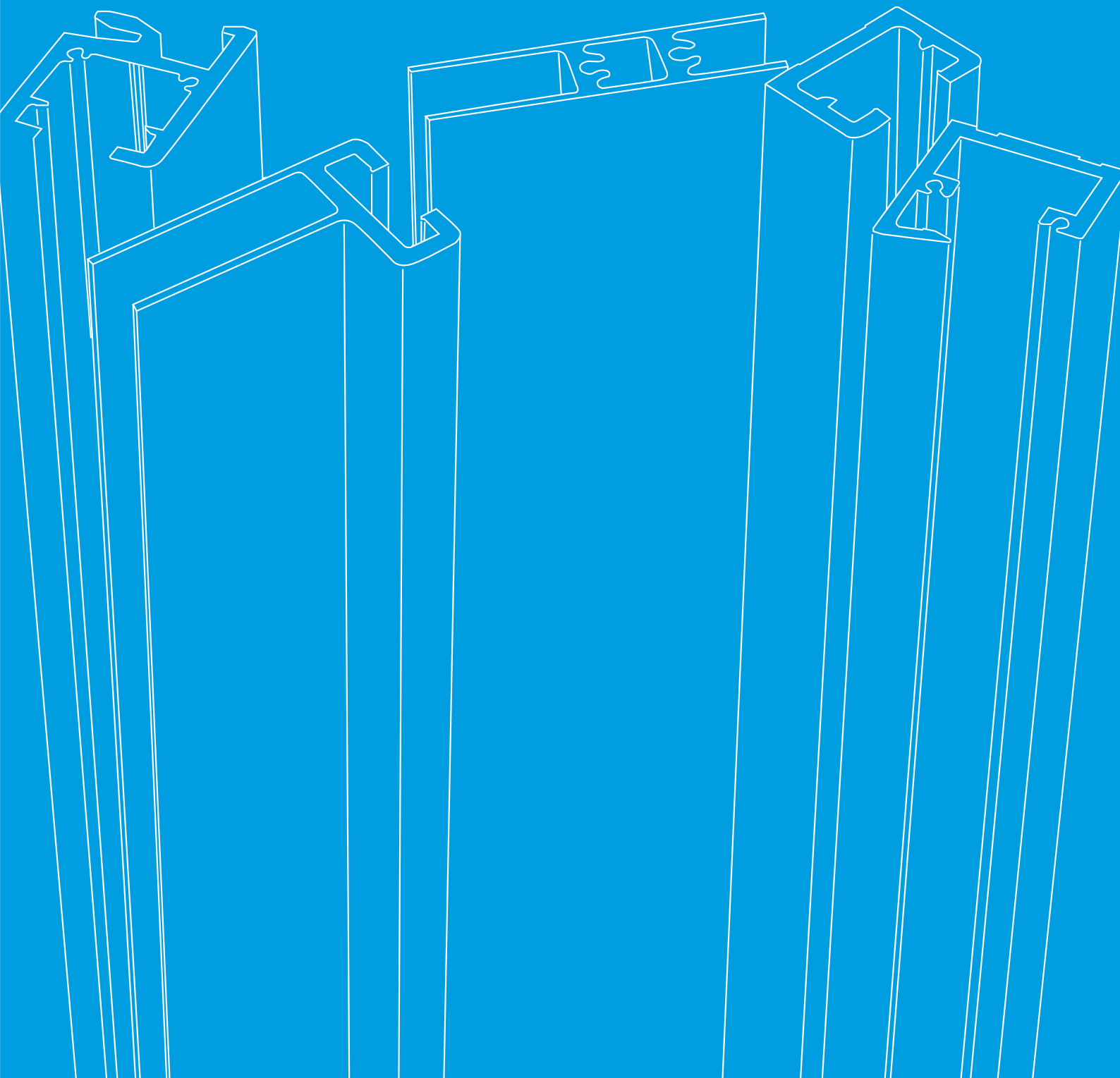



FURINI

Consacrée au contrôle d'accès !

Furini est l'entreprise du Groupe Came, consacrée au contrôle et à la sélection des accès piétons.

Une vaste gamme de solutions technologiques, conçues et fabriquées pour garantir fonctionnalité, fiabilité et modularité, dans la gestion des flux de piétons dans les milieux où ils sont très fréquents comme :

- Etablissements publics et privés
- Moyennes et grandes entreprises
- Gares ferroviaires et maritimes
- Stations de métro urbain et suburbain
- Zones sportives, stades, palais des sports, gymnases
- Centres commerciaux et grandes surfaces
- Hôtels et structures du secteur touristique

Les tourniquets Furini, intégrables aux dispositifs pour le contrôle d'accès, représentent la solution idéale pour réaliser des installations toujours personnalisées.



Automatismes pour :

PARKINGS



CONTROLE D'ACCES ET TOURNIQUETS

240	Guide de choix
246	Ps Barcode
250	Ps Token
254	Ps Easy
256	Rbm21
260	Rbm84
264	Bridge
266	Twister light
268	Twister
270	Guardian
272	Wing
274	Saloon
276	Compass
278	Flag
280	Accessoires



Guide de choix

Parkings, contrôle d'accès et tourniquets

Les tableaux résumant les séries et les modèles avec les limites maximales d'emploi basées seulement sur le nombre maximal de places de voitures ou d'usagers.

Série	Modèle	
	Nombre maximal de places de voitures	
Ps	BARCODE	10.000
	TOKEN	10.000
	EASY	ILLIMITES - 500 avec 001RBM21 - 5.500 avec 001RBM84

● 230 V AC

Série	Modèle	
	Nombre max utilisateurs	
RBM21	RBM21	500
RBM84	RBM84	5.500

● 230 V AC





Parking AU SOL

Parkings payants, échangeurs, à taux de rotation élevé surveillés ou complètement automatisés.

Les systèmes Ps de Came permettent de gérer des usagers occasionnels grâce à l'attribution d'un "Barcode" ou "Transpondeur à recyclage" et d'usagers abonnés en modalité prépayée à défalquer ou à temps en utilisant une carte transpondeur.

Série : PS



Parking DANS UNE STRUCTURE

Parking à plusieurs étages ou en sous-sol à taux de rotation élevé, avec comptage et signalisation à la clientèle des places libres aux étages.

Les systèmes Ps permettent une gestion surveillée, d'un ou de plusieurs emplacements de caisse manuelle ou complètement automatisée grâce aux caisses automatiques, ou des deux solutions : Série : PS



Contrôle d'accès avec cartes POUR PETITS USAGES

Salles de gymnastique, gestion abonnés.

Série : RBM21



Contrôle d'accès avec cartes et/ou émetteurs POUR GRANDS USAGES

Entreprises, services, centres d'affaires, hôpitaux.

Série : RBM84

Accessoires de commande

Les porte-clés transpondeur Came permettent d'utiliser toutes les potentialités d'une carte transpondeur, en plus de l'avantage d'avoir toujours à portée de la main l'appareil pour l'accès.

Le porte-clé 009PCT présente les mêmes caractéristiques qu'une carte, mais il est plus résistant et pratique à utiliser.



Normes européennes

Exemple d'installation type conforme aux Normes Européennes



Installation : sur ZONE PUBLIQUE

L'installation se trouve sur une zone publique ou attenante à une zone publique.
Exemple : un parking payant avec entrée/sortie sur une route ou un trottoir.



Type d'utilisateur : NON FORME

L'installation est activée par des usagers qui n'ont pas reçu d'instructions sur le fonctionnement de l'automatisme.



Type de commande prévu normalement : COMMANDE AUTOMATIQUE

La commande s'effectue par l'intermédiaire des dispositifs de détection du mouvement qui entrent en fonction au simple passage de l'utilisateur.



Les solutions pour la sécurité de l'installation : PHOTOCELLES A RAYON INFRAROUGE

Les barrières routières Came sont prévues pour l'installation des photocellules directement sur l'armoire de la barrière.

Pour les installations sur les parkings automatiques les capteurs magnétiques pour masses métalliques 001SMA - 001SMA2 - 001SMA220 sont disponibles.



Le capteur "stand alone".

001TSP01 est le capteur pour cartes transpondeur avec fonctionnement indépendant "stand alone".

Il est possible d'associer à ce capteur jusqu'à 250 cartes transpondeur 001TST01 ou bien les porte-clés 009PCT ou encore les bulbes 009TAG (l'association mixte est aussi possible pour un total de 250 dispositifs maximum).

Le fonctionnement est simple, toutes les cartes ou les porte-clés ont un code différent et l'insertion dans le capteur s'effectue directement par carte, porte-clés ou bulbe master.

Parking simplifié



Les produits

- A** Barrière
- K** Unité caisse automatique 001PS5000 série Ps Easy
- V** Capteur pour la détection de masses métalliques

NOTE :

- Pour les dispositifs de sécurité, voir section Barrières routières
- Pour l'association au système de contrôle d'accès voir Rbm84.

Les câbles à utiliser

Longueur du câble (m)	< 10 m	10 ÷ 20 m	20 ÷ 30 m
Alimentation 230 V AC	3G x 1,5 mm ²	3G x 1,5 mm ²	3G x 2,5 mm ²
Alimentation moteur 230 V AC	3G x 1,5 mm ²	3G x 1,5 mm ²	3G x 2,5 mm ²
Alimentation moteur 24 V DC	2G x 1,5 mm ²	2G x 1,5 mm ²	2G x 2,5 mm ²
Micro-interrupteur de fins de course	*n° x 0,5 mm ²	*n° x 0,5 mm ²	*n° x 0,5 mm ²
Clignotant 24 V AC - DC 25 W	2 x 1 mm ²	2 x 1 mm ²	2 x 1 mm ²
Clignotant 230 V AC 25 W	2 x 1,5 mm ²	2 x 1,5 mm ²	2 x 1,5 mm ²
Photocellules TX	2 x 0,5 mm ²	2 x 0,5 mm ²	2 x 0,5 mm ²
Photocellules RX	4 x 0,5 mm ²	4 x 0,5 mm ²	4 x 0,5 mm ²
Dispositifs de commande	*n° x 0,5 mm ²	*n° x 0,5 mm ²	*n° x 0,5 mm ²
Antenne		RG58 max 10 m	

*n° = voir instructions de montage du produit - **Attention:** la section du câble est approximative car elle varie en fonction de la puissance du moteur et de la longueur du câble

L'installation type

Parking à plusieurs étages

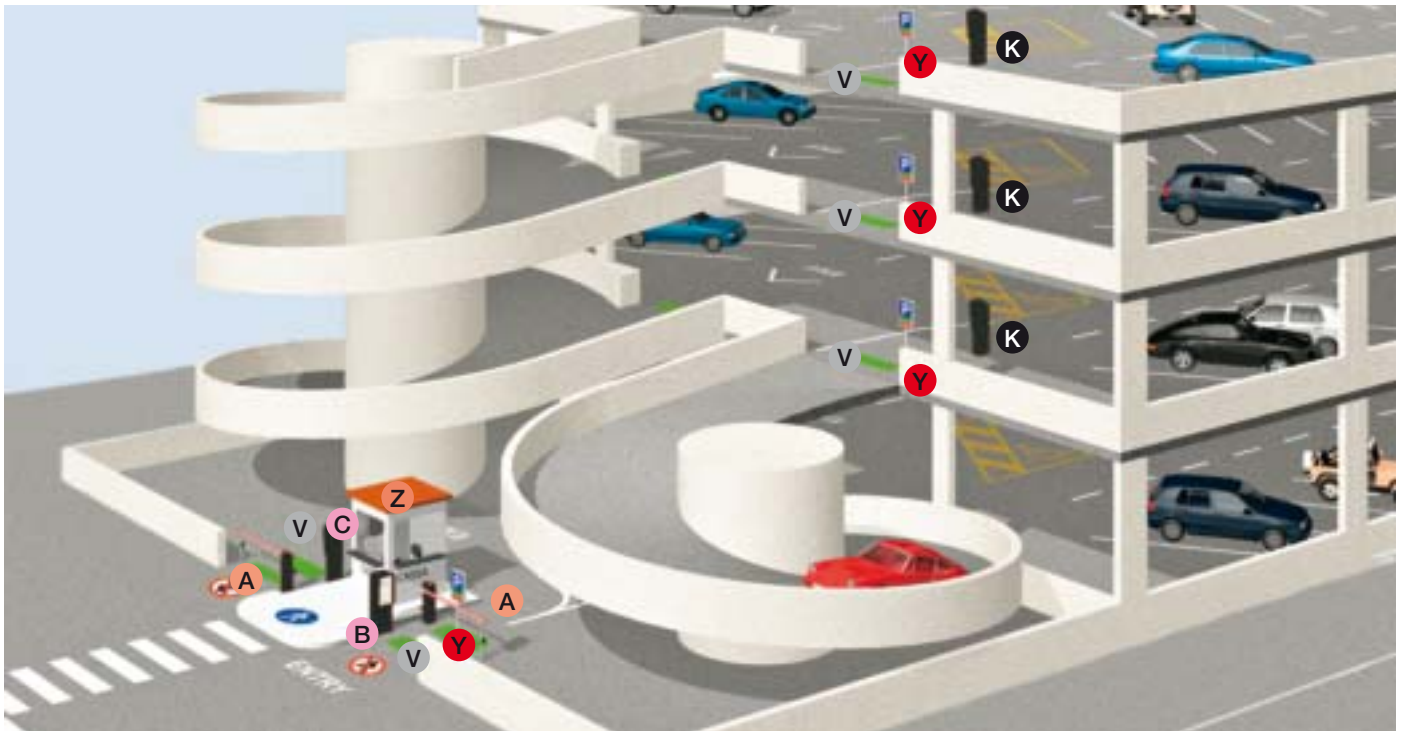

Les produits

- A** Barrières
- K** Unité caisse automatique
- V** Capteur pour la détection de masses métalliques
- B** Unité d'entrée
- C** Unité de sortie
- Y** Enseignes ou feux
- Z** Emplacement de la caisse manuelle

NOTE :

- Pour les dispositifs de sécurité, voir section Barrières routières.

Ce type d'installation donne seulement à titre indicatif les principaux composants.

Chaque projet doit être évalué attentivement sur la base des spécifications et des exigences particulières de la structure.

Les câbles à utiliser

Longueur du câble (m)	< 10 m	10 ÷ 20 m	20 ÷ 30 m
Alimentation 230 V AC	3G x 1,5 mm ²	3G x 1,5 mm ²	3G x 2,5 mm ²
Alimentation moteur 230 V AC	3G x 1,5 mm ²	3G x 1,5 mm ²	3G x 2,5 mm ²
Alimentation moteur 24 V DC	2G x 1,5 mm ²	2G x 1,5 mm ²	2G x 2,5 mm ²
Micro-interrupteur de fins de course	*n° x 0,5 mm ²	*n x 0,5 mm ²	*n x 0,5 mm ²
Clignotant 24 V AC - DC 25 W	2 x 1 mm ²	2 x 1 mm ²	2 x 1 mm ²
Clignotant 230 V AC 25 W	2 x 1,5 mm ²	2 x 1,5 mm ²	2 x 1,5 mm ²
Photocellules TX	2 x 0,5 mm ²	2 x 0,5 mm ²	2 x 0,5 mm ²
Photocellules RX	4 x 0,5 mm ²	4 x 0,5 mm ²	4 x 0,5 mm ²
Dispositifs de commande	*n° x 0,5 mm ²	*n° x 0,5 mm ²	*n° x 0,5 mm ²
Antenne		RG58 max 10 m	

*n° = voir instructions de montage du produit - **Attention**: la section du câble est approximative car elle varie en fonction de la puissance du moteur et de la longueur du câble

Contrôle d'accès simplifié



Les produits

- A** Capteur entrée principale
- B** Capteur entrée dépôt
- C** Capteur entrée poste de garde/bureaux
- D** Capteur entrée salle technique

NOTE :

- Pour les dispositifs de sécurité, voir la section spécifique pour le type de fermeture automatisée.

Ce type d'installation donne seulement à titre indicatif les principaux composants.

Chaque projet doit être évalué attentivement sur la base des spécifications et des exigences particulières de la structure. L'unité de contrôle d'accès (001RBM21 ou 001RBM84) peut être placée dans les locaux sans distinction, sur la base des distances maximales permises par les capteurs.

Les câbles à utiliser

Longueur du câble (m)	< 10 m	10 ÷ 20 m	20 ÷ 30 m
Alimentation 230 V AC	3G x 1,5 mm ²	3G x 1,5 mm ²	3G x 2,5 mm ²
Alimentation moteur 230 V AC	3G x 1,5 mm ²	3G x 1,5 mm ²	3G x 2,5 mm ²
Alimentation moteur 24 V DC	2G x 1,5 mm ²	2G x 1,5 mm ²	2G x 2,5 mm ²
Micro-interrupteur de fins de course	*n° x 0,5 mm ²	*n° x 0,5 mm ²	*n° x 0,5 mm ²
Clignotant 24 V AC - DC 25 W	2 x 1 mm ²	2 x 1 mm ²	2 x 1 mm ²
Clignotant 230 V AC 25 W	2 x 1,5 mm ²	2 x 1,5 mm ²	2 x 1,5 mm ²
Photocellules TX	2 x 0,5 mm ²	2 x 0,5 mm ²	2 x 0,5 mm ²
Photocellules RX	4 x 0,5 mm ²	4 x 0,5 mm ²	4 x 0,5 mm ²
Dispositifs de commande	*n° x 0,5 mm ²	*n° x 0,5 mm ²	*n° x 0,5 mm ²
Antenne		RG58 max 10 m	

*n° = voir instructions de montage du produit - **Attention:** la section du câble est approximative car elle varie en fonction de la puissance du moteur et de la longueur du câble

Ps Barcode

Parkings automatiques avec ticket barcode



La solution avec code barre pour la gestion des usagers occasionnels avec paiement

- Système pour gérer les usagers occasionnels et les abonnés.
- L'installation est personnalisable selon les exigences réelles de l'exploitant.
- Elle permet de réduire les coûts de gestion et une rentabilité de l'installation plus élevée.
- Elle permet de nouer des rapports commerciaux avec les établissements publics ou privés.
- Un maximum de modularité et de rendement du service offert.
- Avec Ticket Barcode sur carte thermique type fanfold ISO standard prédécoupé.

Dimensions (mm)

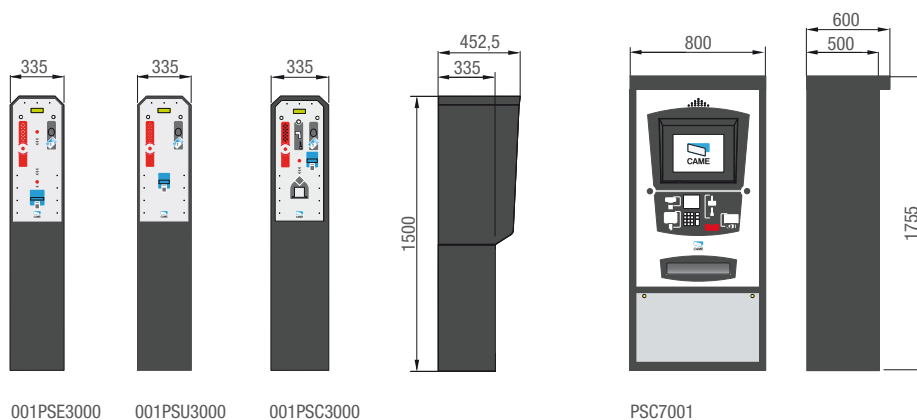

001PSE3000

001PSU3000

001PSC3000

PSC7001

Informations techniques

Type	IP	Modèle	Dimensions (B X H X P (mm))	Alimentation (V)	Matériaux / Couleur	Absorption MAX	Absorption au repos	Puissance MAX
PSC3000	40	Caisse automatique	335 x 1500 x 452,5	230 AC 50/60 Hz	Acier / Code 053 0837	*190 mA (AC)	125 mA (AC)	*44 W
PSE3000	44	Unité d'entrée	295 x 1500 x 452,5	230 AC 50/60 Hz	Acier / Code 053 0837	*200 mA (AC)	95 mA (AC)	*46 W
PSU3000	44	Unité de sortie	295 x 1500 x 452,5	230 AC 50/60 Hz	Acier / Code 053 0837	*110 mA (AC)	98 mA (AC)	*26 W
PSM3000	-	Unité de contrôle caisse contrôlée	-	230 AC 50/60 Hz	-	-	-	-
PSC7001	40	Caisse automatique	800 x 1755 x 600	230 AC 50/60 Hz	Acier / Code 053 0837	400 mA (AC)	360 mA (AC)	92 W
PC50	20	Interface PC	185 x 130 x 55	-	ABS	-	150 mA (AC)	-
PSI16	-	Contrôle caisse auxiliaire	320 x 240 x 145	-	ABS	-	35 mA (AC)	-
PSI01	-	Contrôle dispositifs auxiliaires	320 x 240 x 145	-	ABS	-	60 mA (AC)	-
PSC3	-	Caisse auxiliaire	185 x 130 x 55	-	ABS	-	195 mA (AC)	-
PSD1	-	Affichage	145 x 185 x 40	-	ABS	-	150 mA (AC)	-
RBMP1	-	Armoire de commande	320 x 240 x 145	-	ABS	-	35 mA (AC)	-
PSSRV	55	Feu ROUGE / VERTE	-	-	Acier - Polyméthacrylate	-	-	-
PSINS	44	Enseigne LIBRE / COMPLET	445 x 1500 x 452,5	-	Acier - Polyméthacrylate	-	-	-
TST01	-	Carte transpondeur	ISO7810-7813 (85 x 54 mm)	-	-	-	-	-
PCT	-	Porte-clés transpondeur	33 x 49 x 4	-	ABS	-	-	-
TAG	-	Bulbe transpondeur	-	-	Verre	-	-	-

Avec le groupe de chauffage actif, la résistance absorbe 500 mA supplémentaires et nécessite de 90 W de puissance supplémentaire. - PSC7000 lecteur pour cartes de crédit exclu.

Dimensions (mm)

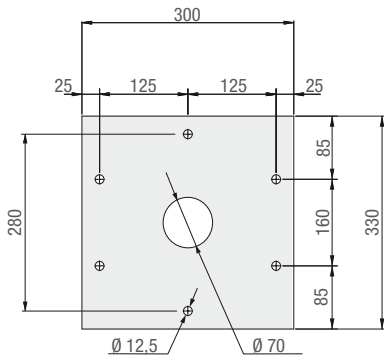

EMBASE DE FIXATION POUR
PSE3000 - PSU3000 - PSC3000

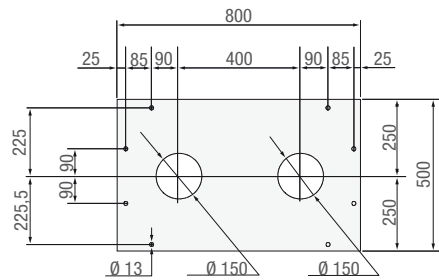

EMBASE DE FIXATION POUR
PSC7001



La caisse automatique avec TOUCH SCREEN

001PSC7001 est la caisse automatique en acier avec "écran tactile" anti-effraction. Le paiement s'effectue avec des pièces et des billets. Les abonnés peuvent recharger leur carte directement et automatiquement aux unités caisse.

Les fonctions

- Menu avec 6 choix de langues.
- Lecteur de pièces et billets programmable sur la base de la monnaie du pays d'installation.
- Lecteur de tickets à code barre.
- Signalisation pendant les opérations de paiement : montant atteint – manquant – monnaie.
- Diagnostic par SMS avec système de contrôle en temps réel de l'état de l'installation (en option).
- Adaptation pour le raccordement interphone avec bouton d'appel HELP
- Gestion des abonnements avec cartes transpondeur avec possibilité de recharger les abonnements directement à la caisse automatique.
- Messages publicitaires ou de service à disposition des clients



La caisse auxiliaire 001PSC3

Une unité spéciale pour réaliser plusieurs emplacements de validation ou de paiement du passage, même sans PC. Elle est très utile aux caisses des supermarchés, ou dans tous les cas où l'exploitant d'une activité commerciale veut récompenser ses clients fidélisés avec l'abonnement total ou partiel du stationnement.

La gamme complète



Code	Description	Prix € (Hors taxes)
Système complet pour parkings automatiques en 230 V AC		
001PSE3000	Unité d'entrée en acier, galvanisé et verni, avec capteur de cartes et porte-clés transpondeur, émetteur de tickets et avec afficheur pour visualiser le crédit des abonnés.	4.200,00
001PSU3000	Unité de sortie en acier, galvanisé et verni, avec capteur de cartes et porte-clés transpondeur, émetteur de tickets et avec affichage pour visualiser le crédit des abonnés.	3.890,00
001PSC3000	Caisse automatique en acier, galvanisé et verni, comprenant capteurs de cartes et porte-clés transpondeur et affichage (ne rend pas la monnaie et émission du reçu du montant réglé).	6.650,00
001PSC7001	Caisse automatique, avec armoire galvanisée et laquée, panneau en acier inox satiné AISI 304, comprenant ordinateur PC, lecteur de pièces et de billets avec dispositif permettant de rendre la monnaie et lecteur de tickets à code barre.	29.784,00
001PSM3000	Caisse manuelle avec centrale électronique, logiciel de gestion, afficheur et interface pour la connexion à l'ordinateur PC50.	2.122,00
002PSI01	Contrôle des dispositifs auxiliaires pour le branchement de feux de signalisation, enseignes lumineuses, capteurs magnétiques et capteurs de sécurité (max 8 sorties).	202,50
001PSC3	Caisse manuelle auxiliaire avec lecteur pour ticket à code barre. Permet, avec le 001PSI16, de réaliser une station de paiement sans avoir de liaison stable avec l'ordinateur PC.	637,50
001PSI16	Interface pour le branchement de 16 unités maximum.	485,00
001PSTICKET2A	Conditionnement de 2000 tickets FANFOLD ISO standard pré séparés.	140,00
Accessoires pour : 001TSP00		
001TST01	Carte transpondeur format ISO 7810 - 7813.	14,40
009PCT	Porte-clés transpondeur.	19,00
009TAG	Bulbe transpondeur en verre.	17,00
Capteurs magnétiques en 24 V AC - DC		
009SMA	Capteur magnétique monocanal pour la détection de masses métalliques en 24 V AC - DC.	310,00
009SMA2	Capteur magnétique bicanal pour la détection de masses métalliques en 24 V AC - DC.	383,00
Capteurs magnétiques en 230 V AC		
009SMA220	Capteur magnétique bicanal pour la détection de masses métalliques en 230 V AC.	309,00
Accessoires de signalisation		
001PSINS	Enseigne lumineuse "LIBRE / COMPLET".	1.370,00
001PSSRV	Feu avec lumières verte et rouge en deux éléments séparés, dimensions 265 x 200 x 500 mm, réalisé en ABS avec écran pour lampe en polyméthacrylate Ø 200 mm et degré de protection IP55.	597,00



NOTES

001PSSRV Puissance max. de chaque lampe 70 W en 230 V AC, muni de protection pluie pour chaque élément (dimensions parapluie Ø 220 mm L = 200 mm).
Les lampes NE SONT PAS COMPRISES.

Schéma de branchement

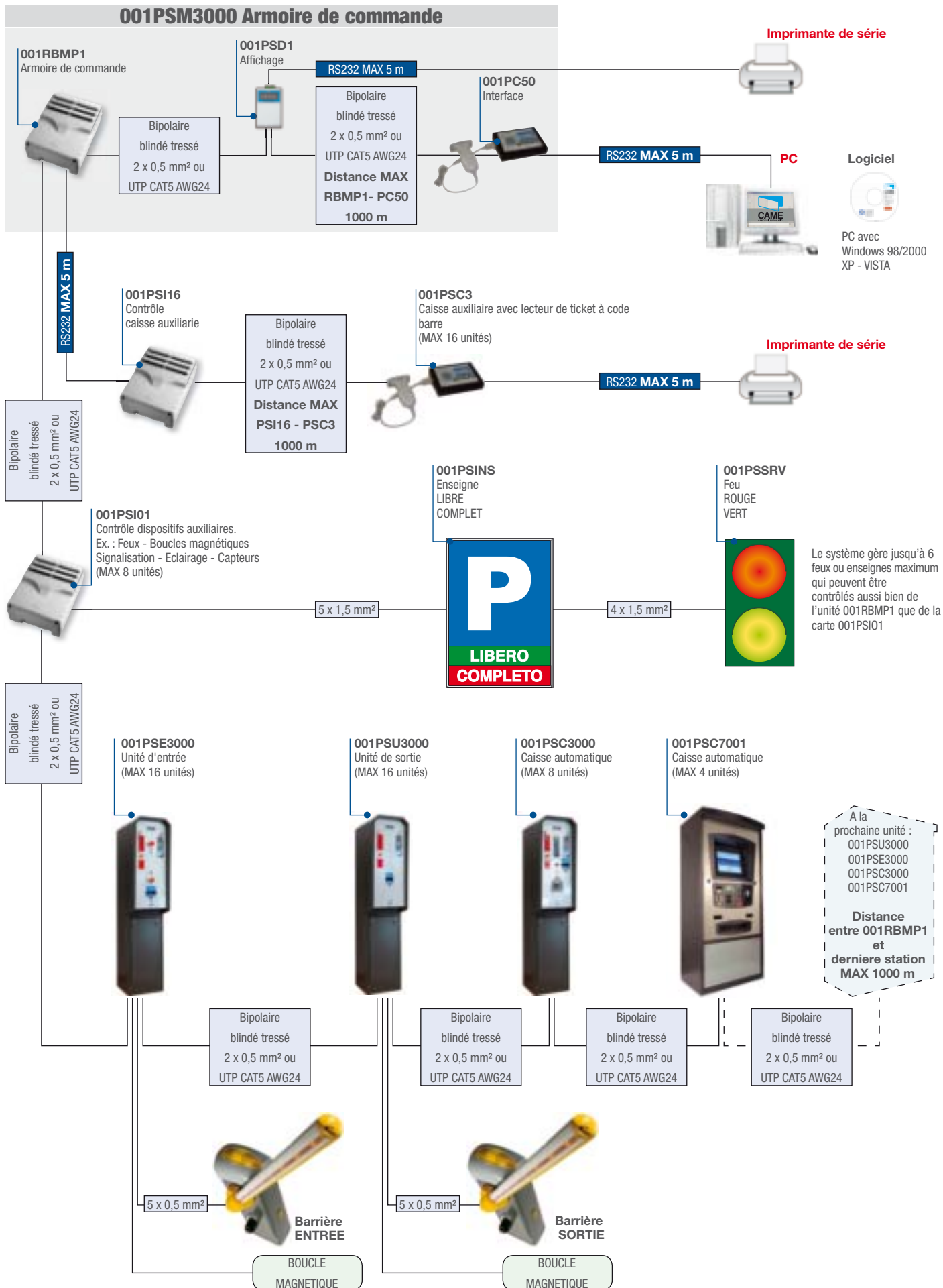

● NON FOURNI

Ps Token

Parkings automatiques avec jetons transpondeurs



La solution à jetons pour la gestion des usagers occasionnels avec paiement

- Système de gestion parking avec jeton transpondeur, facile à utiliser.
- Idéal pour la gestion des usagers occasionnels.
- Possibilité de gérer aussi les abonnés avec les cartes transpondeurs pratiques
- La modularité et la flexibilité de la solution permet à Ps Token de répondre aux besoins des installations complexes, à plusieurs étages et plusieurs niveaux, avec plusieurs entrées et sorties.

Dimensions (mm)

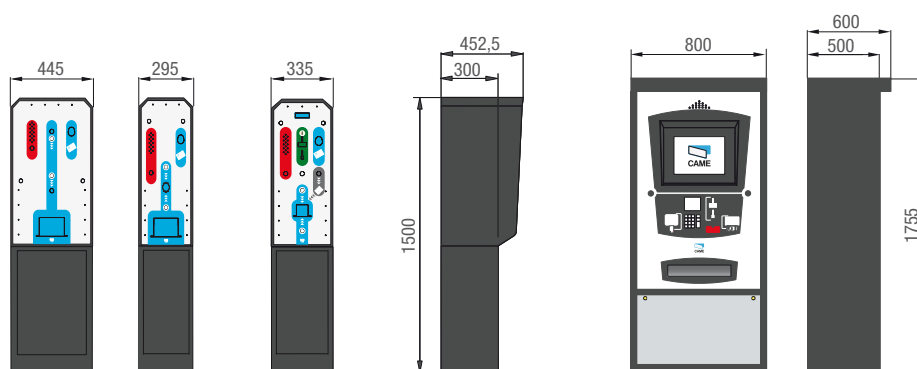

001PSE4000

001PSU4000

001PSC4000

PSC6001

Informations techniques

Type	IP	Modèle	Dimensions (B X H X P (mm))	Alimentation (V)	Matériaux / Couleur	Absorption MAX	Absorption au repos	Puissance MAX
PSC4000	40	Caisse automatique	335 x 1500 x 452,5	230 AC 50/60 Hz	Acier / RAL 1028	*200 mA (AC)	125 mA (AC)	*46 W
PSE4000	44	Unité d'entrée	445 x 1500 x 452,5	230 AC 50/60 Hz	Acier / RAL 1028	*180 mA (AC)	98 mA (AC)	*42 W
PSU4000	44	Unité de sortie	295 x 1500 x 452,5	230 AC 50/60 Hz	Acier / RAL 1028	*235 mA (AC)	72 mA (AC)	*55 W
PSM4000	-	Unité de contrôle caisse contrôlée	-	230 AC 50/60 Hz	-	-	-	-
PSC6001	40	Caisse automatique	800 x 1755 x 600	230 AC 50/60 Hz	Acier / Code 053 0837	400 mA (AC)	360 mA (AC)	92 W
PC30	20	Interface PC	185 x 130 x 55	-	ABS	-	175 mA (AC)	-
PSH6	-	Contrôle caisse auxiliaire	320 x 240 x 145	-	ABS	-	35 mA (AC)	-
PSIO1	-	Contrôle dispositifs auxiliaires	320 x 240 x 145	-	ABS	-	60 mA (AC)	-
PSC1	-	Caisse auxiliaire	185 x 130 x 55	-	ABS	-	195 mA (AC)	-
PSD1	-	Affichage	145 x 185 x 40	-	ABS	-	150 mA (AC)	-
RBMP1	-	Armoire de commande	320 x 240 x 145	-	ABS	-	35 mA (AC)	-
PSSRV	55	Feu ROUGE / VERT	-	-	Acier - Polyméthacrylate	-	-	-
PSINS	44	Enseigne LIBRE / COMPLET	445 x 1500 x 452,5	-	Acier - Polyméthacrylate	-	-	-
TST01	-	Carte transpondeur	ISO7810-7813 (85 x 54 mm)	-	-	-	-	-
PCT	-	Porte-clés transpondeur	33 x 49 x 4	-	ABS	-	-	-
TAG	-	Bulbe transpondeur	-	-	Verre	-	-	-
GET	-	Jeton transpondeur.	Ø 30	-	ABS	-	-	-

Avec le groupe de chauffage actif, la résistance absorbe 500 mA supplémentaires et nécessite de 90 W de puissance supplémentaire. - ** PSC6000 lecteur pour cartes de crédit exclu

Dimensions (mm)

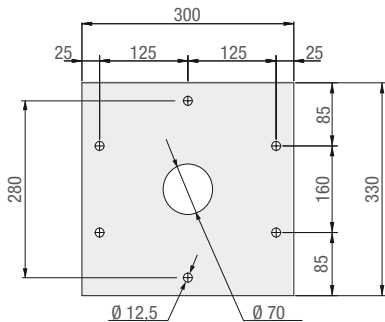
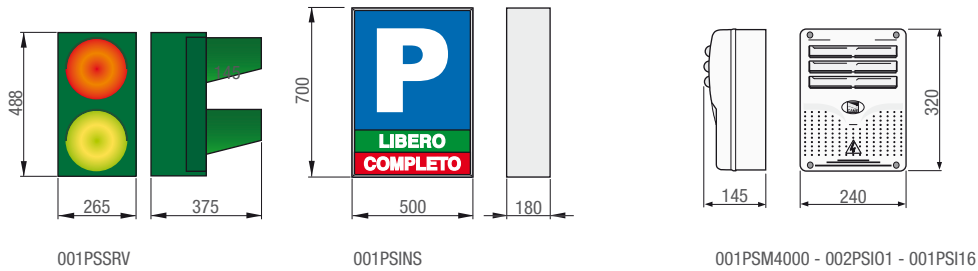

EMBASE DE FIXATION POUR
PSU4000 - PSC4000

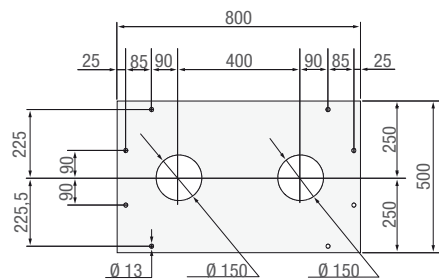

EMBASE DE FIXATION POUR
PSC6001

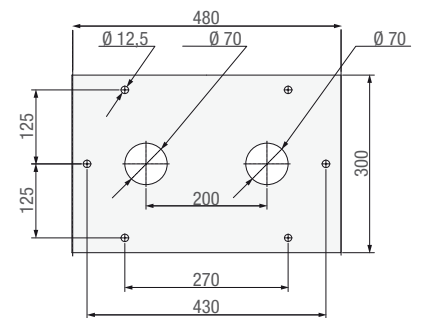

EMBASE DE FIXATION POUR
PSE4000



La caisse automatique avec TOUCH SCREEN

001PSC6001 est la nouvelle caisse automatique en acier avec "écran tactile" anti-effraction.

Le paiement s'effectue avec des pièces et des billets.

Les abonnés peuvent recharger leur carte directement et automatiquement aux caisses.

Les fonctions

- Menu avec 6 choix de langues.
- Lecteur de pièces et billets programmable sur la base de la monnaie du pays d'installation.
- Signalisation pendant les opérations de paiement : Montant atteint – manquant – monnaie.
- Diagnostic par SMS avec système de contrôle en temps réel de l'état de l'installation (en option).
- Adaptation pour le raccordement interphone avec bouton d'appel HELP
- Gestion des abonnements avec cartes transpondeurs avec possibilité de recharger les abonnements directement à la caisse automatique.
- Messages publicitaires ou de service à disposition des clients.



La caisse auxiliaire 001PSC1

Une unité spéciale pour réaliser plusieurs emplacements de validation ou de paiement du passage, même sans PC.

Elle est très utile aux caisses des supermarchés, ou dans tous les cas où l'exploitant d'une activité commerciale veut récompenser ses clients fidélisés avec l'abonnement total ou partiel du stationnement.

La gamme complète



Code	Description	Prix € (Hors taxes)
Système complet pour parkings automatiques en 230 V AC		
001PSE4000	Unité d'entrée en acier galvanisé et verni avec capteur pour cartes de proximité, porte-clés transpondeur et distributeur de jetons (009GET).	3.862,00
001PSU4000	Unité de sortie en acier galvanisé et laqué avec capteur pour cartes de proximité, porte-clés transpondeurs et ramassage de jetons (009GET).	3.149,00
001PSC4000	Caisse automatique en acier galvanisé et laqué avec capteur pour cartes de proximité, porte-clés transpondeurs, système de paiement avec pièces, ramassage de jetons (009GET) et afficheur. (ne rend pas la monnaie et émission du reçu du montant réglé).	5.961,00
001PSC6001	Caisse automatique, avec armoire galvanisée et laquée, panneau en acier inox satiné AISI 304, comprenant ordinateur PC, lecteur de pièces et de billets avec dispositif permettant de rendre la monnaie.	26.816,00
001PSM4000	Caisse manuelle avec centrale électronique, logiciel de gestion, afficheur et interface pour la connexion à l'ordinateur PC30.	1.956,00
002PSI01	Contrôle des dispositifs auxiliaires pour le branchement de feux de signalisation, enseignes lumineuses, capteurs magnétiques et capteurs de sécurité (max 8 sorties).	202,50
001PSC1	Caisse manuelle auxiliaire. Permet, avec le 001PSI16, de réaliser une station de paiement sans avoir de liaison stable avec l'ordinateur PC.	424,00
001PSI16	Interface pour le branchement de 16 unités maximum.	485,00
009GET	Jeton transpondeur.	16,00
Accessoires pour : 001TSP00		
001TST01	Carte transpondeur format ISO 7810 - 7813.	14,40
009PCT	Porte-clés transpondeur.	19,00
009TAG	Bulbe transpondeur en verre.	17,00
Capteurs magnétiques en 24 V AC - DC		
009SMA	Capteur magnétique monocanal pour la détection de masses métalliques en 24 V AC - DC.	310,00
009SMA2	Capteur magnétique bicanal en pour la détection de masses métalliques en 24 V AC - DC.	383,00
Capteurs magnétiques en 230 V AC		
009SMA220	Capteur magnétique bicanal pour la détection de masses métalliques en 230 V AC.	309,00
Accessoires de signalisation		
001PSINS	Enseigne lumineuse "LIBRE / COMPLET".	1.370,00
001PSSRV	Feu avec lumières verte et rouge en deux éléments séparés, dimensions 265 x 200 x 500 mm, réalisé en ABS avec écran pour lampe en polymétacrilate Ø 200 mm et degré de protection IP55.	597,00



NOTES
 001PSSRV Puissance max. de chaque lampe 70 W en 230 V AC, muni de protection pluie pour chaque élément (dimensions parapluie Ø 220 mm L = 200 mm.
 Les lampes NE SONT PAS COMPRISES.

Schéma de branchement

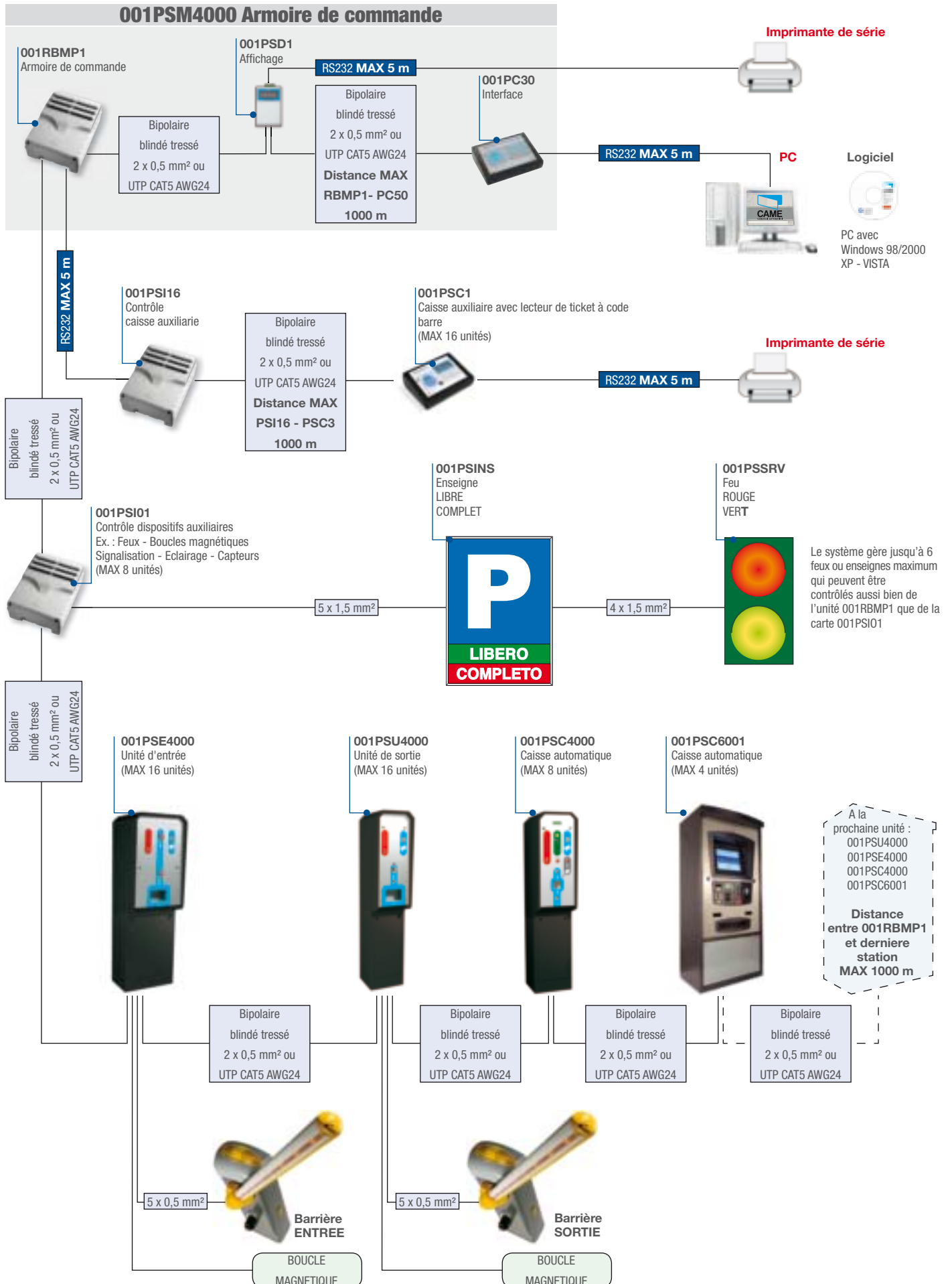

● NON FOURNI

Ps Easy

Parkings automatiques simplifiés



La solution idéale pour la gestion des usagers avec paiement par pièces de monnaie

- Une solution pratique et sûre pour la gestion de petites surfaces de stationnement.
- Facile à installer, elle ne fonctionne qu'avec des pièces et ne rend pas la monnaie.
- Associée au système de contrôle d'accès Rbm21 ou Rbm84, elle permet de gérer des abonnés ou des résidents.
- Un système avec paiement à tarif fixe, programmable par l'exploitant.
- Simple et économique pour une gestion complète du parking.

Dimensions (mm)

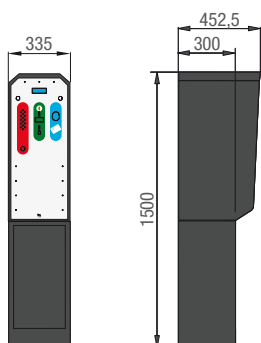

001PS5000

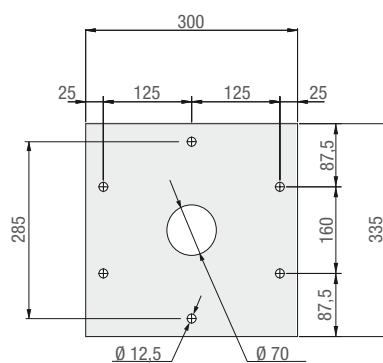

EMBASE DE FIXATION POUR
PS5000

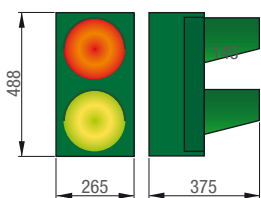

001PSSRV



001PSINS

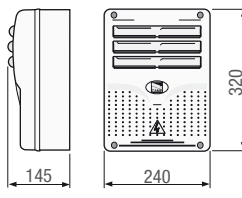

001RBM84

Informations techniques

Type	IP	Modèle	Dimensions (B X H X P (mm))	Alimentation (V)	Matériaux / Couleur	Absorption MAX	Absorption au repos	Puissance MAX
PSC5000	54	Caisse automatique	335 x 1500 x 452,5	230 AC 50/60 Hz	Acier / Code 053 0837	*100 mA (AC)	-	-
PSSRV	55	Feu ROUGE / VERTE	-	-	Acier - Polyméthacrylate	-	-	-
PSINS	44	Enseigne LIBRE / COMPLET	445 x 1500 x 452,5	-	Acier - Polyméthacrylate	-	-	-
TST01	-	Carte transpondeur	ISO7810-7813 (85 x 54 mm)	-	-	-	-	-
PCT	-	Porte-clés transpondeur	33 x 49 x 4	-	ABS	-	-	-
TAG	-	Bulbe transpondeur	-	-	Verre	-	-	-

Avec le groupe de chauffage actif, la résistance absorbe 700 mA supplémentaires

La gamme complète



Code	Description	Prix € (Hors taxes)
Système complet pour parkings automatiques en 230 V AC		
001 PS5000	Caisse automatique en acier galvanisé et laqué, équipée de système de paiement avec pièce et afficheur (montant de paiement fixe - l'appareil ne rend pas la monnaie).	4.177,00
Capteurs magnétiques en 24 V AC - DC		
009 SMA	Capteur magnétique monocanal pour la détection de masses métalliques en 24 V AC - DC.	310,00
009 SMA2	Capteur magnétique bicanal pour la détection de masses métalliques en 24 V AC - DC.	383,00
Capteurs magnétiques en 230 V AC		
009 SMA220	Capteur magnétique bicanal pour la détection de masses métalliques en 230 V AC.	309,00



NOTES

Pour réaliser un service de gestion abonnés, le système pour parkings 001PS5000 doit être associé au système pour contrôle d'accès 001RBM84.

Rbm21

Contrôle d'accès jusqu'à 500 utilisateurs

La solution idéale pour la gestion des passages piétons ou pour véhicules avec ou sans paiement



- Idéal pour la gestion de services en abonnement de salles de gymnastique, centres sportifs et petits parkings privés.
- Il est fourni avec un logiciel et il fonctionne avec cartes transpondeurs et à bande magnétique.
- Le parking privé contrôlé par RBM21 est parfaitement complété avec le feu et l'enseigne lumineuse PSSRV et PSINS.
- Un capteur "on board" permet de charger les cartes directement dans la carte du système, garantissant ainsi un fonctionnement parfait même en version "stand alone" (autonome).

Dimensions (mm)

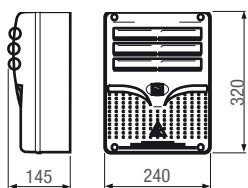

Limites d'emploi

MODELE	RBM21
Nombre max utilisateurs	500
Logiciel prévu	OUI
Utilisation sans PC	OUI (PARTIEL)
Type de raccordement au PC	RS232 - RS485
Distance max entre RBM21 et PC	5 m sans PC40 (RS232) - 1000 m avec PC40
Nombre max de capteurs raccordables	2 entrées + 2 sorties (ou bien 2 entrées/sorties)
Sorties relais pour commande automatisme	2 (N.O. - N.C.)
Branchement feu ou enseigne	1 (N.O. - N.C.)
Carte de mémoire supplémentaire	OUI
Afficheur de signalisation "on board"	OUI
Nombre de raccordements pour boucles magnétiques	2
Capteur "on board"	OUI (seulement pour cartes transpondeur)

● 230 V AC

Informations techniques

Type	RBM21	PC40	TSP00	LT001
Degré de protection IP	IP54	IP20	IP54	-
Alimentation (V)	230 AC (50/60 Hz)	12 AC (alimentateur)	du R700	du R700
Temp. de fonctionnement (°C)	-20 ÷ +55	-20 ÷ +55	-20 ÷ +55	-20 ÷ +55

● 230 V AC

Dimensions (mm)

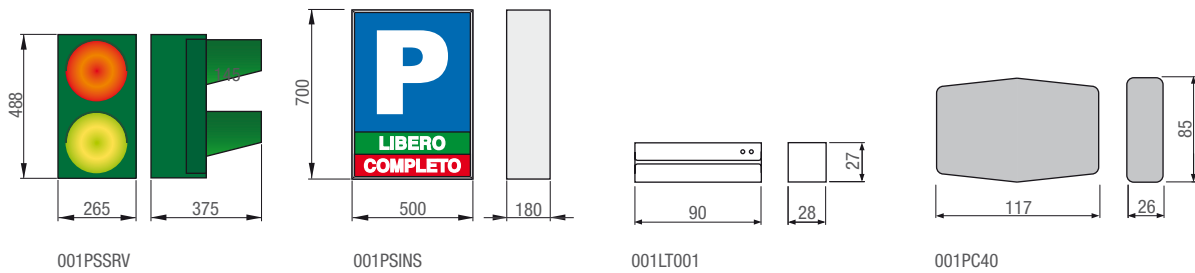

Le contrôle d'accès STAND ALONE

Grâce à un capteur "on board" pour l'insertion des cartes transpondeurs sur la carte électronique, **RBM21** peut fonctionner même sans PC, pour configurer l'installation en introduisant les cartes des usagers.



Le Logiciel POUR RBM21

Le logiciel prévu a une interface graphique claire, facile et immédiate, il fonctionne avec windows et n'a pas besoin d'être équipé de matériel informatique spécial. Configurable selon les exigences de l'installation, il permet de mettre en mémoire des cartes et des paramètres attribués à chaque usager. En outre il est muni de la gestion "à défaut" des entrées, même avec des montants différents, personnalisables sur le capteur individuel. S'il le faut, il est possible de commander l'ouverture des automatismes directement par PC.

Les fonctions

- **Prépayé à entrées.** L'utilisateur qui utilise le service a le montant de sa carte défacturé de l'accès utilisé sous forme de "crédit". Les crédits doivent être attribués lors de l'insertion de la carte dans le système et un montant différent en crédits peut être associé à chaque capteur.
- **Prépayé à temps.** L'utilisateur qui utilise le service a le montant de sa carte défacturé d'un nombre de crédits, sur la base du temps de permanence à l'intérieur du service.
- **Blocage de la carte.** A tout moment le fonctionnement d'une carte peut être interdit.
- **Insertion usager.** A tout moment une nouvelle carte peut être insérée.
- **Anti pass-back.** C'est une fonction qui permet d'éviter l'accès simultané de plusieurs usagers avec la même carte.
- **Anti pass-back à temps.** C'est une fonction qui bloque, pendant une période de temps réglable, l'utilisation de la carte après l'entrée. Avec cette fonction, en sortie, la carte est normalement activée.

Le système peut être associé à un automate Came quelconque comme par exemple les barrières routières et les barrières à chaîne.

La gamme complète



Code	Description	Prix € (Hors taxes)
Unité de contrôle et gestion en 230 V AC		
001RBM21	Unité de contrôle avec logiciel pour capteurs transpondeurs, boucles magnétiques et lecteurs de cartes magnétiques.	500,00
Accessoires pour : 001RBM21		
001PC40	Interface série pour le raccordement à distance avec le PC (jusqu'à 1000 m).	137,00
Capteurs transpondeur		
001TSP00	Capteur transpondeur pour cartes, porte-clés et TAG.	57,00
Accessoires pour : 001TSP00		
001TST01	Carte transpondeur format ISO 7810 - 7813.	14,40
Lecteurs de cartes magnétiques		
001LT001	Lecteur de cartes magnétiques.	177,00
Accessoires pour : 001LT001		
001TST02	Carte magnétique format ISO 7810 - 7813.	4,20
001LTT	Support pour lecteur.	15,00
Accessoires de signalisation		
001PSINS	Enseigne lumineuse "LIBRE / COMPLET".	1.370,00
001PSSRV	Feu avec lumières verte et rouge en deux éléments séparés, dimensions 265 x 200 x 500 mm, réalisé en ABS avec écran pour lampe en polymétacrilate Ø 200 mm et degré de protection IP55.	597,00



NOTES

001PSSRV Puissance max. de chaque lampe 70 W en 230 V AC, muni de protection pluie pour chaque élément (dimensions parapluie Ø 220 mm L = 200 mm).
Les lampes NE SONT PAS COMPRISES.

Schéma de branchement

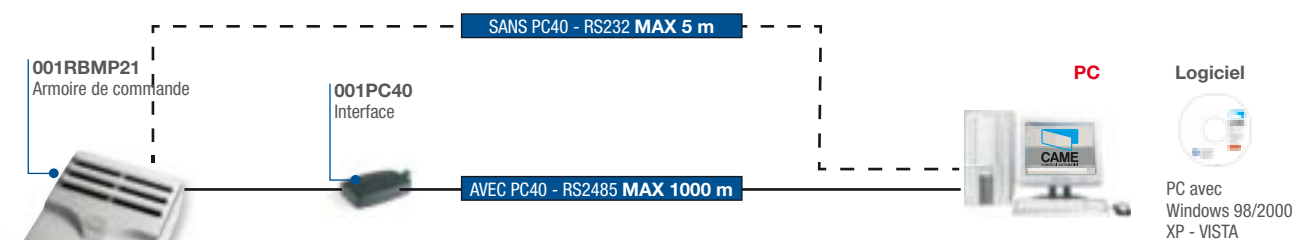

Type de commande

2 x 0,5 mm²
MAX 50 m

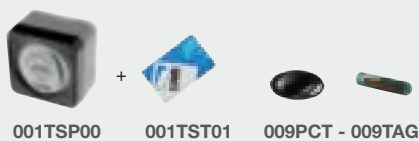

ou



2 x 0,5 mm²
MAX 50 m

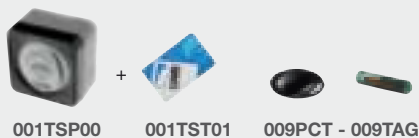

ou



2 x 0,5 mm²
MAX 50 m

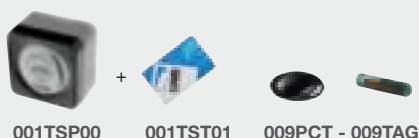

ou



2 x 0,5 mm²
MAX 50 m

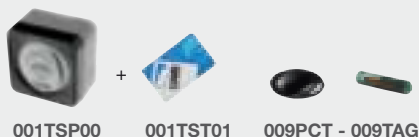

ou



001PSSRV
Feu
ROUGE
VERT

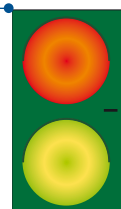

001PSINS
Enseigne
LIBRE
COMPLET



4 x 1,5 mm²

ou

5 x 1,5 mm²

Rbm84

Contrôle d'accès jusqu'à 5500 utilisateurs

La solution idéale pour la gestion des parkings dans les zones résidentielles ou dans les zones où la circulation est très intense



- Contrôle d'accès global.
- Il s'intègre avec différents systèmes de commande.
- Un logiciel facile et intuitif pour la gestion des fonctions personnalisées associées à chaque usager.
- La gestion des usagers s'effectue au moyen de cartes transpondeurs, de bandes magnétiques, de claviers à code, d'émetteurs.
- Elaboration en temps réel des permis et des autorisations associées aux usagers pour le droit ou le refus à l'accès à une zone déterminée contrôlée par le système.
- Fonctionnement aussi par modem.

Dimensions (mm)

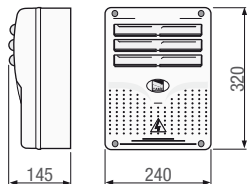

Limites d'emploi

MODELE	RBM21
Nombre max utilisateurs	5 500
Logiciel prévu	OUI
Utilisation sans PC	OUI
Programmation sans PC	NON
Type de raccordement au PC	RS232
Distance max entre RBM84 et PC	1000 m avec PC30 (RS485)
Nombre max de capteurs raccordables	124 (configuration maximale avec 60 REM)
Sorties relais pour commande automatisme	128 (configuration maximale avec 60 REM)
Entrées numériques	128
Branchement feu ou enseigne	OUI
Raccordements pour boucles magnétiques	OUI

● 230 V AC

Informations techniques

Type	RBM84	PC30	TSP00	LT001
Degré de protection IP	IP54	IP20	IP54	-
Alimentation (V)	230 AC (50/60 Hz)	12 AC (alimentateur)	du R700	du R700
Temp. de fonctionnement (°C)	-20 ÷ +55	-20 ÷ +55	-20 ÷ +55	-20 ÷ +55

● 230 V AC

Dimensions (mm)

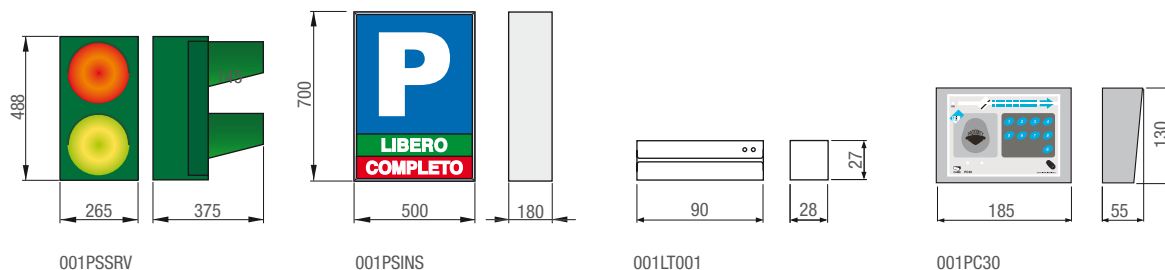

Toutes les commandes A PORTEE DE LA MAIN

RBM84 , permet de gérer des installations avec un grand nombre d'usagers qui utilisent des systèmes de commande différents (émetteurs, sélecteurs à code, cartes). En outre, elle permet de disposer, en temps réel, de toutes les données d'accès concernant les usagers et la zone contrôlée.



Le Logiciel POUR RBM84

Le logiciel prévu a une interface graphique claire, facile et immédiate, il fonctionne avec windows et n'a pas besoin d'être équipé de matériel informatique spécial.

Les fonctions

- Prépayé à entrées avec un montant à défalquer sur un nombre d'entrées préchargé.
- Prépayé à temps avec montant à défalquer sur un nombre d'entrées préchargé
- Tranches horaires sélectionnables
- Blocage des cartes par PC.
- Insertion des cartes par PC
- Fonction parking
- Impression événements
- Anti pass-back à entrée/sortie
- Anti pass-back à temps
- Historique des passages
- Affichage instantané des événements
- Commande directe d'automatismes
- Gestion des usagers différenciée par groupes
- Ouverture et/ou fermeture de l'installation selon des dates sélectionnées
- Ouverture automatique de l'installation selon un horaire sélectionné
- Blocage total de l'installation par PC
- Mot de passe d'accès au logiciel
- Synchronisation de l'état de l'installation

Le système peut être associé à un automate quelconque de Came comme par exemple les barrières routières et les barrières à chaîne.

La gamme complète



Code	Description	Prix € (Hors taxes)
Unité de contrôle et gestion en 230 V AC		
001RBM84	Unité de contrôle radio avec logiciel pour capteurs transpondeurs, boucles magnétiques et lecteurs de cartes magnétiques.	1.567,00
Accessoires pour : 001RBM84		
001PC30	Interface série pour la gestion de l'unité 001RBM84 par PC, avec transformateur 12 V – 800 mA et câble sériel de raccordement.	843,00
001REM	Unité avec décodage radio intégré pour l'expansion de l'unité 001RBM84.	295,00
Capteurs transpondeurs		
001TSP00	Capteur transpondeur pour cartes, porte-clés et TAG.	57,00
Accessoires pour : 001TSP00		
001TST01	Carte transpondeur format ISO 7810 - 7813.	14,40
Lecteurs de cartes magnétiques		
001LT001	Lecteur de cartes magnétiques.	177,00
Accessoires pour : 001LT001		
001TST02	Carte magnétique format ISO 7810 - 7813.	4,20
001LTT	Support pour lecteur.	15,00
Accessoires pour : 001S5000 - 001S6000 - 001S7000		
001R800	Carte de décodage et gestion contrôle d'accès avec sélecteurs à clavier à code : 001S5000 - 001S6000 - 001S7000.	31,40
Accessoires pour : 001TSP00 - 001LT001		
001R700	Carte de décodage et gestion contrôle d'accès avec : 001TSP00 - 001LT001.	62,00
Modules radio		
001R501N	Module radio (à associer à la carte de radiofréquence).	120,00
Accessoires de signalisation		
001PSINS	Enseigne lumineuse "LIBRE / COMPLET".	1.370,00
001PSSRV	Feu avec lumières verte et rouge en deux éléments séparés, dimensions 265 x 200 x 500 mm, réalisé en ABS avec écran pour lampe en polyméthacrylate Ø 200 mm et degré de protection IP55.	597,00



NOTES

001PSSRV Puissance max. de chaque lampe 70 W en 230 V AC, muni de protection pluie pour chaque élément (dimensions parapluie Ø 220 mm L = 200 mm).

Les lampes NE SONT PAS COMPRISES.

Pour commande radio voir série : Atomo, Tam, Twin.

Pour clavier à code voir série Digital :

Schéma de branchement

Type de commande

Atomo Tam Twin Émetteurs 	001TSP00 001TST01 Capteur et cartes transpondeurs 	009PCT 009TAG Porte-clés transpondeur et TAG pour émetteurs 	001LT001 001TST02 Capteur et cartes magnétiques 	001WA01 Capteur transpondeur avec émetteur radio incorporé 	Série S Sélecteurs à code 
---	--	--	--	---	--

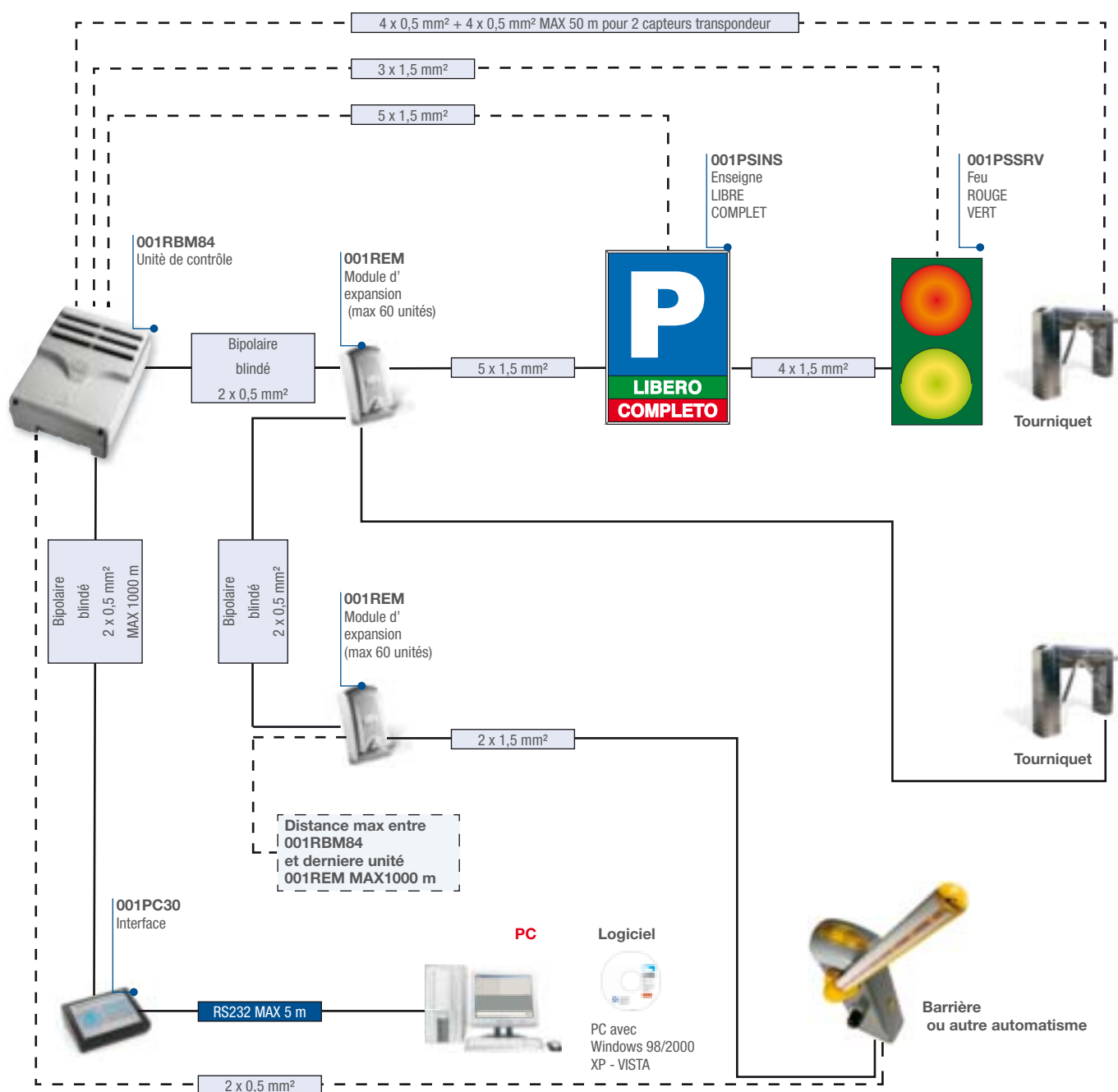

Bridge

Tourniquets à tripode mécaniques et électromécaniques



La solution idéale pour la sélection du passage piétons dans les zones où les passages sont fréquents

- Idéal pour le contrôle des entrées et des sorties dans les centres sportifs de petites et moyennes dimensions, dans les supermarchés et dans les entreprises.
- De petites dimensions, c'est la solution pour le contrôle de nombreux accès même lorsque l'espace disponible est limité.
- Particulièrement robuste et résistant aux actes de vandalisme et aux tentatives de détérioration.
- Vernis RAL 7035.

Dimensions (mm)

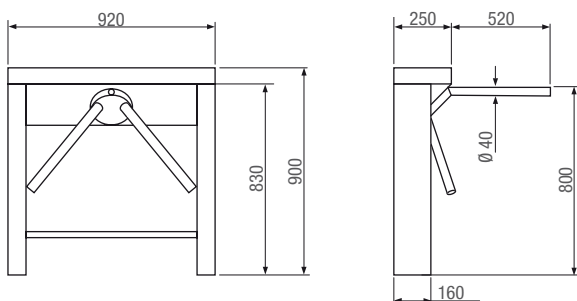

Application (mm)

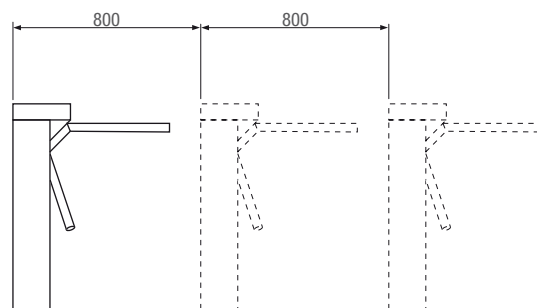

Informations techniques

Type	PSAP01A - PSAP010	PSAP07 - PSAP08
Alimentation (V)	-	230 AC
Alimentation de fonctionnement (V)	-	24 DC
Absorption (A)	-	2,5
Poids (Kg)	40	40
Temp. de fonctionnement (°C)	-	-20 - +65

● 230 V AC

La gamme complète



Code	Description	Prix € (Hors taxes)
Tourniquets à tripode mécaniques		
001PSAP01A	Tourniquet mécanique monodirectionnel, dans le sens antihoraire, avec décélérateur hydraulique. Coffrage en acier galvanisé et verni.	3.630,00
001PSAP010	Tourniquet mécanique monodirectionnel, dans le sens horaire, avec décélérateur hydraulique. Coffrage en acier verni.	3.630,00
Tourniquets à tripode électromécaniques		
001PSAP07	Tourniquet électromécanique bidirectionnel avec carte électronique et décélérateur hydraulique. Débloccage automatique du tripode en cas de panne.	4.420,00
001PSAP08	Tourniquet électromécanique bidirectionnel avec carte électronique, décélérateur hydraulique et feu de signalisation bidirectionnel à LED à luminosité intense. Débloccage automatique du tripode en cas de panne.	4.845,00
Accessoires pour tourniquets à tripode mécaniques et électromécaniques		
001PSOPSC01	Bras antipaniques avec rotule à pression.	692,00
001PSOPCN01	Compteur mécanique.	165,00
001PSOPG01	Guide-personnes avec bride de fixation en fer galvanisé, couvre bride en plastique et montant avec arceau en acier AISI 304. H = 1000 mm.	382,00
001PSOPG01X	Guide-personnes avec bride de fixation, couvre bride, montant avec arceau en acier AISI 304. H = 1000 mm.	433,00
001PSPEART	Plateforme avec structure externe en aluminium et passage en tôle d'aluminium gaufrée. Pour être associée avec les barrières modulaires et Top.	1.363,00
Accessoires pour tourniquets à tripode électromécaniques		
001PSOPCN03	Compteur électronique.	223,00
001PSOPSF03	Feu de signalisation bidirectionnel à LED à luminosité intense.	270,30



Twister light

Tourniquets à tripode électromécaniques



La solution idéale pour la sélection du passage piétons dans les zones où les passages sont fréquents avec adaptation pour transpondeur

- Le tourniquet pratique et fonctionnel pour la gestion de flux de passages élevés.
- Idéal pour les installations dans les gares ferroviaires, les ports et les stations de métro, les centres sportifs et les stades, partout où il est nécessaire d'optimiser les opérations d'entrée et de sortie.
- Il s'intègre parfaitement avec les systèmes Came pour le contrôle d'accès.

Dimensions (mm)

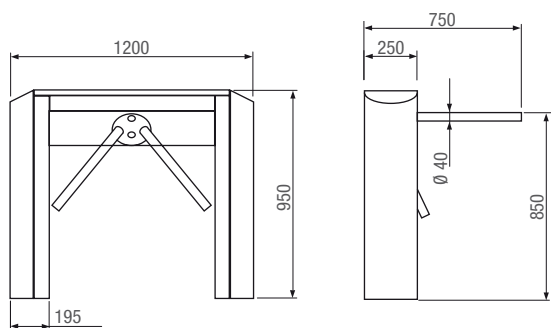

Application (mm)

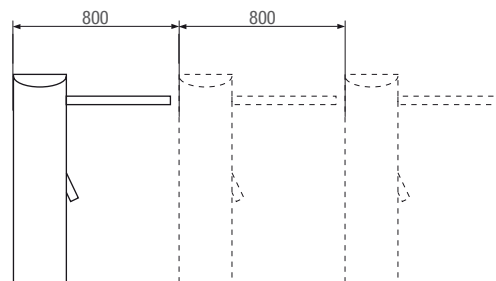

Informations techniques

Type	PSBPS07N -PSBPS08
Alimentation (V)	230 AC
Alimentation de fonctionnement (V)	24 DC
Absorption (A)	2,5
Poids (Kg)	60
Temp. de fonctionnement (°C)	-20 - +65

La gamme complète



Code	Description	Prix € (Hors taxes)
Tourniquets à tripode électromécaniques		
001PSBPS07N	Tourniquet électromécanique bidirectionnel en acier AISI 304 et finitions anti rayures avec carte électronique et décélérateur hydraulique. Déblocage automatique du tripode en cas de panne.	2.980,00
Accessoires pour tourniquets à tripode électromécaniques		
001PSOPSC01	Bras antipanique avec rotule à pression.	692,00
001PSOPG01	Guide-personnes avec bride de fixation en fer galvanisé, couvre bride en plastique et montant avec arceau en acier AISI 304. H = 1000 mm.	382,00
001PSOPG01X	Guide-personnes avec bride de fixation, couvre bride, montant avec arceau en acier AISI 304. H = 1000 mm.	433,00
001PSPEBUL	Plateforme avec structure externe en aluminium et passage en tôle d'aluminium gaufrée. Pour être associée avec les barrières modulaires et Top.	1.569,00
001PSOPCN03	Compteur électronique.	223,00
001PSOPSF03	Feu de signalisation bidirectionnel a LED à luminosité intense.	270,30



Twister

Tourniquets à tripode électromécaniques



La solution idéale pour la sélection du passage piéton dans les zones où les passages sont fréquents avec transpondeur

- Le tourniquet pratique et fonctionnel pour la gestion de flux de passages élevés.
- Idéal pour les installations dans les gares ferroviaires, les ports et les stations de métro, les centres sportifs et les stades, partout où il est nécessaire d'optimiser les opérations d'entrée et de sortie.
- Il s'intègre parfaitement avec les systèmes Came pour le contrôle d'accès.

Dimensions (mm)

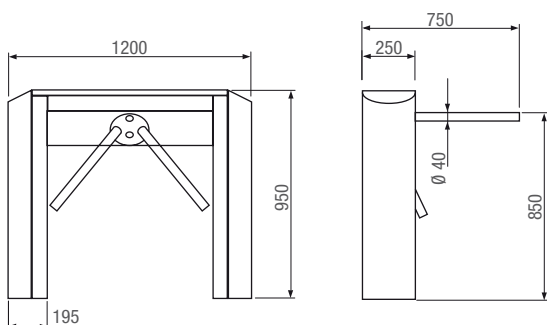

Application (mm)

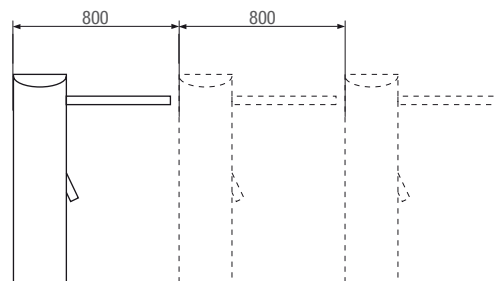

Informations techniques

Type	PST001 - PST002 - PST003 - PST004
Alimentation (V)	230 AC
Alimentation de fonctionnement (V)	24 DC
Absorption (A)	2,5
Poids (Kg)	60
Temp. de fonctionnement (°C)	-20 - +65

La gamme complète



Code	Description	Prix € (Hors taxes)
Tourniquets à tripode électromécaniques		
001PST001	Tourniquet électromécanique bidirectionnel en acier AISI 304 avec capteurs transpondeurs et feu de signalisation avec afficheur. Déblocage automatique du tripode en cas de panne.	3.380,00
001PST002	Tourniquet électromécanique bidirectionnel en acier AISI 304 avec feu de signalisation et afficheur. Déblocage automatique du tripode en cas de panne.	3.260,00
001PST003	Tourniquet électromécanique bidirectionnel en acier AISI 304 et finitions anti rayures avec carte électronique et décélérateur hydraulique. feu de signalisation bidirectionnel à LED à luminosité intense et système antichevauchement. Déblocage automatique du tripode en cas de panne.	7.255,60
001PST004	Tourniquet électromécanique bidirectionnel en acier AISI 304 et finitions scotch-brite muni de carte électronique, décélérateur hydraulique, feu bidirectionnel à LED à haute luminosité, système de bras tombant et déblocage automatique du tripode en cas de panne d'électricité.	8.326,60
Accessoires pour tourniquets à tripode électromécaniques		
001PSOPSC01	Bras antipanique avec rotule à pression.	692,00
001PSOPG01	Guide-personnes avec bride de fixation en fer galvanisé, couvre bride en plastique et montant avec arceau en acier AISI 304. H = 1000 mm.	382,00
001PSOPG01X	Guide-personnes avec bride de fixation, couvre bride, montant avec arceau en acier AISI 304. H = 1000 mm.	433,00
001PSPEBUL	Plateforme avec structure externe en aluminium et passage en tôle d'aluminium gaufrée. Pour être associée avec les barrières modulaires et Top.	1.569,00



Guardian

Tourniquets haute sécurité



La solution idéale pour la sélection des passages piétons à haute sécurité

- Le tourniquet à toute hauteur pour résoudre les problèmes de sécurité.
- Il supporte sans risque les agents atmosphériques et il peut tranquillement être installé en plein air.
- Idéal pour les installations dans les aéroports, les stations de métro et les stades.
- Solide, robuste et résistant, pour vous garantir une protection totale.
- Vernis RAL 7035.
- Rotor central en acier inox AISI 304.

Dimensions (mm)

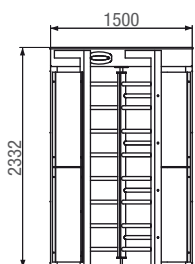

00101PSHPS001A - 01PSHPS0010 - 3PSGS3

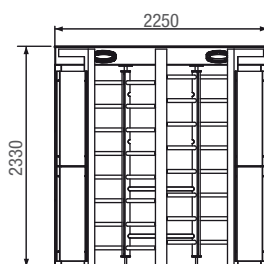
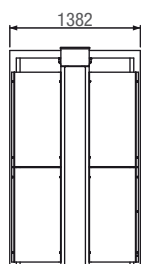

001PSGD3

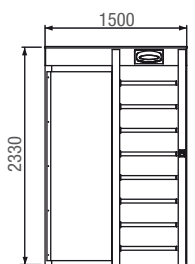
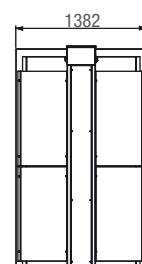

001PSGS4

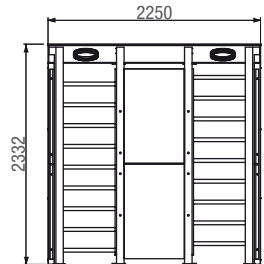
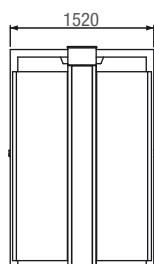

001PSGD4

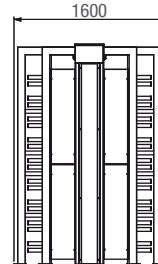

Informations techniques

Type	PSHPS01A - PSHPS010	PSGS3 - PSGS4	PSGD3 - PSGD4
Alimentation (V)	-	230 AC	230 AC
Alimentation de fonctionnement (V)	-	24 DC	24 DC
Absorption (A)	-	2,5	5
Poids (Kg)	400	400	650
Temp. de fonctionnement (°C)	-20 - +65	-20 - +65	-20 - +65

● 230 V AC

La gamme complète



Code	Description	Prix € (Hors taxes)
Tourniquets mécaniques haute sécurité		
001PSHPS01A	Tourniquet mécanique monodirectionnel toute hauteur, dans le sens antihoraire, avec décélérateur hydraulique. Coffrage en acier galvanisé et verni RAL7035.	9.550,00
001PSHPS010	Tourniquet mécanique monodirectionnel toute hauteur, dans le sens horaire, avec décélérateur hydraulique. Coffrage en acier galvanisé et verni RAL7035.	9.550,00
Tourniquets électromécaniques haute sécurité		
001PSGS3	Tourniquet électromécanique bidirectionnel simple toute hauteur avec 3 secteurs à 120°, carte électronique et décélérateur hydraulique. Feu bidirectionnel à LED à haute luminosité, avec afficheur multi-fonctions et lumière de courtoisie. Coffrage en acier galvanisé et verni RAL7035.	10.330,00
001PSGD3	Tourniquet électromécanique bidirectionnel double toute hauteur avec 3 secteurs à 120°, carte électronique et décélérateur hydraulique. Feu bidirectionnel à LED à haute luminosité, avec afficheur multi-fonctions et lumière de courtoisie. Coffrage en acier galvanisé et verni RAL7035.	17.200,00
001PSGS4	Tourniquet électromécanique bidirectionnel simple toute hauteur avec 4 secteurs à 90°, carte électronique et décélérateur hydraulique. Feu bidirectionnel à LED à haute luminosité, avec afficheur multi-fonctions et lumière de courtoisie. Coffrage en acier galvanisé et verni RAL7035.	11.790,00
001PSGD4	Tourniquet électromécanique bidirectionnel double toute hauteur avec 4 secteurs à 90°, carte électronique et décélérateur hydraulique. Feu bidirectionnel à LED à haute luminosité, avec afficheur multi-fonctions et lumière de courtoisie. Coffrage en acier galvanisé et verni RAL7035.	22.500,00
Traitements personnalisés		
001PSHPSVP	Surcoût pour vernissage personnalisé.	1.030,00

NOTES

Il est possible, sur demande du client, de personnaliser le vernis selon la gamme RAL.
Dans ce cas, les délais de livraison sont allongés de 15 jours.



Wing

Tourniquets battants motorisés



La solution idéale pour la sélection des passages piétons dans les lieux de prestige

- Un tourniquet caractérisé par son élégance, sa qualité, et son mouvement silencieux.
- Idéal pour les installations dans des lieux de prestige tels que hôtels, salons d'exposition, centres de bien-être.
- Il est aussi disponible dans la version double (avec la carte de synchronisation) pour la gestion de passages plus larges.
- Il peut être associé aux barrières modulaires pour compléter l'installation et il s'intègre parfaitement avec tous les systèmes Came pour le contrôle d'accès.

Dimensions (mm)

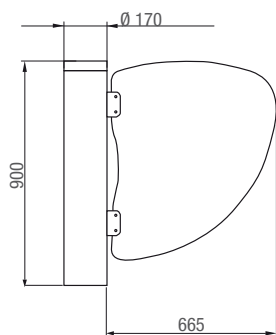

Application (mm)

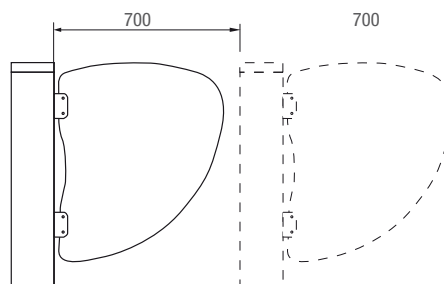





Informations techniques

Type	PSEPCSS00 - PSEPCSD00 - PSEPCSS00CT - PSEPCSD00CT
Alimentation (V)	230 AC
Alimentation moteur (V)	24 DC
Absorption (A)	2,5
Poids (Kg)	40
Temp. de fonctionnement (°C)	-20 - +55

La gamme complète



Code	Description	Prix € (Hors taxes)
Tourniquets battants motorisés en 24 V DC		
001PSEPCSS00 	Tourniquet bidirectionnel simple à battant motorisé, avec carte électronique et système antipanique à poussée. Vantail en plexiglass.	7.070,00
001PSEPCSD00 	Tourniquet bidirectionnel double à battant motorisé, avec carte électronique et système antipanique à poussée. Vantaux en plexiglass.	14.240,00
001PSEPCSS00CT 	Tourniquet bidirectionnel simple à battant motorisé, avec carte électronique et système antipanique à poussée. Vantail en verre trempé.	7.220,00
001PSEPCSD00CT 	Tourniquet bidirectionnel double à battant motorisé, avec carte électronique et système antipanique à poussée. Vantaux en verre trempé.	14.550,00
Accessoires OBLIGATOIRES		
001PSOPAL01	Alimentateur de type switching en 24 V DC 2,5 A, avec boîtier IP65 pour un tourniquet.	281,00
001PSOPAL06	Alimentateur de type switching en 24 V DC 6,5 A, avec boîtier IP65 pour deux tourniquets.	306,00
Accessoires		
001PSOPEPCDIS	Vantail en plexiglass pour personnes à mobilité réduite. Largeur du vantail: 900 mm.	165,00
001PSOPEPCDISCT	Vantail en verre trempé pour personnes à mobilité réduite. Largeur du vantail: 900 mm.	570,00
001PSCSCR04	Console de commande à distance d'un maximum de 4 passages.	511,00



Saloon

Tourniquets battants motorisés



La solution idéale pour la sélection des passages de chariots

- Un tourniquet caractérisé par son élégance, sa qualité, et son mouvement silencieux.
- Idéal pour les magasins, supermarchés et centres commerciaux.
- Il est aussi disponible dans la version double (avec la carte de synchronisation) pour la gestion des passages plus larges.
- Il peut être associé aux barrières modulaires pour compléter l'installation et il s'intègre parfaitement avec tous les systèmes Came pour le contrôle d'accès.
- Vernis RAL 7035.

Dimensions (mm)

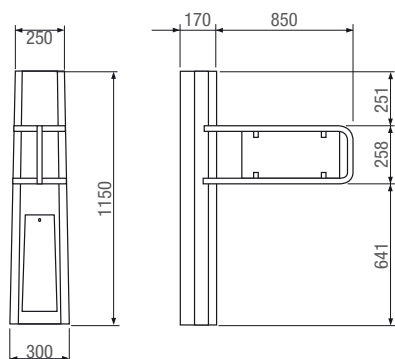

Application (mm)

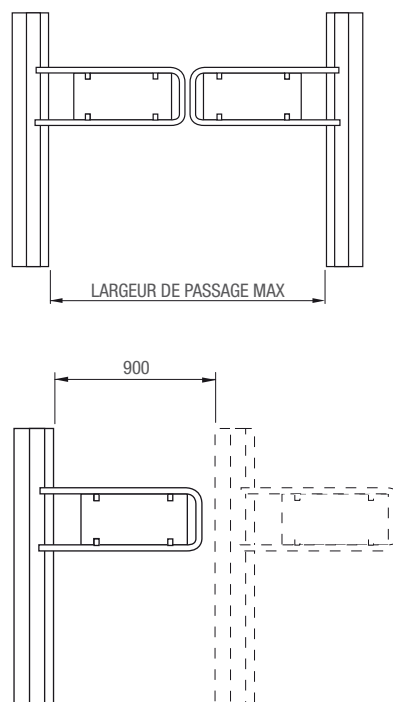

Informations techniques

Type	PSEP0S00 - PSEPSS00
Alimentation (V)	230 AC
Alimentation moteur (V)	24 DC
Absorption (A)	2,5
Poids (Kg)	40
Temp. de fonctionnement (°C)	-20 - +55

La gamme complète



Code	Description	Prix € (Hors taxes)
Tourniquets battants motorisés en 24 V DC		
001PSEPOS00	Tourniquet bidirectionnel battant motorisé simple en acier galvanisé et verni RAL 7035 muni de carte électronique et système anti-panique à pousser. Largeur du vantail L = 850 mm).	3.620,00
001PSEPS00	Tourniquet bidirectionnel battant motorisé simple en acier AISI 304 muni de carte électronique et système anti-panique à pousser. Largeur du vantail L = 850 mm).	4.470,00
Accessoires OBLIGATOIRES		
001PSOPAL01	Alimentateur de type switching en 24 V DC 2,5 A, avec boîtier IP65 pour un tourniquet.	281,00
001PSOPAL06	Alimentateur de type switching en 24 V DC 6,5 A, avec boîtier IP65 pour deux tourniquets.	306,00
001PSMCECH	Carte de synchronisation pour passages doubles.	67,00
001PSOPSF01	Feu de signalisation bidirectionnel a LED à luminosité intense.	403,00
001PSEPTRF	Barrière composée de : - 1 élément vertical avec photocellule incorporée, en acier inox AISI 304, bride de fixation en fer galvanisé et couvre-bride en plastique chromé - 2 éléments horizontaux L = 1000 mm. - 4 manchons en plastique chromé.	900,00
001PSEPTRFX	Barrière composée de : - 1 élément vertical, en acier inox AISI 304, avec photocellule incorporée, bride de fixation et couvre-bride en acier inox AISI 304 - 2 éléments horizontaux L = 1000 mm. - 4 manchons en acier AISI 304 avec finitions brillantes.	941,00
001PSCSCR04	Console de commande à distance d'un maximum de 4 passages.	511,00
Traitement personnalisés		
001PSMLANT	Surcoût modification largeur vantail (MIN = 500 mm - MAX = 1000 mm).	155,00



NOTES

001001PSMLANT Précisez la largeur personnalisée du vantail (MIN = 500 mm - MAX = 1000 mm).

001PSMCECH Cet accessoire n'est obligatoire que dans le cas d'installation de tourniquets placés de façon spéculaire l'un par rapport à l'autre.

Compass

Moulinets mécaniques



La gamme idéale pour la sélection des passages piétons

- Une solution simple et économique, vraiment efficace pour la gestion des passages.
- Disponible que ce soit avec l'ouverture en sens horaire qu'en sens anti-horaire, ou avec l'ouverture bidirectionnelle.
- Maintenant, également avec serrure.
- Il peut être associé aux barrières modulaires pour compléter l'installation.

Dimensions (mm)

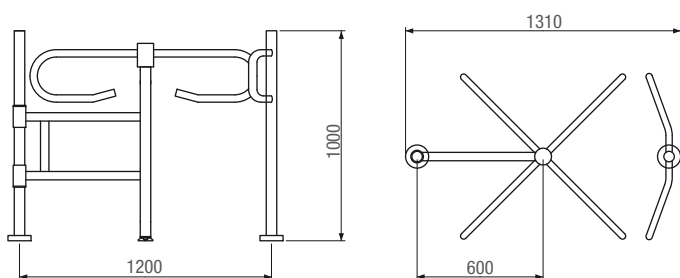

Informations techniques

Type	PSSPCWO - PSSPCW - PSSPFMCWO - PSSPFMCCW
Poids (Kg)	18

La gamme complète



Code	Description	Prix € (Hors taxes)
Moulinets mécaniques		
001PSSPCWO	Moulinet mécanique mobile fixable au sol avec colonne à droite. H = 1000 mm.	2.157,00
001PSSPCW	Moulinet mécanique mobile fixable au sol avec colonne à gauche. H = 1000 mm.	2.157,00
001PSSPFMCWO	Moulinet mécanique fixe avec colonne à droite fixable au mur. H = 1000 mm.	2.002,00
001PSSPFMCCW	Moulinet mécanique fixe avec colonne à gauche fixable au mur. H = 1000 mm.	2.002,00
Accessoires		
001PSOPG01	Guide-personnes avec bride de fixation en fer galvanisé, couvre bride en plastique et montant avec arceau en acier AISI 304. H = 1000 mm.	382,00
001PSOPG01X	Guide-personnes avec bride de fixation, couvre bride, montant avec arceau en acier AISI 304. H = 1000 mm.	433,00



Flag

Portes mécaniques



La solution idéale pour la sélection des passages piétons avec retour à ressort

- Le portillon mécanique avec ouverture à pousser.
- Une solution prête à être utilisée pour la gestion des flux de personnes.
- Il est utile dans les situations où la gestion des flux de personnes doit être contrôlée pour des raisons de sécurité.

Dimensions (mm)

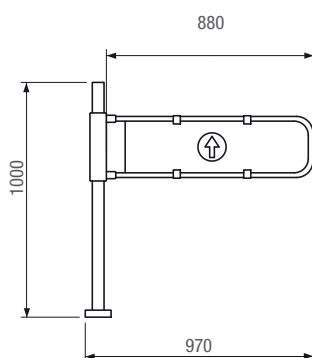

Application (mm)

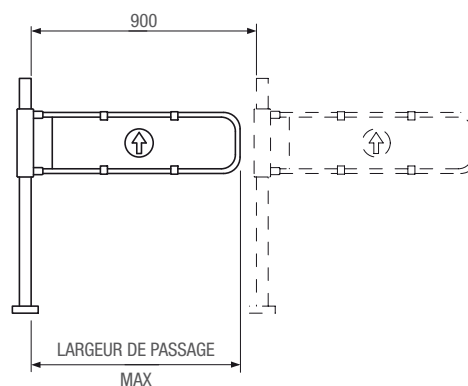

Informations techniques

Type	PSBPCWO - PSBPCCW - PSBP00 - PSBPCWQA - PSBPCCWA - PSBP00A
Poids (Kg)	10

La gamme complète



Code	Description	Prix € (Hors taxes)
Portes mécaniques		
001PSBPCWO	Porte mécanique avec colonne à droite. Hauteur H = 1000 mm Largeur L = 900 mm.	996,00
001PSBPCCW	Porte mécanique avec colonne à gauche. H = 1000 mm.	996,00
001PSBP00	Porte mécanique bidirectionnelle. Hauteur H = 1000 mm Largeur L = 900 mm.	996,00
001PSBPCWOA	Porte mécanique avec colonne à droite et serrure à clé. Hauteur H = 1000 mm Largeur L = 900 mm.	1.230,00
001PSBPCCWA	Porte mécanique avec colonne à gauche et serrure à clé. Hauteur H = 1000 mm Largeur L = 900 mm.	1.230,00
001PSBP00A	Porte mécanique bidirectionnelle avec serrure à clé. Hauteur H = 1000 mm Largeur L = 900 mm.	1.230,00
Accessoires		
001PSOPG01	Guide-personnes avec bride de fixation en fer galvanisé, couvre bride en plastique et montant avec arceau en acier AISI 304. H = 1000 mm.	382,00
001PSOPG01X	Guide-personnes avec bride de fixation, couvre bride, montant avec arceau en acier AISI 304. H = 1000 m.	433,00
Traitements personnalisés		
001PSMLANT	Surcoût modification largeur vantail (MIN = 500 mm - MAX = 900 mm).	155,00



NOTE
001PSMLANT Précisez la largeur personnalisée du vantail (MIN = 500 mm - MAX = 900 mm).

Accessoires

Barrières



La gamme complète pour la configuration de l'installation

- Barrières modulables Exitpass.
- La complémentarité des installations avec tourniquets.
- La barrière spéciale pour le passage des chariots est indispensable dans les applications dans les centres commerciaux et dans les supermarchés.
- Aussi avec poignée anti-panique.

Dimensions (mm)

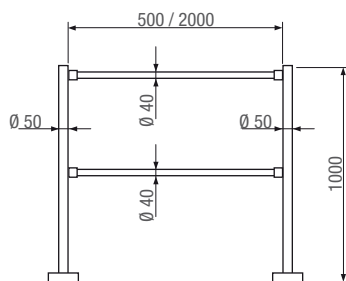

Application (mm)

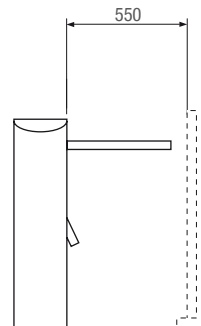

La gamme complète



Code	Description	Prix € (Hors taxes)
Éléments verticaux pour barrières modulables		
001 PSTRV	Montant en acier galvanisé avec bride de fixation et couvre-bride en plastique chromé. Sans orifice. H = 1000 mm.	103,00
001 PSTRV2F	Montant en acier galvanisé avec bride de fixation et couvre-bride en plastique chromé. Avec 2 orifices H = 1000 mm.	103,00
001 PSTRV4F90	Montant en acier galvanisé avec bride de fixation et couvre-bride en plastique chromé. Avec 2 + 2 orifices à 90° H = 1000 mm.	103,00
001 PSTRV4F180	Montant en acier galvanisé avec bride de fixation et couvre-bride en plastique chromé. Avec 2 + 2 orifices à 180° H = 1000 mm.	103,00
001 PSTRV6F	Montant en acier galvanisé avec bride de fixation et couvre-bride en plastique chromé. Avec 6 orifices H = 1000 mm.	103,00
001 PSTRV8F	Montant en acier galvanisé avec bride de fixation et couvre-bride en plastique chromé. Avec 8 orifices H = 1000 mm.	103,00
001 PSTRVX	Montant avec bride de fixation et couvre-bride en acier AISI 304. Sans orifice. H = 1000 mm.	155,00
001 PSTRVX2F	Montant avec bride de fixation et couvre-bride en acier AISI 304. Avec 2 orifices H = 1000 mm.	155,00
001 PSTRVX4F90	Montant avec bride de fixation et couvre-bride en acier AISI 304. Avec 2 + 2 orifices à 90° H = 1000 mm.	155,00
001 PSTRVX4F180	Montant avec bride de fixation et couvre-bride en acier AISI 304. Avec 2 + 2 orifices à 180° H = 1000 mm.	155,00
001 PSTRVX6F	Montant avec bride de fixation et couvre-bride en acier AISI 304. Avec 6 orifices H = 1000 mm.	155,00
001 PSRVX8F	Montant avec bride de fixation et couvre-bride en acier AISI 304. Avec 8 orifices H = 1000 mm.	155,00



La gamme complète



Code	Description	Prix € (Hors taxes)
Eléments horizontaux pour barrières modulables et manchons		
001PSTRT050	Tube horizontal pour barrières en acier AISI 304 Ø 40 mm épaisseur 1 mm L = 500 mm.	13,00
001PSTRT100	Tube horizontal pour barrières en acier AISI 304 Ø 40 mm épaisseur 1 mm L = 1000 mm.	26,00
001PSTRT150	Tube horizontal pour barrières en acier AISI 304 Ø 40 mm épaisseur 1 mm L = 1500 mm.	39,00
001PSTRT200	Tube horizontal pour barrières en acier AISI 304 Ø 40 mm épaisseur 1 mm L = 2000 mm.	52,00
001PSTRM001	2 manchons joint en plastique chromé avec ses vis de fixation.	15,60
001PSTRM003	2 manchons joint en acier inox AISI 304 avec ses vis de fixation.	98,00
001PSTRM004	2 manchons de fixation au mur en acier AISI 304 avec ses vis de fixation.	98,00

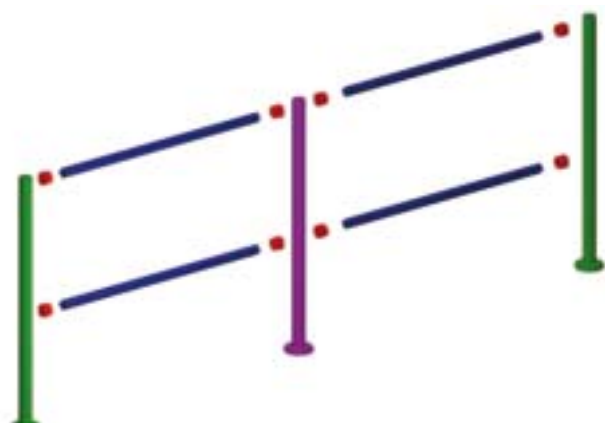

- 001PSTRM001 - 001PSTRM003 - 001PSTRM004
- 001PSTRV2F - 001PSTRVX2F
- 001PSTRV4F180 - 001PSTRVX4F180
- 001PSTRT050 - 001PSTRT100 - 001PSTRT150 - 001PSTRT200

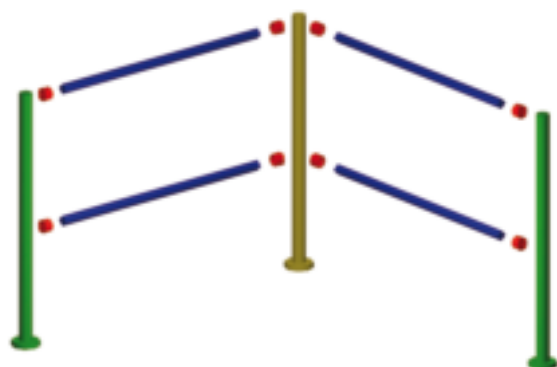

- 001PSTRM001 - 001PSTRM003
- 001PSTRV2F - 001PSTRVX2F
- 001PSTRV4F090 - 001PSTRVX4F090
- 001PSTRT050 - 001PSTRT100 - 001PSTRT150 - 001PSTRT200

La gamme complète



Code	Description	Prix € (Hors taxes)
Éléments horizontaux pour barrière passage chariots		
001PSTPC100	Barrière monodirectionnelle pour passage chariots avec 2 arceaux. L = 1000 mm H = 1000 mm.	155,00
001PSTPC150	Barrière monodirectionnelle pour passage chariots avec 3 arceaux. L = 1500 mm H = 1000 mm.	225,00
001PSTPC200	Barrière monodirectionnelle pour passage chariots avec 4 arceaux. L = 2000 mm H = 1000 mm.	294,00
Barrières TOP		
001PSTRFPA	Barrière en acier AISI 304 fixable au sol ou sur la plateforme complète de panneau en polycarbonate. Ep. 6 mm H = 900 mm.	1.180,00
001PSTRFPAN	Barrière en acier AISI 304 fixable au sol ou sur la plateforme sans panneau. H = 900 mm.	415,00
Barrières EXITPASS		
001PSUS120D	Barrière avec poignée antipanique en acier AISI 304. Colonne à droite. L = 1200 mm H = 1000 mm.	1.295,00
001PSUS120S	Barrière avec poignée antipanique en acier AISI 304. Colonne à gauche. L = 1200 mm H = 1000 mm.	1.295,00
001PSUS090D	Barrière avec poignée antipanique en acier AISI 304. Colonne à droite. L = 900 mm H = 1000 mm.	1.280,00
001PSUS090S	Barrière avec poignée antipanique en acier AISI 304. Colonne à gauche. L = 900 mm H = 1000 mm.	1.280,00
001PSUS060D	Barrière avec poignée antipanique en acier AISI 304. Colonne à droite. L = 600 mm H = 1000 mm.	1.265,00
001PSUS060S	Barrière avec poignée antipanique en acier AISI 304. Colonne à gauche. L = 600 mm H = 1000 mm.	1.265,00



La gamme complète



Code	Description	Prix € (Hors taxes)
Barrières SMART		
001PSTRV80	Montant en acier inox AISI 304 sans pincettes. H = 900 mm Ø 80 mm.	310,00
001PSTRV802F	Montant en acier inox AISI 304 avec 2 pincettes. H = 900 mm Ø 80 mm.	371,00
001PSTRV804F090	Montant en acier inox AISI 304 avec 2 + 2 pincettes 90°. H = 900 mm Ø 80 mm.	432,00
001PSTRV804F180	Montant en acier inox AISI 304 avec 2 + 2 pincettes 180°. H = 900 mm Ø 80 mm.	432,00
001PSTRV806F	Montant en acier inox AISI 304 avec 6 pincettes. H = 900 mm Ø 80 mm.	494,00
001PSTRV808F	Montant en acier inox AISI 304 avec 8 pincettes. H = 900 mm Ø 80 mm.	556,00
001PSTRSFPL60875	Panneau en polycarbonate épaisseur 6 mm dimensions : L = 750 mm H = 800 mm.	232,00
Traitements personnalisés		
001PSMTP	Surcoût pour modification découpe du panneau en polycarbonate.	51,50

NOTE

001PSMTP Précisez la largeur personnalisée du panneau qui de toute façon ne peut pas mesurer plus de 750 mm (dimension standard).

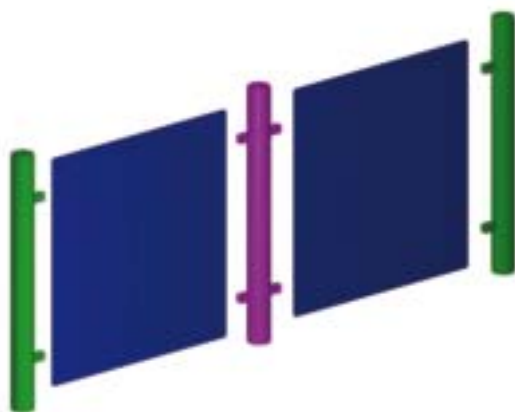

- 001PSTRV802F
- 001PSTRV804F180
- 001PSTRSFPL60875

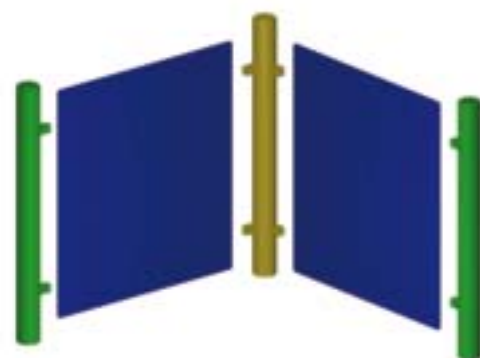

- 001PSTRV802F
- 001PSTRV804F090
- 001PSTRSFPL60875



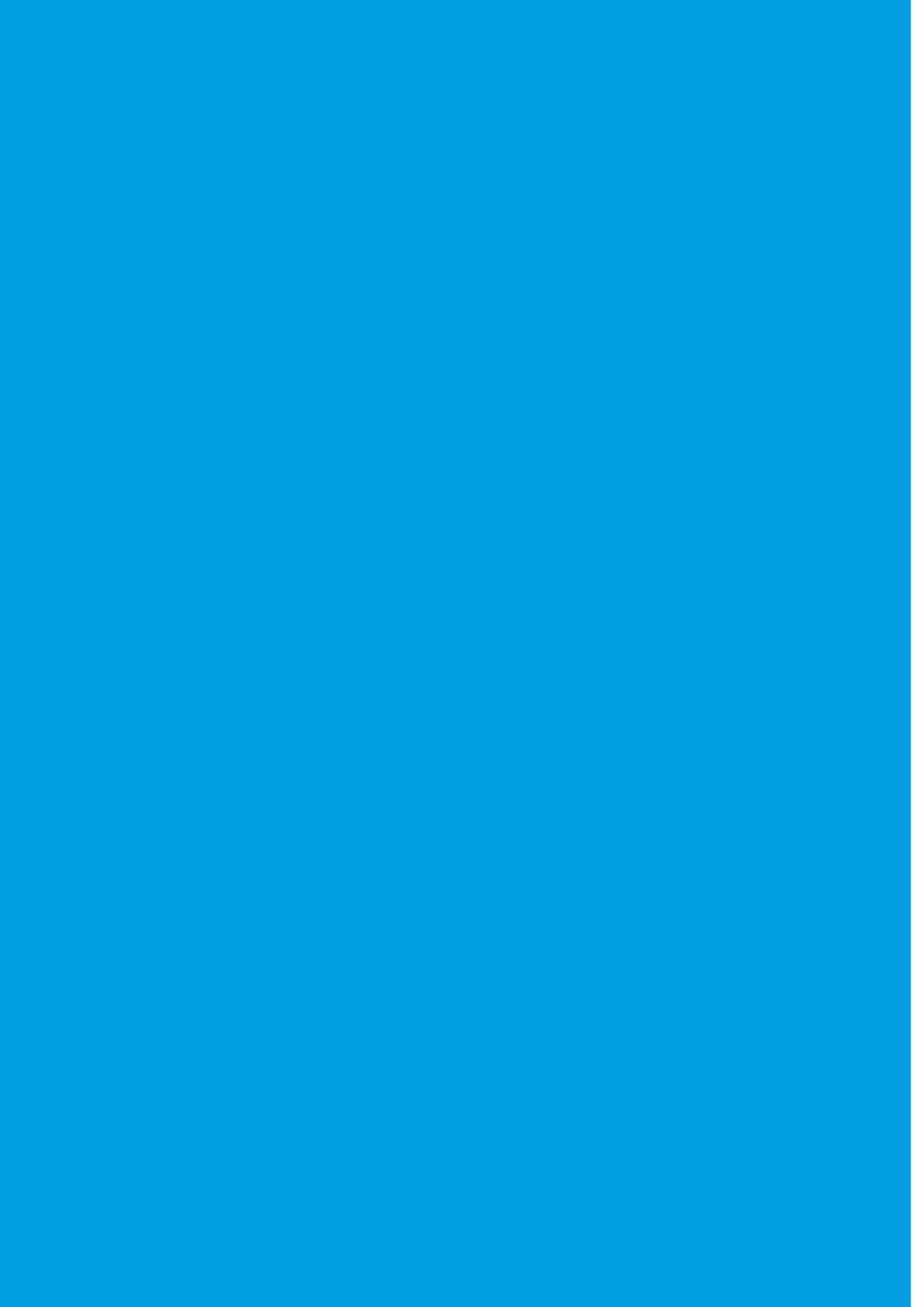



GARANZIA QUALITÀ ORIGINALE

Les produits Came
sont entièrement conçus
et fabriqués en ITALIE

ELEMENTAL
CHLORINE
FREE
GUARANTEED

Imprimé sur papier recyclé
sans chlore



Came Cancelli Automatici S.p.A.
est certifiée Qualité et Environnement

UNI EN ISO 9001
UNI EN ISO 14001

CAME CANCELLI AUTOMATICI S.p.A.

Treviso - Italy

CAME SUD s.r.l.

Napoli - Italy

CAME GLOBAL UTILITIES s.r.l.

Milano - Italy

CAME FRANCE S.A.

Paris - France

CAME AUTOMATISMES S.A.

Marseille - France

CAME AUTOMATISMOS S.A.

Madrid - Spain

CAME UNITED KINGDOM LTD

Nottingham - UK

CAME GROUP BENELUX S.A.

Lessines - Belgium

CAME PORTUGAL

Lisbon - Portugal

CAME GmbH

Berlin - Germany

CAME GmbH

Stuttgart - Germany

CAME AMERICAS AUTOMATION LLC

Miami - USA

CAME RUS

Moscow - RUSSIA

CAME GULF FZCO

Dubai - U.A.E.

CAME INDIA AUTOMATION SOLUTIONS LTD

New Delhi - India



Came

Cancelli Automatici

S.p.A.

via Martiri della Libertà, 15

Dosson di Casier - Treviso - ITALY

tel. +39 0422 4940

fax +39 0422 4941

www.came.com - info@came.it